



АВТОХОЛОДИЛЬНИК КОМПРЕССОРНЫЙ



МК18 (12/24) МК25 (12/24) МК35 (12/24)

ИНСТРУКЦИЯ ПОЛЬЗОВАТЕЛЯ

ВВОДНАЯ ИНФОРМАЦИЯ

Благодарим Вас за выбор автомобильного холодильника Alpicool.

Мы уверены, что Вы сделали правильный выбор, и данный прибор будет служить Вам долгие годы.

При приёмке автохолодильника (далее - прибора) проверьте его комплектность и внешний вид.

Запрещается включать прибор сразу, если он транспортировался в наклонном или перевёрнутом состоянии.

Внимание: Ознакомьтесь с данной инструкцией и предупреждениями безопасности перед началом использования холодильника.



ВНИМАНИЕ!

Производитель не несет ответственности в случае несоблюдения инструкций данного руководства.

Товар сертифицирован:



ПРЕДУПРЕЖДЕНИЯ!

- Этот прибор разрешено использовать детям с 8-ми лет и старше, а также лицам с ограниченными физическими, сенсорными и умственными способностями, при недостатке необходимого опыта и (или) знаний только под присмотром взрослых, или после прохождения инструктажа по технике безопасности при использовании прибора, и только, если они поняли опасности, которые при этом могут возникнуть.
- Запрещается начинать эксплуатировать прибор, если он имеет видимые повреждения.
- В случае повреждения кабеля питания, замените его на оригинальный.
- Холодильник предназначен для работы только в защищенной от влаги среде.
- Ремонт прибора должен выполняться только специализированными сервисными центрами с использованием оригинальных запасных частей.

- Не разрешайте детям играть с прибором.
- Храните прибор в местах, недоступных для детей.
- Запрещается хранить внутри автомобильного холодильника горючие и взрывоопасные вещества.
- Укладывайте продукты так, чтобы при транспортировке исключить их перемещение, повреждение упаковки (особенно стеклянной) и холодильного контура прибора.
- Не извлекайте штекер из розетки, держась за кабель питания.
- Не беритесь за вилку, провод и другие электрические части, если у Вас мокрые или влажные руки или Вы стоите на мокрой поверхности. Это может создать опасность для жизни из-за поражения Вас электрическим током.
- Необходимо отсоединить прибор от аккумуляторной батареи, прежде чем заряжать ее любым из устройств для ускоренного заряда. (Помните, что резкое повышение напряжения может привести к повреждению подключенного электронного оборудования).
- В приборе в качестве теплоизоляции используется горючий циклопентан. Поэтому по окончании срока службы сдайте прибор в утилизационный пункт.
- Не используйте электрические приборы внутри данного прибора, если они не рекомендованы производителем.
- Не устанавливайте прибор вблизи открытого огня и других источников тепла.
- Обеспечьте необходимое свободное пространство вокруг прибора для его нормальной работы.
- Не перекрывайте вентиляционные отверстия.
- Отключите холодильник перед его наклоном, или наклоном кабины тягача.
- Запрещается заполнять внутреннее пространство холодильника жидкостями без упаковки.
- Не допускайте попадания воды на электрические части прибора.
- Максимальный наклон прибора во время эксплуатации может составлять 40°.
- Не устанавливайте и не эксплуатируйте прибор вблизи открытого огня, под прямыми солнечными лучами, а так же вблизи других источников тепла.

НАЗНАЧЕНИЕ ПРИБОРА

Автохолодильник предназначен **для охлаждения и глубокой заморозки** продуктов питания, а также для поддержания их в этом состоянии.

Он может использоваться например в легковых и грузовых автомобилях, автодомах, спец. технике, лодках, катерах, яхтах и т.п.

Благодаря опции питания 220В (приобретается отдельно) через адаптер, прибор можно использовать например в доме, в офисе, в гостинице и т. д.

КОМПЛЕКТ ПОСТАВКИ

- Упаковка - 1 шт.
- Холодильник - 1 шт.
- Кабель питания 12/24 В - 1 шт.
- Инструкция по эксплуатации - 1 шт.

ВОЗМОЖНОСТИ ПРИБОРА

- охлаждение, заморозка, глубокая заморозка
- автоматическое поддержание заданной температуры
- экономичный режим работы и турборежим
- электронный дисплей с цифровым отображением температуры
- индикация на дисплее ошибок работы системы
- настройка точности поддержания температуры

- быстрое охлаждение до -20°C (при комнатной температуре 25°C).
- трехступенчатая система защиты аккумулятора автомобиля
- высокоэффективный компрессор постоянного тока с увеличенным сроком службы (устойчивый к наклонам и вибрациям)
- эффективная теплоизоляция
- защищенный испаритель

- экономичное светодиодное освещение
- возможность управления через мобильное приложение
- внутренняя сливная пробка

СОВЕТЫ ПО ИСПОЛЬЗОВАНИЮ

- Старайтесь загружать холодильник продуктами постепенно.
- Старайтесь открывать холодильник на минимально короткое время только для закладки или извлечения продуктов.
- При использовании прибора в качестве морозильника, загружайте объем морозильной камеры на 4/5
- Не помещайте горячие продукты в холодильник.
- Размещайте продукты так, чтобы во время движения они не перемещались, их упаковка не порвалась или бутылки не разбились.
- Убедитесь, что создаваемая прибором температура достаточна для сохранения продуктов.
- Следите за тем, чтобы вентиляционные отверстия не были загорожены и вокруг них было минимум 15 см свободного пространства.
- Не удлинняйте кабель питания. При использовании удлинителей с недостаточным сечением провода компрессор может не запуститься.
- Размораживайте холодильник, как только образовался слой льда более 4 мм.
- Определите и установите оптимальный уровень защиты аккумуляторной батареи для Вашего транспортного средства. Например иногда при установке низкого уровня, двигателю может не хватить энергии аккумулятора для запуска, а при установке высокого уровня - защита может срабатывать преждевременно.
- На дисплее всегда отображается усреднённая температура в морозильной камере. Фактическая температура может незначительно отличаться от температуры, отображаемой на дисплее.
- Если Вы планируете долгое время не использовать прибор - отключите его от питания, почистите прибор и оставьте крышку слегка приоткрытой. Это предотвратит появление неприятного запаха.

ВВОД В ЭКСПЛУАТАЦИЮ И ИСПОЛЬЗОВАНИЕ ПРИБОРА

Запрещается включать прибор, если:

- недавно он был в наклонном или перевернутом состоянии (необходимо установить прибор в горизонтальное состояние и подождать не менее 10-ти часов).
- прибор находился на улице или в помещении при температуре ниже 0 °С.
- прибор имеет механические повреждения или повреждения холодильного контура.
- кабель питания повреждён.

Предупреждение!

Перед первым использованием необходимо выполнить пункты 3-6 из раздела «Чистка автохолодильника».

- Ознакомьтесь с данной инструкцией пользователя.
- Осмотрите прибор и кабель питания на предмет повреждений.
- Установите прибор на ровную горизонтальную поверхность, которая способна выдержать вес прибора с продуктами.
- Убедитесь, что обеспечены необходимые зазоры (не менее 15 см у вентиляционных решёток) для нормальной вентиляции.
- Убедитесь, что рядом нет источников тепла.
- Сравните указанные напряжения на заводской табличке и на источнике питания. Они должны совпадать.
- Подсоедините кабель питания, убедившись в правильной полярности. Кабель питания должен иметь достаточное сечение для обеспечения бесперебойной работы холодильника.



- Для работы автохолодильника от 220 В используется адаптер (приобретается отдельно).

ПАНЕЛЬ УПРАВЛЕНИЯ АВТОХОЛОДИЛЬНИКОМ



РАБОЧИЕ НАСТРОЙКИ

- Чтобы включить холодильник, нажмите кнопку ВКЛ / ВЫКЛ. Чтобы выключить холодильник, удерживайте 3 секунды кнопку ВКЛ / ВЫКЛ.
- Для регулирования нужной температуры пользуйтесь кнопками **+** (повышение) или **-** (понижение).
- После окончания регулировки дисплей будет мигать 3 секунды, показывая заданную температуру. После этого отобразится текущая температура в камере заморозки.
- Для переключения режимов MAX (режим быстрого охлаждения) или ECO (энергосберегающий режим) воспользуйтесь кнопкой настройки.

Блокировка панели управления

Если Вы не используете панель управления в течении 10 секунд, включается режим блокировки от случайного нажатия. Что бы активировать панель управления-нажмите и удерживайте значок разблокировки в течении 3-х секунд

На большинстве автомобилей подача питания прекращается с момента отключения двигателя. Однако есть модели, на которых подача питания продолжается даже после отключения двигателя. Если после отключения двигателя ваш холодильник продолжает работать, установите уровень защиты H3 (высокий), в противном случае ваш аккумулятор может разрядиться, и вы не сможете завести двигатель.

РУССКИЙ







Совет: В автомобильном холодильнике есть функция отключения питания при низком заряде аккумуляторной батареи автомобиля. При срабатывании этой защиты, работа холодильника восстановится сразу после повышения напряжения в бортовой сети автомобиля. Все ранее установленные настройки будут сохранены.

USB-порт (5 В; 2,1А)

USB порт может использоваться для зарядки небольших по мощности электронных устройств (мобильные телефоны, планшеты и т.п.)

АВТОМАТИЧЕСКОЕ ОТКЛЮЧЕНИЕ ПИТАНИЯ ХОЛОДИЛЬНИКА

В автомобильном холодильнике есть функция отслеживания напряжения бортовой сети и условные отображения этого напряжения.

№	Напряжение 12 В	Напряжение 24 В	Индикатор питания
0	$U \leq 9.5$	$U \leq 21.2$	
1	$9.6 \leq U \leq 10.7$	$21.3 \leq U \leq 22.2$	
2	$10.8 \leq U \leq 11.2$	$22.3 \leq U \leq 24.5$	
3	$11.3 \leq U \leq 11.8$	$24.6 \leq U \leq 25.3$	
4	$11.9 \leq U \leq 12.5$	$25.4 \leq U \leq 26.0$	
5	$U \geq 12.6$	$U \geq 26.1$	

ФУНКЦИЯ ЗАЩИТЫ АККУМУЛЯТОРА ОТ РАЗРЯДКИ

Функция защиты аккумулятора от разрядки: Автомобильный холодильник имеет три уровня защиты аккумулятора. (H- High (высокий) ; M- Middle (средний); L-Low (низкий). Каждый уровень защиты отключает питания холодильника при определённом напряжении.

Регулировка уровня защиты аккумуляторной батареи: При неработающем холодильнике нажмите и удерживайте кнопку SET в течение трех секунд, Экран начнёт мигать и показывать текущий уровень защиты аккумулятора автомобиля. Нажимая кнопку SET, Вы можете установить нужный уровень защиты (H-high, M-middle или L-low). По умолчанию установлена защита H.

Таблица напряжений, при которых срабатывает защита :

Уровень защиты аккумулял.	Напряжение 12 В		Напряжение 24 В		Уровень зарядки аккумулял.
	Включение защиты	Отключение защиты	Включение защиты	Отключение защиты	
L низкий	9.6V	10.9V	21.3V	22.7V	
M средний	10.8V	11.4V	22.3V	23.7V	
H высокий	11.3V	12.5V	24.6V	26.0V	

Советы:

При подключении холодильника в аккумулятору, который заводит двигатель - рекомендуемый уровень защиты- «Н»;

При подключении холодильника к резервному аккумулятору - рекомендуемый уровень защиты «L», чтобы холодильник работал дольше.

Из-за особенностей электропроводки различных автомобилей, иногда может возникать на дисплее ошибка «F1», означающая низкий уровень напряжения (даже при хорошем уровне зарядки аккумулятора). В этом случае рекомендуется понизить установленный уровень защиты.

ВОЗМОЖНЫЕ НЕИСПРАВНОСТИ И МЕТОДЫ ИХ УСТРАНЕНИЯ

Автомобильный холодильник не работает

- Проверьте правильность подключения источника питания.
- Проверьте, включено ли питание на панели управления
- Проверьте целостность предохранителя и при необходимости замените его.
- Возможно сработала 10-20 секундная задержка запуска компрессора. Это нормально.

Плохое охлаждение

- Проверьте, закрыта ли крышка холодильника, и не нарушен ли уплотнитель
- Вы положили слишком много тёплых продуктов и холодильник ещё не успел охладить их.
- Проверьте вентиляционные решётки. Они должны быть свободны.
- Попадание солнечного света на холодильник или близость источника тепла
- Неправильные настройки температуры

Повышенный шум

- Продукты внутри касаются стенок камеры и создают повышенный шум.
- Внутренние части холодильника плохо закреплены.
- Звук циркулирующего по системе хладагента (это нормальное явление).
- Звук при запуске и остановке компрессора немного выше, чем при его работе. Так же работа компрессора на малых оборотах всегда тише, чем на максимальных. Это нормальная работа холодильника.

Конденсация влаги на поверхности холодильника

- Когда влажность окружающего воздуха превышает 75%, поверхность корпуса холодильника может иметь небольшую конденсацию влаги. Это нормальное явление. Протрите это место полотенцем. (Увеличение температуры охлаждения поможет снизить или исключить конденсацию влаги).

Ошибки, отображаемые на дисплее

Код ошибки	Тип ошибки	Решение проблемы
F1	Низкая защита по питанию	Измените уровень защиты аккумулятора с H3 (высокий) на H2 (средний) или H1 (низкий)
F2	Защита вентилятора от перегрузок	Отключите изделие и повторно включите его через 30 мин. Если код выводится снова, обратитесь в сервисный центр
F3	Активирована защита компрессора	Отключите изделие и повторно включите его через 30 мин. Если код выводится снова, обратитесь в сервисный центр.
F4	Скорость компрессора слишком низкая или слишком большая нагрузка	Отключите изделие и повторно включите его через 30 мин. Если код выводится снова, обратитесь в сервисный центр.
F5	Активирована защита модуля контроллера компрессора	Отключите холодильник, поместите его в хорошо вентилируемое место, повторно включите через 30 минут. Если код отображается повторно, обратитесь в сервисный центр.
F6	Отказ аппаратного обеспечения контроллера	Отключите изделие и перезапустите его. Если код выводится снова, обратитесь в сервисный центр.
F7	Датчик температуры замкнуло	Проверьте клемму датчика температуры. Если код отображается повторно, обратитесь в сервисный центр
F8	Ошибка датчика температуры	Проверьте клемму датчика температуры. Если код отображается повторно, обратитесь в сервисный центр

МИНИМАЛЬНОЕ СЕЧЕНИЕ КАБЕЛЯ

Минимальное сечение кабеля (миллиметров)	Длина кабеля питания (метров)	
	12 В	24 В
2,5	5	8
4	8	12
6	12	12

ОБСЛУЖИВАНИЕ И УХОД ЗА ПРИБОРОМ

Размораживание

При нарастании слоя инея толще 4 мм холодильник необходимо разморозить, чтобы не затруднять работу прибора.

Для этого:

1. Отключите его от сети.
2. Выньте всё содержимое. Советуем на время обслуживания прибора поместить продукты в другой холодильник, что бы они не испортились.
3. Дождитесь когда иней и лёд растают. Не удаляйте выросший иней и лёд какими-либо острыми или твердым предметами. Это может привести к повреждению прибора.

Чистка автохолодильника

1. Прочистите операции, описанные в разделе «Размораживание».
2. Соберите образовавшуюся воду сухой мягкой тканью.
3. Протрите все внутренние и наружные поверхности слегка влажной и мягкой тканью, смоченной в мыльном растворе. Используйте разные тряпки для внутренней и наружной поверхностей. Можно использовать специальные моющие средства, предназначенные для этих целей. Категорически запрещается использовать абразивные моющие средства!
4. После чистки промойте внутреннюю часть холодильника чистой водой. Категорически запрещается мыть прибор под струёй воды или в ёмкости с водой.
5. Просушите прибор.
6. Убедитесь, что вентиляционные отверстия чистые и ничем не забиты. При необходимости продуйте их сжатым воздухом.
7. Если Вы не собираетесь использовать прибор - оставьте крышку слегка приоткрытой.

ХРАНЕНИЕ ПРОДУКТОВ

Морозильная камера (до -20°C)

- Мясо нарежьте и плотно заверните. Далее равномерно разложите мясо внутри морозилки.
- Купив замороженные продукты, положите их в морозилку как можно быстрее, пока они находятся в замороженном состоянии.
- Не храните замороженные продукты вместе со свежими.
- Не кладите в морозилку фрукты и овощи во избежание высушивания замораживанием.
- Не кладите в морозилку плотно закупоренные стеклянные ёмкости с жидкостями. Ёмкости могут лопнуть!

Холодильная камера (от +5°C до -10°C)

- Здесь можно хранить яйца, масло, молоко, напитки в бутылках.
- Овощи и фрукты храните в специальных контейнерах для удерживания влаги.
- Не кладите тёплые / горячие продукты, дайте им сначала остыть. Это позволит сэкономить энергию.
- Продукты храните в специальных пакетах, сохраняющих их свежее состояние. Между пакетами оставляйте пространство, необходимое для циркуляции воздуха.

МОБИЛЬНОЕ ПРИЛОЖЕНИЕ



Android



IOS

Сканируйте QR-code и загрузите мобильное приложение (если данная модель поддерживает такую функцию) для управления холодильником с помощью мобильного телефона или планшета.

Скачайте приложение Alpicool APP из App store или Google play, откройте приложение и подключите bluetooth, найдите оборудование и выберите холодильник. На панели управления холодильника появится “AP”. Нажмите кнопку  , чтобы подключить мобильный телефон к холодильнику.

Технические характеристики

Наименование модели	МК18(12/24)/МК25(12/24)/МК35(12/24)
Тип оборудования	Автохолодильник
Тип установки	Переносной
Система охлаждения	Компрессорная
Хладагент	R134a эколог. безопас. (24г)
Внутренний объем	18л/25л/35л
Крышка	Одинарная
Внешние размеры (В×Ш(без ручки)×Г)	290 x 615 x 330 мм / 350 x 615 x 330 мм / 440 x 620 x 330 мм
Размеры упаковки (В×Ш×Г)	355 x 640 x 390 мм / 420 x 640 x 390 мм / 504 x 640 x 395 мм
Мощность	60 Вт
Напряжение	12/24 В
Предохранитель	15А
Защитное отключение	Да
Автомат. поддержание заданной температуры	Да
Диапазон температур	от +20°С до -20°С *
Электромагнитная совместимость	Да
Внутреннее освещение	Да
Подключение через прикуриватель	Да
Изоляция	Полиуретановая пена высокой плотности
Максимальный угол наклона компрессора	40°
Гарантия от производителя	1 год **
Срок службы	2 года
Вес нетто, кг	11,4 / 12.8 / 13.6
Вес брутто, кг	12.9 / 15.2 / 16.7

* Диапазон температур указан при +25 °С окружающей среды

** Если холодильник перестал охлаждать в результате попадания масла в систему, вызванного чрезмерным наклоном, то это не относится к гарантийному случаю.

МК18(12/24)/МК25(12/24)/МК35(12/24)

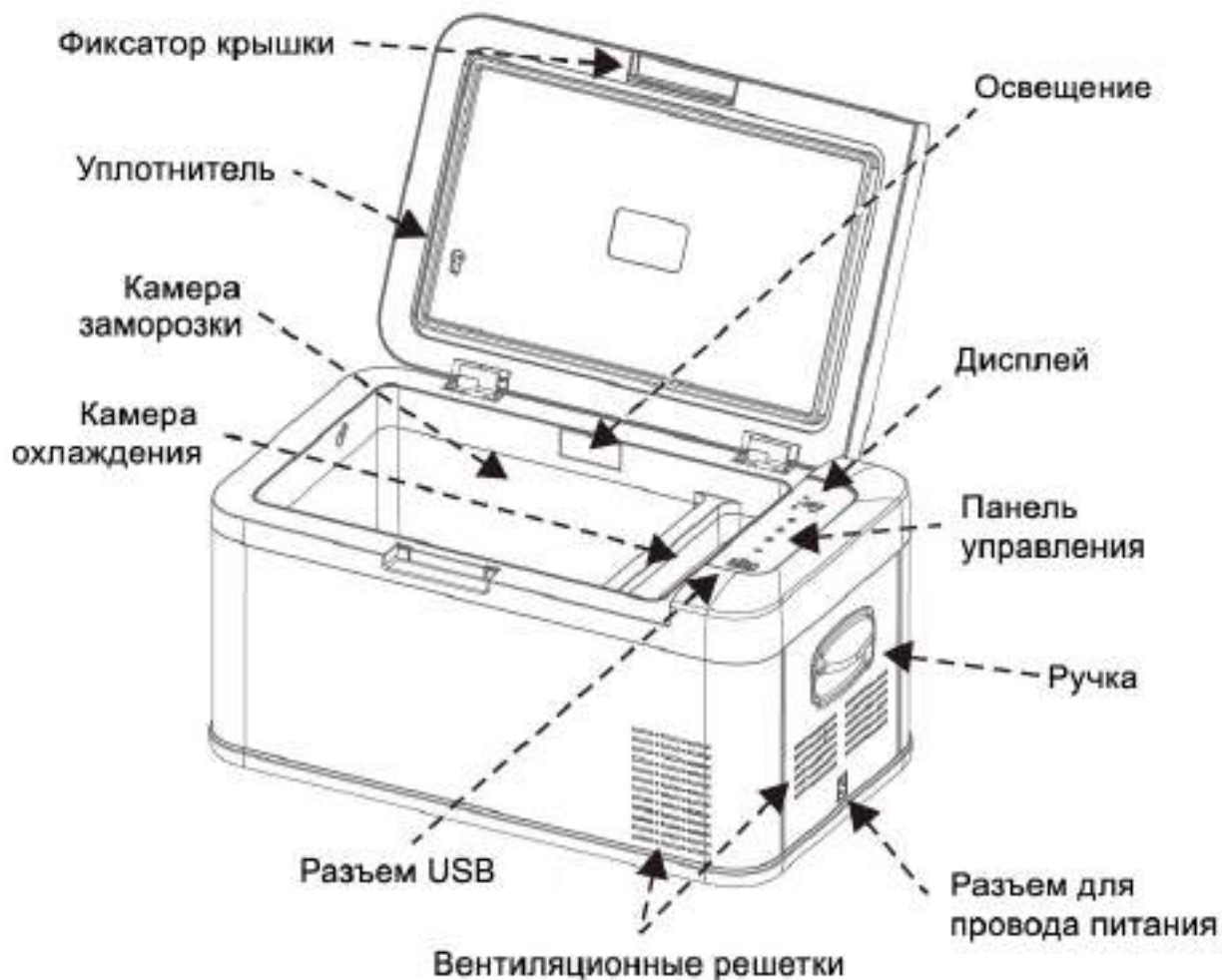

МК18 (12/24)

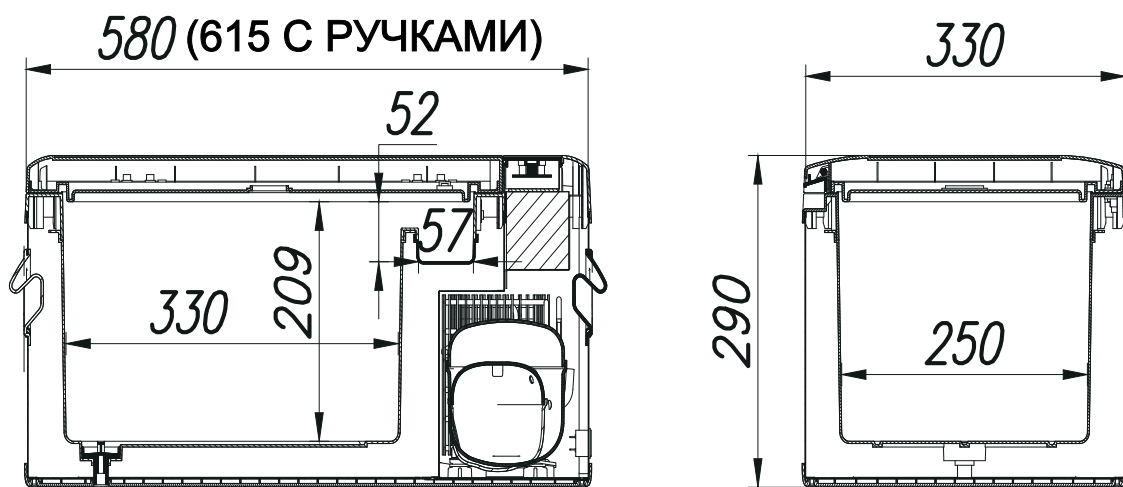

МК25 (12/24)

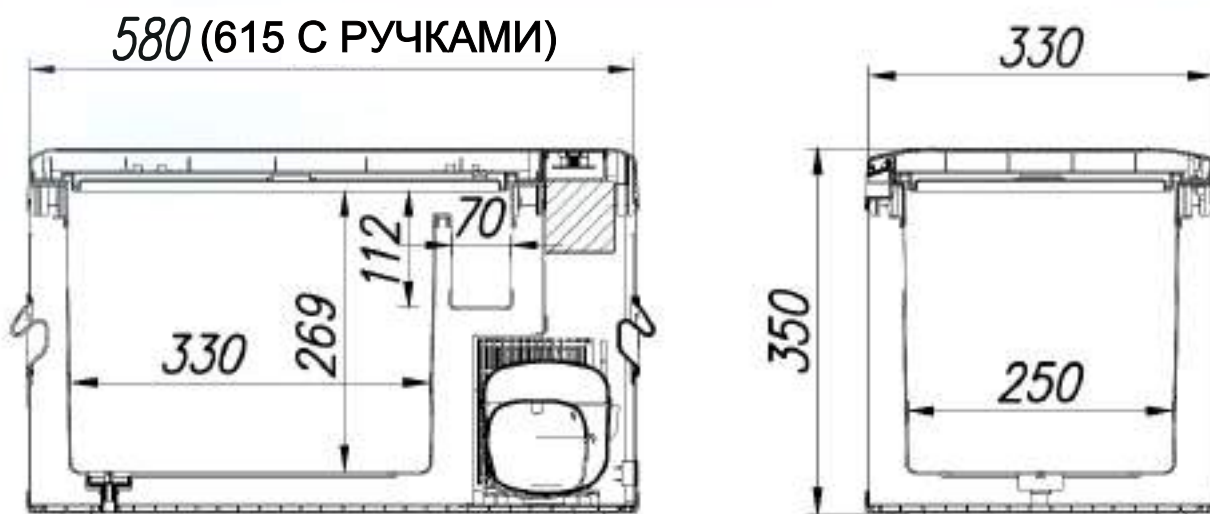

МК35 (12/24)

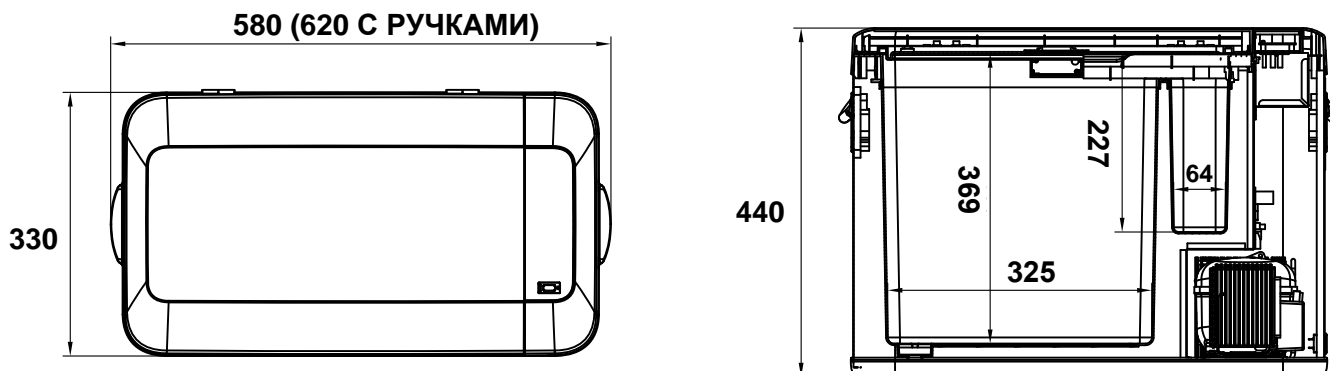

РУССКИЙ

Товар сертифицирован:



Дата производства указана в серийном номере. Например 201228027 означает: 20-год / 12-месяц / 28-день / 027-порядковый номер.

Гарантия не распространяется на лампы, предохранители, шнуры питания и адаптеры и аккумуляторные батареи

ЛИМАРС * Р

Импортер и организация, уполномоченная
для принятия претензий на территории РФ

Московская обл., г.Электросталь
Строительный пер., д.5

8-800-500-61-80

Электр. почта: limars-r@yandex.ru

www.limars.ru

Обслуживание, гарантийный и послегарантийный ремонт