

IT Istruzioni d'uso
EN Instructions for use
FR Notice d'emploi
DE Gebrauchsanleitung
ES Instrucciones de uso
BR-PT Instruções para uso
NL Gebruiksaanwijzing
DK Brugsanvisning
FI Käyttöohjeet
CZ Návod na použití
SK Návod na použitie

HU Használati útmutató
SL Navodila za uporabo
RU Инструкции по пользованию
TR Kullanım kılavuzu
HR/SRB/MNE/BiH Upute za uporabu
PL Instrukcja obsługi
UA Інструкція з використання
EL Οδηγίες χρήσεως

AR: تعليمات الاستخدام

FA: دستورالعمل های استفاده

Viaggio 2-3
SHUTTLE Plus



Peg-Pérego

**UNIVERSAL CATEGORY 15-36 Kg
BELTED**



**UNIVERSAL CATEGORY 22-36 Kg
BELTED**



IT• Il bambino è assicurato con la cintura del veicolo. Il seggiolino è solo appoggiato al sedile.

EN•The child is secured by means of the safety belt of the car. The child seat simply leans against the car seat.

FR•L'enfant est attaché avec la ceinture du véhicule. Le siège-auto est uniquement adossé à la banquette.

DE•Das Kind wird mit dem Fahrzeuggurt gesichert. Der Kindersitz liegt nur auf dem Sitz auf.

ES• El niño se asegura con el cinturón del vehículo. La silla de auto sólo se apoya sobre el asiento.

BR-PT•A criança é segurada com os cintos de segurança do veículo. A cadeira apoia-se simplesmente no banco do veículo.

NL•Het kind wordt met de gordel van het voertuig vastgezet. Het zitje wordt los op de autostoel geplaatst.

DK•Barnet er sikret ved hjælp af bilens sikkerhedssele. Autostolen er blot lænet mod bilsædet.

FI• Lapsi kiinnitetään ajoneuvon kuuluvalla turvavyöllä. Turvaistuin asetetaan pelkästään istuimelle.

CZ•Dítě je zajištěno bezpečnostními pásy vozidla. Dětská sedačka se jednoduše opírá o sedačku automobilu.

SK• Ochrana dieťaťa je zabezpečená pomocou bezpečnostného pásu vozidla. Autosedačka je jednoducho opretá o sedadlo vozidla.

HU• A gyermeket az autó biztonsági

övvel kell rögzíteni. A gyerekülést egyszerűen neki kell dőnőten az autóülésnek.

SL•Otrok je zaščiteno s pomočjo avtomobilskega varnostnega pasu. Avtosedež enostavno sloni na avtomobilskem sedežu.

RU• Ребенок фиксируется с помощью ремней безопасности автомобиля. Детское автокресло просто опирается на автомобильное сиденье.

TR• Çocuk aracın emniyet kemeriyle emniyete alınır. Çocuk koltuğu yalnızca araç koltuğuna yaslanır.

HR/SRB/MNE/BiH• Dijete je zaštićeno sigurnosnim pojasom vozila. Sjedalica je samo položena na sjedalo.

PL• Dziecko jest zapięte samochodowym pasem bezpieczeństwa. Fotelik dziecięcy opiera się o siedzenie samochodu.

UA• Дитина фіксується за допомогою ременя безпеки автомобіля. Дитяче автокрісло просто спирається на сидіння автомобіля.

EL• Το παιδί ασφαλίεται με τη ζώνη ασφαλείας του αυτοκινήτου. Το παιδικό κάθισμα απλά ακουμπάει στο κάθισμα του αυτοκινήτου.

AR• اللغة العربية- تقوم أحزمة الأمان للسيارة بحماية الطفل. يوضع مقعد الطفل في نفس اتجاه مقعد السائق

FA• ایمنی کودک به وسیله کمربند ایمنی خودرو تامین می شود. صندلی کودک به سادگی بر روی صندلی ماشین تکیه دارد.

UNIVERSAL CATEGORY

15-36 Kg

BELTED + optional SUREFIX

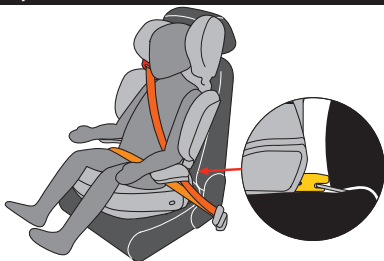

UNIVERSAL CATEGORY

22-36 Kg

BELTED + optional SUREFIX

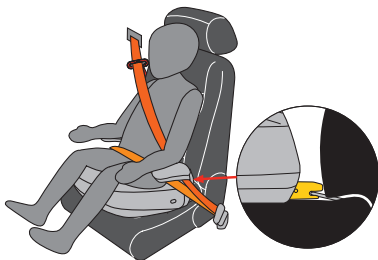

IT• Il bambino è assicurato con la cintura del veicolo. Il seggiolino auto viene fissato con i connettori ISOFIX del veicolo.

EN• The child is secured by means of the safety belt of the car. The child seat is fixed in place with the ISOFIX connectors of the car.

FR• L'enfant est attaché avec la ceinture du véhicule. Le siège-auto est fixé avec les connecteurs ISOFIX du véhicule.

DE• Das Kind wird mit dem Fahrzeuggurt gesichert. Der Autokindersitz wird mit den ISOFIX-Befestigungen des Fahrzeugs befestigt.

ES• El niño se asegura con el cinturón del vehículo. La silla de auto se fija con los conectores ISOFIX del vehículo.

BR-PT• A criança é segurada com os cintos de segurança do veículo. A cadeira de bebê é fixada no seu lugar com os conectores ISOFIX do veículo.

NL• Het kind wordt met de gordel van het voertuig vastgezet. Het autozitje wordt met de ISOFIX-verbindingen van het voertuig bevestigd.

DK• Barnet er sikret ved hjælp af bilens sikkerhedssele. Autostolen er fastgjort med bilens ISOFIX-beslag.

FI• Lapsi kiinnitetään ajoneuvon kuuluvalla turvavyöllä. Turvaistuin kiinnitetään ajoneuvon kuuluvilla ISOFIX-kiinnikkeillä.

CZ• Dítě je zajištěno bezpečnostními pásy vozidla. Dítě je fixováno přezkami ISOFIX v automobilu.

SK• Ochrana dieťaťa je zabezpečená pomocou bezpečnostného pásu vozidla. Autosedačka je pripavená na svojom mieste pomocou konektorov ISOFIX vozidla.

HU• A gyermeket az autó biztonságí óvével kell

rögzíteni. A gyermekülést az autó ISOFIX csatlakozói segítségével kell rögzíteni.

SL• Otrok je zaščiten s pomočjo avtomobilskega varnostnega pasu. Avtosedez je pritrjen na svoje mesto s pomočjo priključkov ISOFIX v avtomobilu.

RU• Ребенок фиксируется с помощью ремней безопасности автомобиля. Детской автокресло крепится на месте с помощью разъемов ISOFIX автомобиля.

TR• Çocuk aracın emniyet kemeriyle emniyete alınır. Çocuk koltuğu aracın ISOFIX konektörleriyle yerine sabitlenir.

HR/SRB/MNE/BiH• Dijete je zaštićeno sigurnosnim pojasom vozila. Auto sjedalica se učvršćuje ISOFIX priključcima vozila.

PL• Dziecko jest zapięte samochodowym pasem bezpieczeństwa. Fotelik dziecięcy przymocowany jest zaczepami ISOFIX stanowiącymi element wyposażenia samochodu.

UA• Дитина фіксується за допомогою ременя безпеки автомобіля. Дитяче автокрісло фіксується на місці за допомогою з'єднувачів ISOFIX автомобіля.

EL• Το παιδί ασφαλίζεται με τη ζώνη ασφαλείας του αυτοκινήτου. Το παιδικό κάθισμα στερεώνεται στη θέση του με τους συνδέσμους ISOFIX του αυτοκινήτου.

AR • اللغة العربية - تقوم أحزمة الأمان للسيارة بحماية الطفل. يتم تثبيت مقعد الطفل في مكانه بواسطة موصلات ISOFIX الموجودة في السيارة.

FA • فای• ایمنی کودک به وسیله کمربند ایمنی خودرو تامین می شود. صندلی کودک با رابط های ISOFIX خودرو در جای خود محکم می شود.

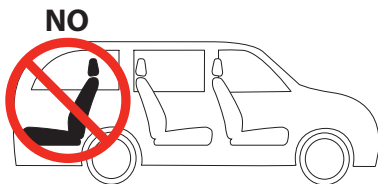
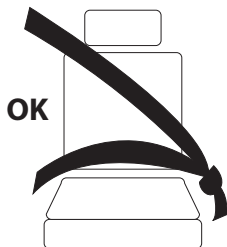

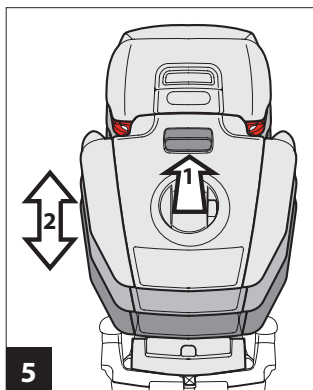
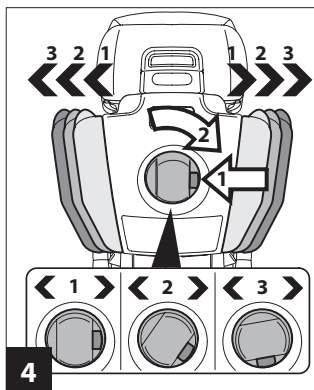
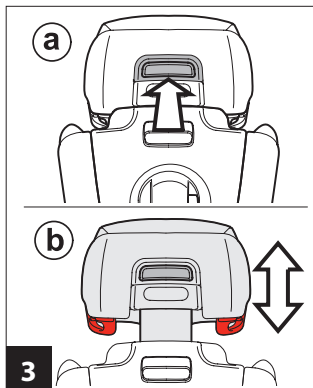
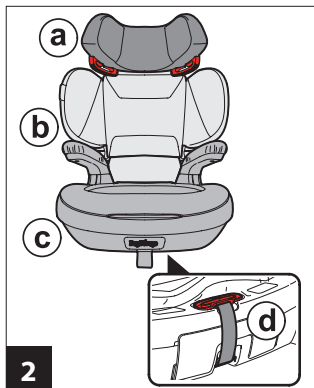

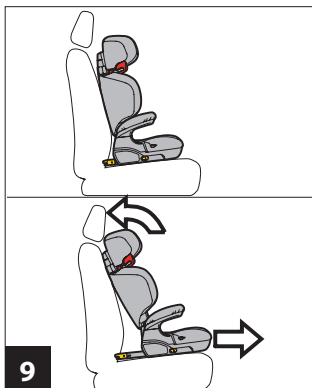
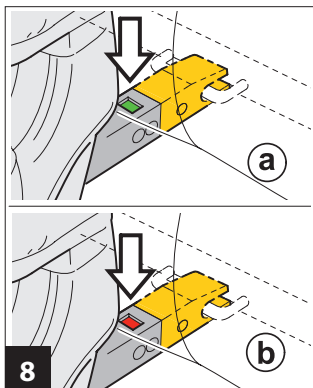
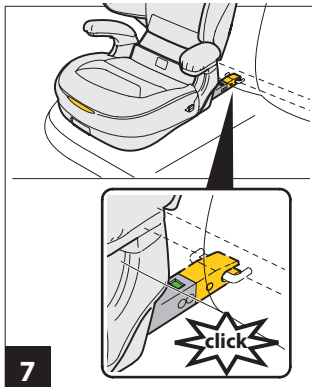
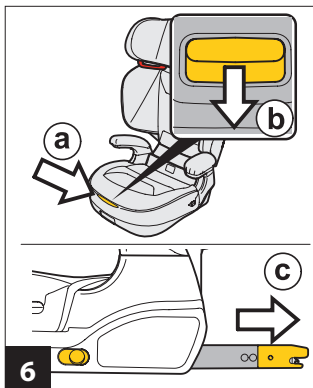

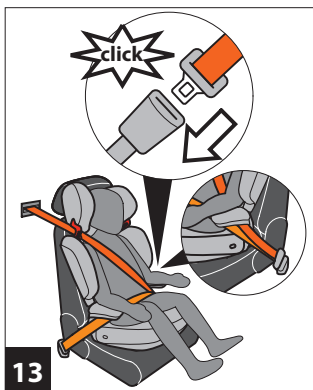
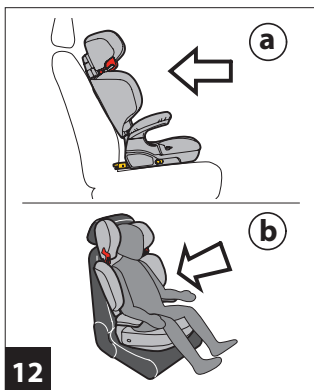
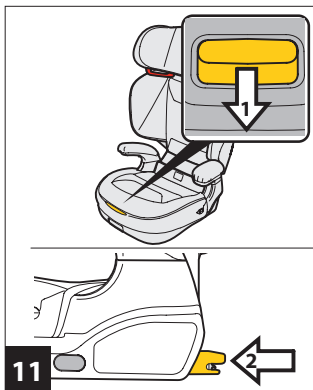
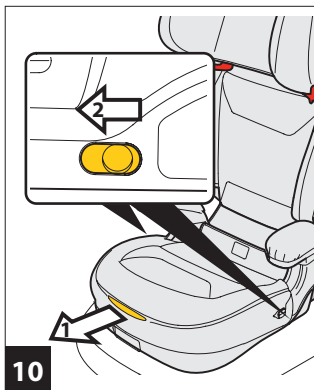

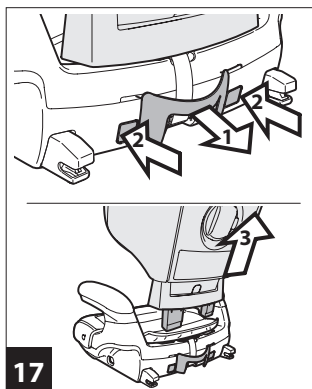
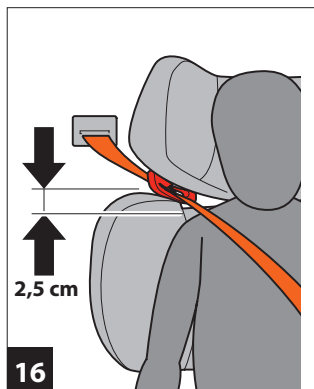
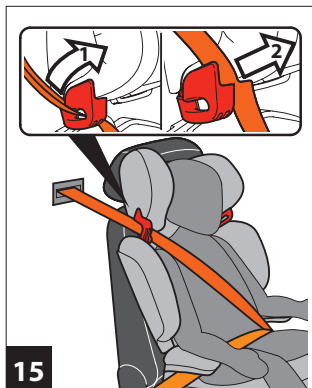
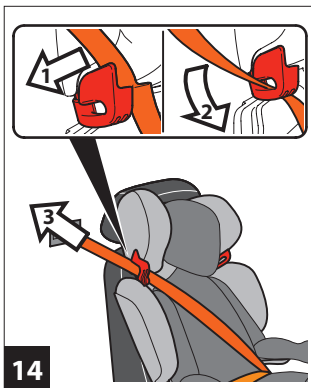

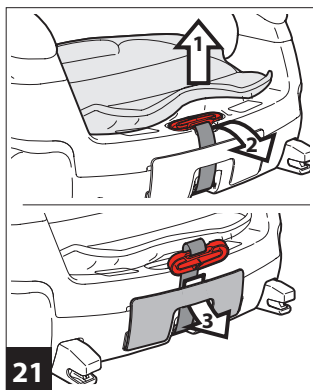
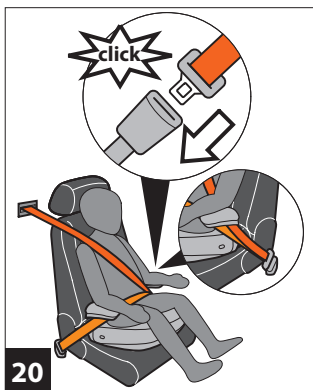
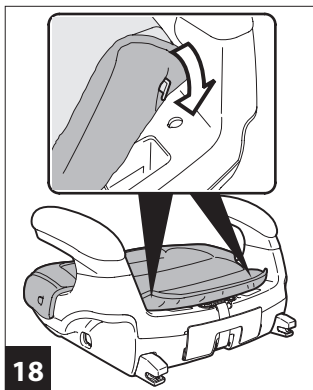

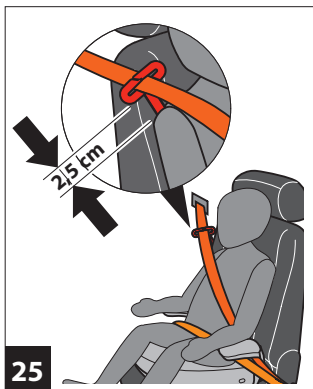
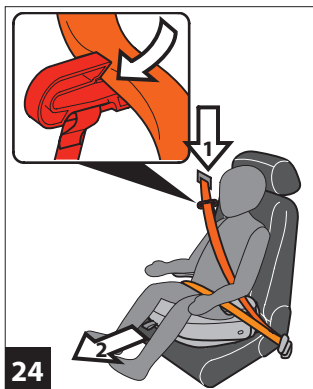
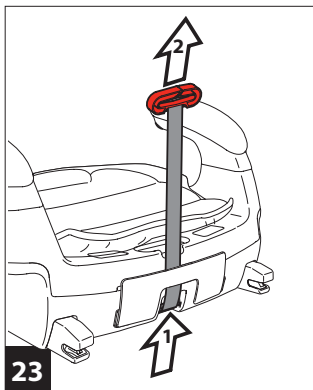
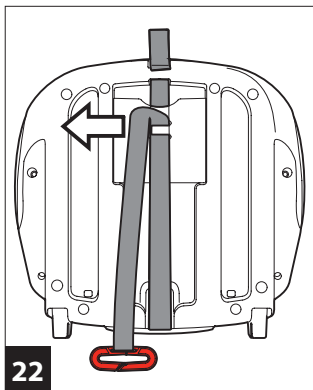

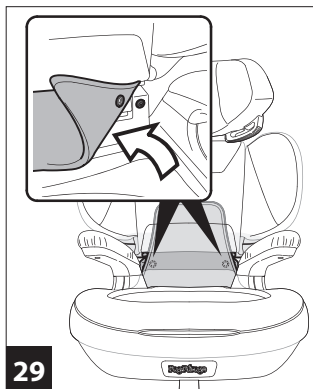
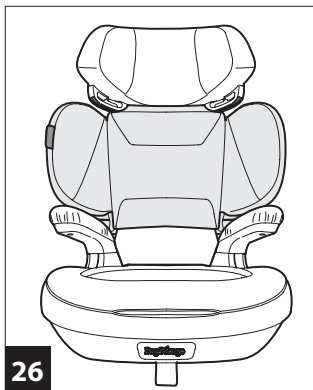

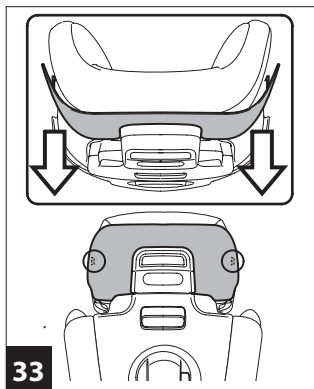
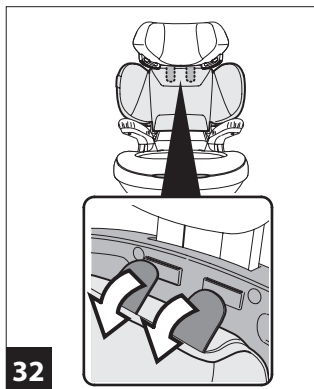
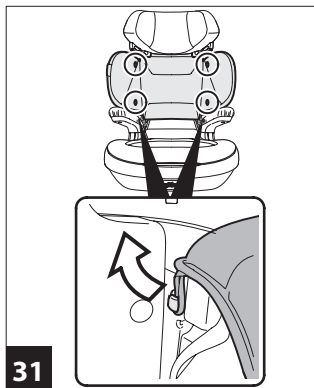
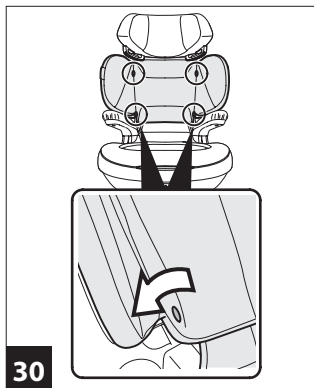

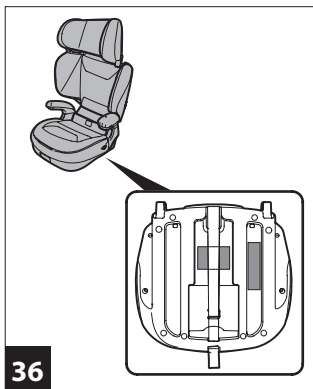
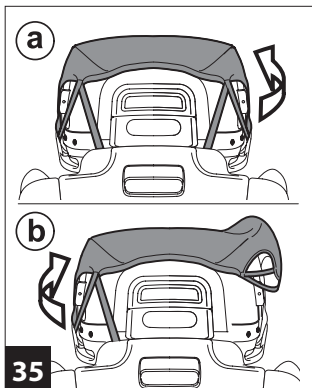
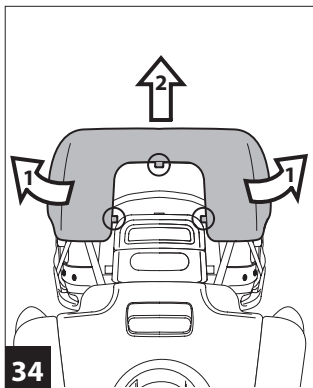

Viaggio 2-3 Shuttle Plus

- IT• Ricambi disponibili in piú colori da specificare nella richiesta.
- EN• Spare parts available in different colours to be specified when ordering.
- FR• Pièces de rechange disponibles en plusieurs couleurs à spécifier dans la demande.
- DE• Ersatzteile in mehr Farben vorhanden, die in der Anfrage spezifiziert werden müssen.
- ES• Repuestos disponibles en otros colores que se especificarán en el pedido.
- BR-PT• Peças de reposição disponíveis em cores alternativas a serem especificadas no pedido.
- NL• Reserveonderdelen verkrijgbaar in meerdere kleuren, bij bestelling te specificeren.
- DK• Reservedele kan leveres i flere farver som bør specificeres ved bestillingen.
- FI• Varaosia saatavana eri värisinä: ilmoita väri tilauksessa.
- CZ• U náhradních dílů, které jsou k dispozici ve více barvách, je nutné na objednávce specifikovat příslušnou barvu.
- SK• Pri náhradných dieloch, ktoré sú k dispozícii vo viacerých farbách, je potrebné pri objednávke špecifikovať želanú farbu.
- HU• A tartalék alkatrészek különböző színekben elérhetők, melyeket rendeléskor kell kiválasztani.
- SL• Rezervni deli so na voljo v več barvah, ki jih je treba navesti pri naročilu.
- RU• Части имеются различных цветов, необходимый указать в запросе.
- TR• Siparişte belirtilen deęişik renklerdeki yedek parçaları mevcuttur.
- HR/SRB/MNE/BiH• Zamjenski dijelovi dostupni u više boja što je potrebno specificirati u narudžbi.
- PL• Części zamienne siedziska są dostępne w różnej kolorystyce.
- UA• Частини доступні в декількох кольорах, які будуть вказані в запиті
- EL• Ανταλλακτικά διαθέσιμα σε διάφορα χρώματα. Προσδιορίστε όταν παραγγείλετε.

AR. قطع غيار متاحة بأكثر من لون. و تُحدد في الطلبية.

FA أجزاء متوفرة في أكثر من الألوان لتكون محددة في الطلب.

Viaggio 2-3 Shuttle Plus

- 1) SPST7731NF
- 2) BRIVSP00•
- 3) BSCVSP00•
- 4) MUCI0161N
- 5) BSSVSP00•
- 6) BSAVSP00•
- 7) MMSP0089
- 8) SPST10036NF
- 9) BBRVSP00•

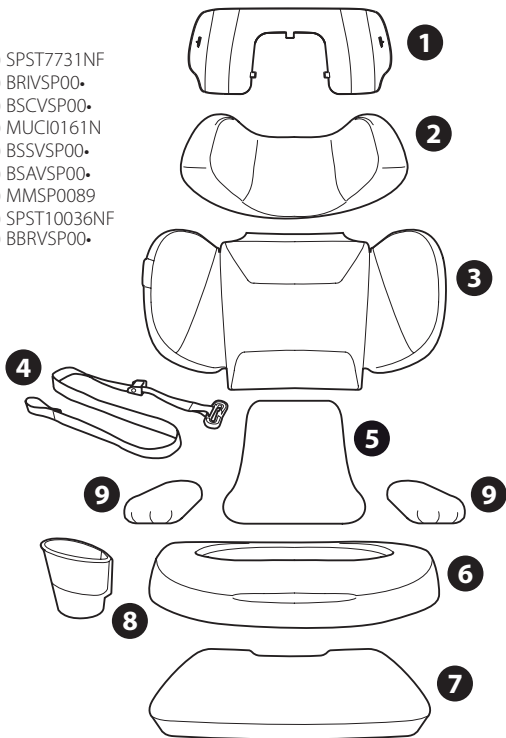

IT Italiano

Grazie per aver scelto un prodotto Peg-Pérego.

Seggiolino-auto, Viaggio 2-3 Shuttle Plus categoria "Universale" con cinture

- Omologato secondo la normativa Europea UN/ECE R44/04 per bambini di peso da 15 a 36 kg (da 3 a 12 anni circa).
- Adatto alla maggior parte dei sedili delle autovetture, ma non a tutti.
- Il seggiolino-auto può essere correttamente installato se nel manuale d'uso e manutenzione del veicolo è indicata la compatibilità con sistemi di ritenuta "Universali".
- Questo seggiolino-auto è classificato "Universale" secondo criteri di omologazione più severi rispetto ai modelli precedenti che non dispongono dell'etichetta di omologazione.
- Il seggiolino-auto può essere utilizzato solo su veicoli approvati, dotati di cintura a tre punti statica o con avvolgitore, omologati secondo il regolamento UN/ECE R16 o normative equivalenti.
- **IMPORTANTE:** non è consentito usare la cintura a due punti o addominale.

Seggiolino auto, Viaggio 2-3 Shuttle Plus categoria "Universale", con Cinture + ISOFIX

- Omologato secondo la normativa Europea UN/ECE R44/04 per bambini di

peso da 15 a 36 kg (da 3 a 12 anni circa).

- L'aggancio ai connettori Isofix garantisce una maggior stabilità e sicurezza in auto, ma non sostituisce la funzione delle cinture del veicolo per trattenere in sicurezza il bambino.

- Il seggiolino-auto può essere correttamente installato se nel manuale d'uso e manutenzione del veicolo è indicata la compatibilità con sistemi di ritenuta "Universali".
- Questo seggiolino-auto è classificato "Universale" secondo criteri di omologazione più severi rispetto ai modelli precedenti che non dispongono dell'etichetta di omologazione.
- Il seggiolino-auto può essere utilizzato solo su veicoli approvati, dotati di cintura a tre punti statica o con avvolgitore, omologati secondo il regolamento UN/ECE R16 o normative equivalenti.
- **IMPORTANTE:** non è consentito usare la cintura a due punti o addominale.

⚠ AVVERTENZA

• Leggere attentamente le istruzioni prima dell'uso e conservarle nell'apposita sede per riutilizzarle in futuro. La mancata scrupolosa osservanza delle istruzioni di installazione del seggiolino-auto, comporterebbe dei rischi per il vostro bambino.

- Le operazioni di montaggio e di installazione di Viaggio 2-3 Shuttle Plus devono essere effettuate da adulti, tenendo il bambino lontano dal prodotto.
- Durante i viaggi in auto non tenere

mai in braccio il bambino e non sistemarlo mai al di fuori del seggiolino. In caso di frenata improvvisa, anche a bassa andatura, il bambino verrebbe facilmente catapultato in avanti.

- Evitare di introdurre le dita nei meccanismi.

- In auto prestare particolare attenzione a bagagli o altri oggetti che possono causare lesioni al bambino nel seggiolino-auto in caso di incidente.

- Non utilizzare metodologie di installazione diverse da quelle indicate, pericolo di distacco dal sedile.

- Se la vettura è in movimento, non togliere mai il bambino dal seggiolino-auto.

- Non lasciare mai incustodito il vostro bambino nel seggiolino-auto: sorvegliarlo anche mentre dorme.

- Non lasciare il bambino incustodito in auto anche per brevi periodi. La temperatura interna dell'abitacolo può cambiare in modo repentino e diventare pericolosa per il bambino all'interno.

- Prestare attenzione che il seggiolino-auto non rimanga bloccato da una parte mobile del sedile o da una portiera.

- Regolare l'altezza e la tensione delle cinture verificando che siano aderenti al corpo del bambino senza stringere troppo; verificare che la cintura di sicurezza non sia attorcigliata e che il bambino non la sganci da solo.

- Non utilizzare il seggiolino-auto senza il rivestimento di tessuto, tale rivestimento non può essere sostituito

da uno non approvato dal costruttore in quanto costituisce parte integrante del seggiolino e della sicurezza.

- Non rimuovere o cambiare la parte bianca in polistirolo sotto la seduta, nello schienale e nel poggiatesta in quanto costituisce parte integrante della sicurezza.

- In caso di dubbi, rivolgersi al costruttore o al rivenditore di questo seggiolino-auto.

- Questo articolo è numerato progressivamente grazie all'etichetta di omologazione posta nella parte inferiore del sedile (fig. 36).

- Non staccare le etichette adesive e cucite; potrebbero rendere il prodotto non conforme ai sensi di norma.

- Non utilizzare il seggiolino-auto se presenta rotture o pezzi mancanti o se è stato sottoposto a sollecitazioni violente in un incidente perchè potrebbe avere subito danni strutturali non visibili ma estremamente pericolosi.

- Se il prodotto è di seconda mano, verificate che sia un modello di recente costruzione, sia corredato da istruzioni e sia funzionante in tutte le sue parti. Un prodotto obsoleto potrebbe essere non conforme a causa del naturale invecchiamento dei materiali e del rinnovamento delle normative. In caso di dubbi, contattate il centro assistenza dell'azienda produttrice.

- Non effettuare modifiche al prodotto.

- Per eventuali riparazioni, sostituzioni di pezzi e informazioni sul prodotto, contattare il servizio assistenza post-vendita. Le varie informazioni sono

all'ultima pagina di questo manuale.

- In caso di utilizzo della vettura con il seggiolino auto vuoto, se il seggiolino è agganciato agli attacchi isofix dell'auto, è possibile lasciarlo in vettura; se invece non vengono utilizzati gli attacchi Isofix, rimuoverlo dal sedile: in caso di incidente potrebbe essere pericoloso per altri occupanti.
- Non utilizzare accessori che non siano approvati dal costruttore o dalle competenti autorità.
- Se presente, non inserire mai nel portabibite bevande calde.

1 **IMPORTANTE**

- **"Viaggio 2-3 Shuttle Plus": seggiolino auto di Gruppo 2-3, deve essere installato in senso di marcia.**
- **Non installare "Viaggio 2-3 Shuttle Plus" su sedili rivolti in direzione opposta al senso di marcia o trasversalmente al senso comune di marcia del veicolo.**
- **Si consiglia sempre l'uso del sedile posteriore sul lato opposto al guidatore.**
- **In caso di installazione su sedile anteriore, si raccomanda di posizionare il seggiolino il più lontano possibile dal cruscotto.**
- **Non utilizzare Viaggio 2-3 Shuttle Plus senza schienale se il bambino ha una statura inferiore a 125 cm.**

Componenti dell' articolo

2. Verificare il contenuto presente nell'imballo e in caso di reclamo contattare il Servizio Assistenza post-vendita.

Il seggiolino auto è composto da: poggiatesta (a), schienale (b.), seduta dotata di braccioli (c), cinghia regolazione spalla, inserita sotto la confezione del sedile (d). Il seggiolino auto è pronto all'uso: nessuna operazione di assemblaggio è richiesta.

Caratteristiche di prodotto

Viaggio 2-3 Shuttle Plus si adatta alla crescita del bambino regolandosi in diversi modi. Le regolazioni sono indipendenti tra di loro per garantire la massima flessibilità d' utilizzo.

3. Il poggiatesta è regolabile in 5 posizioni. Sollevare la maniglia (fig_a) posta sul retro del poggiatesta e contemporaneamente sollevare il poggiatesta (fig_b) posizionandolo all'altezza desiderata.
-  **IMPORTANTE: per seguire la crescita del bambino è necessario regolare l'altezza del poggiatesta in rapporto alla sua altezza.****

-  **IMPORTANTE: ad operazione eseguita provare a muovere il poggiatesta per verificare che sia correttamente agganciato.****

4. La larghezza dello schienale può essere regolata in tre posizioni (chiuso, medio, aperto). Premere il pulsante sul lato della manopola (1) e ruotare la manopola (2) in senso orario per aprire i laterali. Questa operazione è necessaria alla crescita del bambino. Per chiudere i laterali, premere il pulsante laterale e ruotare la manopola in senso antiorario.

5• Lo schienale è regolabile in altezza in 3 posizioni: sul retro dello stesso spingere la maniglia verso l'alto (1) e contemporaneamente sollevare tutto lo schienale (2) fino alla posizione desiderata. Per abbassare lo schienale tirare la stessa maniglia (1) e contemporaneamente spingere lo schienale verso il basso (2). "Effettuare questa regolazione per accompagnare la crescita del bambino.

Come agganciare il seggiolino in auto per chi possiede una vettura con attacchi Isofix

E' possibile utilizzare questo tipo di aggancio se la vostra vettura è dotata di ganci Isofix. Se la vostra vettura ne è sprovvista, andate alla sezione successiva. Per maggiori informazioni sulla presenza e posizione dei ganci, consultare il manuale d'uso della vettura.

L'aggancio ai connettori garantisce una maggior stabilità e sicurezza in auto, ma non sostituisce la funzione delle cinture del veicolo per trattenere in sicurezza il bambino.

6• Per allungare i connettori situati all'interno della seduta, agire sulla maniglia posta sulla parte anteriore del seggiolino, inserendo la mano nella fessura evidenziata dal profilo giallo (fig_a) tirando longitudinalmente verso di sé (fig_b). I connettori verranno espulsi automaticamente (fig_c). Ripetere l'operazione per assicurarsi che i connettori siano stati espulsi contemporaneamente e alla massima estensione.

7• Agganciare i connettori del seggiolino ai ganci Isofix del sedile dell'auto, fino al "click".

8• **⚠ IMPORTANTE:** il corretto aggancio fra attacco Isofix vettura e i connettori del sedile è verificato dalla presenza della spia di colore verde posta sopra i connettori (fig_a). La presenza della spia di colore rosso indica un NON corretto aggancio (fig_b).

9• Il seggiolino auto può essere reclinato come in figura. Per reclinarlo allungare i connettori Isofix tirando il seggiolino verso di sé

10• Per sganciare Viaggio 2-3 Shuttle Plus dal sedile vettura, tirare la maniglia (1) fino alla completa esposizione dei connettori. Facendo questa operazione, i pulsanti gialli di sgancio saranno visibili ai lati della base, quindi tirare i due pulsanti (2) fino ad udire un click di apertura dei connettori. A questo punto è possibile rimuovere il seggiolino.

11• Per riposizionare i connettori all'interno del sedile tirare nuovamente la leva (1) e contemporaneamente spingere uno dei due connettori (2) fino alla minima esposizione degli stessi.

Come agganciare il seggiolino in auto per chi non possiede una vettura con attacchi Isofix

12• Posizionare il seggiolino Viaggio 2-3 Shuttle Plus sul sedile dell'auto nel senso di marcia del veicolo, lasciando i connettori all'interno della Surefix Base (fig_a) e accomodare il bambino come

in figura (fig_b) facendo attenzione che il seggiolino non si sposti durante questa operazione.

Come assicurare il bambino su Viaggio 2-3 Shuttle Plus

13- Far passare e agganciare la cintura di sicurezza dell'auto, fino al click. Posizionare i due rami della cintura come in figura; sia il ramo vita che il ramo spalla della cintura devono passare sotto il bracciolo.

14- Per completare l'aggancio in auto far passare la cintura dai passanti spalla posizionati sul poggiatesta: infilare la cintura fra passante e poggiatesta (1) fino al comodo scorrimento della stessa nell'asola del passante (2).

⚠ IMPORTANTE: se la cintura rimane lenta tenderla sopra il passante (3). Fare attenzione che rimanga sempre tesa e non attorcigliata.

15- Per rimuovere la cintura, sfilarla dall'asola del passante (1) e farla scorrere tra passante e poggiatesta (2) fino alla completa estrazione.

16- ⚠ IMPORTANTE: la giusta posizione delle cinture è quella in cui le spalle del bambino sono poste leggermente sotto al punto di passaggio delle cinture, come in figura.

Utilizzo senza schienale

⚠ ATTENZIONE: Non utilizzare Viaggio 2-3 Shuttle Plus senza schienale se il bambino ha una statura inferiore a 125 cm.

COME RIMUOVERE LO SCHIENALE

17- Tirare la maniglia di trasporto (1) per liberare l'accesso ai due pulsanti posteriori.

Premere i due pulsanti (2) e contemporaneamente sfilare lo schienale verso l'alto (3).

18- inserire i due ganci della seduta nelle apposite sedi vicine alla parte posteriore del sedile.

Come agganciare il seggiolino in auto per chi possiede una vettura con attacchi Isofix

Fare riferimento a figura e testo da 6 a 11.

Come agganciare il seggiolino in auto

per chi non possiede una vettura con attacchi Isofix

Fare riferimento alla figura 12 e relativo testo.

Come assicurare il bambino su Viaggio 2-3 Shuttle Plus senza schienale

19- Accomodare il bambino come in figura facendo attenzione che il seggiolino non si sposti durante questa operazione.

20- Far passare e agganciare la cintura di sicurezza dell'auto, fino al click. Posizionare i due rami della cintura come in figura; sia il ramo vita che il ramo spalla della cintura devono passare

sotto il bracciolo.

21• Per completare l'aggancio in auto è possibile utilizzare il passante spalla regolabile. Per sfilare il passante dalla sua sede posta sotto il tessuto della seduta, seguire la sequenza in figura.

22• Sfilare il nastro dal passante posto sotto il sedile.

23• Allungare il nastro del passante spalla premendo sul pulsante posto dietro la seduta (1) e contemporaneamente tirando verso l'alto (2).

24• Inserire la cintura di sicurezza nel passante spalla (come nel riquadro) quindi abbassare il passante spalla (1) tirando il cinturino (2).

25• L'altezza giusta del passante spalla è appena sopra il livello delle spalle.

Come sfoderare il rivestimento in tessuto

Le parti in tessuto di Viaggio 2-3 Shuttle Plus possono essere rimosse per la pulizia.

26• Seguire le istruzioni di lavaggio riportate sulla confezione del sedile.

SFODERARE LA SEDUTA

27• Sfilare i due occhielli dai relativi bottoni posti lateralmente alla seduta del seggiolino e sfilare la seduta.

28• Sganciare i due elastici laterali alla base dello schienale.

29• Sbottonare i due bottoni e sfilare la protezione lombare.

SFODERARE LO SCHIENALE

30• Sfilare i quattro occhielli dai relativi

bottoni in plastica posti lateralmente allo schienale. Per facilitare questa operazione allargare i laterali.

31• Sganciare i due elastici superiori e i due inferiori dei laterali.

32• Sfilare le due alette dalle relative sedi poste nella parte superiore dello schienale. Per facilitare questa operazione alzare il poggiatesta. A questo punto è possibile rimuovere il rivestimento dello schienale dal seggiolino.

SFODERARE IL POGGIATESTA

33• Per rimuovere la copertura posteriore in plastica del poggiatesta sganciare i due ganci laterali.

34• Liberare le sedi inferiori (1) e la sede superiore (2) come in figura.

35• Per rimuovere il rivestimento del poggiatesta, sollevare leggermente il poggiatesta, sfilare lateralmente i due elastici di un lato (fig_a) e successivamente i due dell'altro lato (fig_b). Rimuovere il rivestimento.

Come rivestire il seggiolino-auto

Procedere in senso contrario a quanto indicato nelle figure da 26 a 35.

Numeri di serie

36• Viaggio 2-3 Shuttle Plus riporta sotto la seduta le informazioni relative a: nome del prodotto, data di produzione e numerazione seriale dello stesso; inoltre riporta l'etichetta arancione di omologazione.

Portabibite

37. Il seggiolino auto è dotato di portabibite. Posizionare il portabibite sul funghetto, presente da entrambi i lati della seduta ed agganciarlo.

Pulizia del prodotto

• Il vostro prodotto necessita di un minimo di manutenzione. Le operazioni di pulizia e manutenzione devono essere effettuate solo da adulti.

• Si raccomanda di tenere pulite tutte le parti in movimento.

• Periodicamente pulire le parti in plastica con un panno umido, non usare solventi o altri prodotti simili.

• Spazzolare le parti in tessuto per allontanare la polvere o lavare seguendo l'apposita sezione.

• Non pulire i componenti in polistirolo con solventi o altri prodotti simili.

• Proteggere il prodotto da agenti atmosferici come acqua, pioggia o neve; l'esposizione continua e prolungata al sole potrebbe causare cambiamenti di colore in molti materiali.

• Conservare il prodotto in un posto asciutto.

Come leggere l'etichetta di omologazione

• In questo paragrafo vi spieghiamo come leggere l'etichetta di omologazione (etichetta arancione).

• Sistema di aggancio con cintura a tre punti statica o con avvolgitore

• la scritta UNIVERSAL indica la compatibilità del seggiolino-auto su veicoli dotati di questo tipo di cintura.

• Nell'etichetta è riportato il peso dell'occupante del prodotto.

• La lettera E in un cerchio: indica il marchio di omologazione Europea e il numero definisce il paese che ha rilasciato l'omologazione (1: Germania, 2: Francia, 3: Italia, 4: Paesi Bassi, 11: Gran Bretagna, 24: Irlanda).

• Numero di omologazione: se inizia con 04 vuol dire che è il quarto emendamento (quello attualmente in vigore) del regolamento R44.

• Normativa di riferimento: UN/ECE R44/04.

• Numero progressivo di produzione: personalizza ogni seggiolino, dal rilascio dell'omologazione ognuno è contraddistinto dal proprio numero.

PEG-PÉREGO S.p.A.

Peg-Pérego SpA è un'azienda con sistema di gestione qualità certificato da TÜV Italia Srl, in accordo alla norma ISO 9001. Peg Pérego potrà apportare in qualunque momento modifiche ai modelli descritti in questa pubblicazione, per ragioni di natura tecnica o commerciale.

Servizio assistenza Peg-Pérego

Se fortuitamente parti del modello

vengono perse o danneggiate, usare solo pezzi di ricambio originali Peg-Pérego. Per eventuali riparazioni, sostituzioni, informazioni sui prodotti, vendita di ricambi originali e accessori, contatta il Servizio Assistenza Peg-Pérego indicando, qualora fosse presente, il numero seriale del prodotto.

tel. 0039/039/60.88.213

numero verde: 800/147.414

(contattabile da rete fissa)

e-mail assistenza@pegperego.it

sito internet www.pegperego.com

Tutti i diritti di proprietà intellettuale relativi ai contenuti di questo manuale d'istruzione appartengono a PEG-PEREGO S.p.A. e sono tutelati dalle leggi vigenti.

EN_English

Thank you for choosing a Peg-Pérego product.

Car seat, Viaggio 2-3 Shuttle Plus "Universal" category with straps

- Complies with the EU regulation UN/ECE R44/04, for children from 15 to 36 kg (around 3 to 12 years).
- Suitable for most car seats but not all.
- The car seat can be correctly installed if your vehicle's instruction and maintenance handbook reports that it is compatible with the "Universal" restraint systems.
- This car seat is classified "Universal" if it meets standards that are more demanding than those for previous models that did not report the type of approval label.
- The car seat can only be used in approved cars, fitted with a 3-point static seat belt or winder, approved in accordance with standard UN/ECE R16 or equivalent regulations.
- **IMPORTANT:** the use of a 2-point seat belt or lap belt is forbidden.

Car seat, Viaggio 2-3 Shuttle Plus "Universal" category, with straps + ISOFIX

- Complies with the EU regulation UN/ECE R44/04, for children from 15 to 36 kg (around 3 to 12 years).
- Surefix fittings guarantee greater safety

and stability in the car, but cannot replace the function of the car's safety belts.

- Surefix fittings guarantee greater safety and stability in the car, but cannot replace the function of the car's safety belts.
- The car seat can be correctly installed if the operation and maintenance manual of the vehicle specifies that it is compatible with "Universal" fixing systems.
- This child car seat is classified as "Universal" and meets stricter approval criteria compared to previous models, which did not have the approval label.
- The child car seat can only be used in approved cars, fitted with safety belts with three static fixing points or winder, approved under standard UN/ECE R16 or equivalent regulations.
- IMPORTANT: the use of a 2-point seat belt or lap belt is forbidden.

⚠ WARNING

• **Carefully read the instructions before use and keep them in a safe place for future reference. Failure to closely follow the car seat installation instructions will put your child at risk.**

- Viaggio 2-3 Shuttle Plus must be assembled and installed by adults, keeping children away from the product.
- When travelling in the vehicle, never hold your child in your arms or allow him/her to sit outside of the car seat. In the event of sudden braking, even at low speeds, the child might easily be flung forward.

- Do not insert fingers into the mechanisms.
- Pay particular attention to luggage or other objects that could injure the child sitting in the car seat in case of an accident.
- Do not use installation methods other than those recommended because they could cause the seat to detach.
- Never remove your child from the seat when the vehicle is moving.
- Never leave your child unattended in the car seat: watch him even when he is sleeping.
- Never leave a child alone and unsupervised in a car, not even for a short time. The temperature inside the vehicle can change rapidly and become dangerous for the child inside.
- Check that the car seat is not blocked by a moving part of the seat or a door.
- Adjust the height and tension of the belts, checking that they adhere to the child's body without being too tight. Check that the seat belt is not twisted and the child cannot unfasten it.
- Do not use the car seat without the lining. This lining cannot be replaced by other lining that has not been specifically approved by the manufacturer because it is an integral part of the seat and is essential for safety purposes.
- Do not remove or replace the white polystyrene part under the seat, in the backrest and in the headrest, as it is essential for safety purposes.
- If in doubt, contact the manufacturer or retailer of this car seat.

- This article is progressively numbered through its certification label, located on the bottom of the seat (fig. 36).
- Do not remove the adhesive and sewn labels. Removal of these labels could result in the product not complying with the law.
- Do not use the child car seat if it is broken or if there are missing parts, or if it has been subjected to heavy impacts as a result of accidents, as it may have suffered structural damage which is not visible but is extremely hazardous.
- If using a second-hand product, make sure it is a recent model, comes with instructions, and is fully functional in all parts. An obsolete product may not conform to safety standards, due to natural ageing of materials and updating of regulations. If you have any doubts, contact the manufacturer's customer service centre.
- Do not alter the product.
- Contact the post-sales service for repairs, the replacement of components and information on the product; contact information is provided on the last page of this manual.
- When not in use, the car seat can be left in the vehicle provided it is attached to the vehicle's Isofix attachments; otherwise, remove it from the vehicle: in the event of an accident it could be dangerous for other passengers.
- Do not use accessories that have not been approved by the manufacturer or competent authorities.
- Never put hot drinks in the cup holder, if present.

1. **⚠ IMPORTANT**

- **"Viaggio 2-3 Shuttle Plus": this car seat, Group 2-3, must be installed in the direction of travel.**
- **Do not install "Viaggio 2-3 Shuttle Plus" on seats that are not in the direction of travel or are transversal to the direction of travel.**
- **It is always advisable to fit the car seat on the rear vehicle seat and on the passenger's side.**
- **If the car seat is installed on the front seat, it is advisable to place it as far as possible from the dashboard.**
- **Do not use Viaggio 2-3 Shuttle Plus without the backrest if your child is less than 125 cm tall.**

Product components

2. Inspect the content of the package and contact the post sale Customer Care if some items are missing.

The child car seat includes:

headrest (a), backrest (b), seat with armrests (c), and adjustable shoulder belt, located under the seat's packaging (d).

The car seat is ready to use: no assembly operation is required.

Product features

Viaggio 2-3 Shuttle Plus adjusts to grow with your child. Each adjustment is independent, to ensure maximum flexibility of use.

- 3• The headrest can be adjusted in 5 positions. Lift the handle (fig_a)

on the back of the headrest and simultaneously raise the headrest (fig_b), placing it at the desired height.

⚠ IMPORTANT: as the child grows, it is necessary to adjust the height of the headrest according to that of the child.

⚠ IMPORTANT: after completing the operation, try moving the headrest to ensure it is correctly fitted in place.

4• The width of the backrest may be adjusted in three positions (closed, mid, opened). Push the button on the side of the knob (1) and rotate the knob (2) clockwise to open the wings. This operation is required as your child grows. To close the wings, push the side button and turn the knob anti-clockwise.

5• The height of the backrest can be adjusted in 3 positions: push the handle behind the backrest upwards (1) while simultaneously raising the entire backrest (2) to the desired position. To lower the backrest, pull the handle (1) and at the same time push the backrest downwards (2). This operation is required as your child grows.

How to attach the car seat to the vehicle if you own a car with Isofix attachments

This type of attachment can be used if your car is fitted with Isofix hooks. Otherwise, go to the next section. For further information on the availability

of these hooks and their location, refer to the vehicle's instruction manual.

Fastening the attachments guarantees greater stability and safety in the vehicle, but cannot replace the restraining function of the vehicle's seat belts.

6• To lengthen the connectors inside of the seat, turn the handle on the front of the seat, placing your hand into the slot shown in yellow (fig_a) pulling it longitudinally towards you (fig_b). The connectors will automatically be expelled (fig_c). Repeat to ensure that the connectors have been expelled at the same time and are extended fully.

7• Fix the connectors of the car seat to the Isofix hooks in the car itself, verifying that they "click" into place.

8• ⚠ IMPORTANT: The vehicle's Isofix hooks and the seat are correct coupled when a green signal appears above the connectors (fig_a). A red signal indicates that the attachments have NOT been coupled correctly (fig_b).

9• The car seat may be reclined as shown in the figure.

Lengthen the Isofix connectors by pulling the car seat towards you to recline the seat.

10• To release Viaggio 2-3 Shuttle Plus from the seat, pull the handle (1) until the connectors are completely exposed. By doing this, the yellow release buttons will be visible on the sides of the base; pull the two buttons (2) until you hear the click of the connectors opening. You can the

proceed to remove the seat.

11• To reposition the connectors within the seat, pull the lever (1) while pushing one of the two connectors (2) until they are barely visible.

How to attach the car seat to the vehicle if you own a car with no Isofix attachments

12• Position the Viaggio 2-3 Shuttle Plus car seat on the vehicle seat in the direction of travel, leaving the attachments inside the Surefix Base (fig_a) and position the child in the seat as shown in the figure (fig_b), ensuring the car seat does not move during this operation.

How to secure your child with Viaggio 2-3 Shuttle Plus

13• Fasten the seat belt, ensuring that it clicks into place. Position the two parts of the seat belt as shown in figure; both the waist and shoulder straps must pass under the armrest.

14• To finish securing your child, thread the belt through the router placed on the headrest: thread the belt between the router and the headrest (1) until it slides into the router slot (2).

⚠ IMPORTANT: If the belt is loose, pull it taut above the loop (3). Ensure the belt is always tensioned and untwisted.

15• To remove the belt, slide it out of the router slot (1) and then between the router and the headrest (2) until it

is completely removed.

16• ⚠ IMPORTANT: the seat belt is correctly positioned if the child's shoulders are slightly below the seat belt loop, as shown in the figure.

Use without backrest

⚠ WARNING: Do not use Viaggio 2-3 Shuttle Plus without the backrest if your child is less than 125 cm tall.

HOW TO REMOVE THE BACKREST

17• Pull the carry handle bar (1) to permit access to the two buttons on the back.

Press the two buttons (2) while simultaneously pulling the backrest upwards (3).

18• insert the two hooks on the seat into their housings adjacent to the back part of the seat.

How to connect up the car seat in the car if you have a car with Isofix connectors

Refer to the figures and text from point 6 through point 11.

How to connect up the car seat for cars that are NOT fitted with Isofix connectors

Refer to figure 12 and the corresponding instructions.

How to secure your child on a Viaggio 2/-3 Shuttle Plus car seat without a backrest

19• Strap the child in as in the figure, ensuring that the seat does not move during this operation.

20• Fasten the seat belt, ensuring that it clicks into place. Position the two parts of the seat belt as shown in figure; both the waist and shoulder straps must pass under the armrest.

21• To complete the installation process into the car, the adjustable shoulder loop can be used. To remove the loop from its location under the fabric of the seat, follow the instructions below.

22• Remove the strap from the loop under the car seat.

23• Extend the strap for the shoulder loop by pressing the button located behind the car seat (1) and pulling it upwards (2).

24• Insert the seat belt into the shoulder loop (as in the box), then lower the shoulder loop (1) by pulling the belt (2).

25• The correct height of the shoulder loop is just above the shoulder level.

How to remove the fabric lining

The fabric elements of Viaggio 2-3 Shuttle Plus may be removed for cleaning.

26• Follow the washing instructions on the seat's lining.

REMOVE THE LINING FROM THE SEAT:

27• Unbutton the buttons on the side of the seat and pull out the seat.

28• Hook the two elastics at the sides to the base of the backrest.

29• Unbutton the two buttons and pull off the lower back protection.

REMOVING THE LINING FROM THE BACKREST:

30• Remove the four eyelets from the plastic buttons on the sides of the backrest. To facilitate this operation, widen the side wings

31• Release the two upper elastics and the two lower ones located on each side.

32• Remove the two flaps from their slots on the upper part of the backrest. To facilitate this operation, raise the headrest. At this point you can remove the lining from the car seat's backrest.

REMOVING THE LINING FROM THE HEADREST:

33• To remove the plastic cover on the back of the headrest, unfasten the two side hooks.

34• Release the bottom (1) and top (2) as shown.

35• To remove the headrest lining, slightly raise the headrest and release the two elastics on one side (fig_a) and then on the other (fig_b). Remove the lining.

How to cover the car seat

Proceed to perform the operations shown in figures 26 through 35 in reverse order.

Serial numbers

36• On its underside, Viaggio 2-3 Shuttle Plus contains information about its product name, production date and serial number, along with its orange certification label.

Cup holder

37• The car seat has a cup holder. Position the cup holder on the mushroom button on either side of the seat and fix it in place.

Product cleaning

- This product requires minimal maintenance. Cleaning and maintenance must only be carried out by adults.
- It is advisable to keep all the moving parts clean.
- Clean the plastic parts periodically with a damp cloth. Do not use solvents or similar substances.
- Brush the fabric parts to remove dust or clean following the instructions provided in the dedicated section.
- Do not clean polystyrene parts with solvents or other similar products.
- Protect the product from atmospheric agents, such as humidity, rain or snow. Extended exposure to sunshine can cause colour changes in many materials.
- Store the product in a dry environment.

How to read the type approval label

This paragraph explains how to interpret the type approval label (orange label).

• Fixing system with safety belts with three static fixing points or winder

- the UNIVERSAL marking indicates that the car seat is suitable for vehicles with this kind of safety belt.
- The label shows the car seat weight category.
- The letter E in a circle indicates the European type approval mark and the number indicates the country that issued the type approval (1: Germany, 2: France, 3: Italy, 4: Netherlands, 11: Great Britain, 24: Ireland).
- Type approval number: if it starts with 04, this indicates the fourth amendment (the one currently in force) of Regulation R44.
- Reference standard: UN/ECE R44/04.
- Production serial number: on issue of type approval, each car seat is personalised with its own number.

PEG-PÉREGO S.p.A.

Peg-Perego SpA adopts a quality management system certified by TÜV Italia Srl in accordance with the ISO 9001 standard. Peg Pérego can make changes at any time to the models described in this publication for technical or commercial reasons.

Peg-Pérego after-sales service

If any parts of the item get lost or damaged, only use genuine Peg-Pérego spare parts. For any repairs, replacements, information on the

products and sales of genuine spare parts and accessories, contact the Peg-Pérego Assistance Service and state the serial number of the product, if present.

tel. 0039/039/60.88.213

Toll free number 800/147.414
(contactable by landline)

e-mail assistenza@pegperego.it

website www.pegperego.com

All intellectual property rights on the contents of this manual are the property of PEG-PEREGO S.p.A. and are protected by the laws in force.

FR_Français

Merci d'avoir choisi un produit Peg-Pérego.

Siège-auto, Viaggio 2-3 Shuttle Plus catégorie "Universelle" avec ceintures

- Homologué conformément à la norme européenne UN/ECE R44/04 pour des enfants de 15 à 36 kg (de 3 à 12 ans environ).
 - Adapté à la plupart des sièges de voitures, mais pas à tous.
 - Le siège-auto peut être correctement installé si dans le manuel d'instruction et d'entretien du véhicule, la compatibilité avec des systèmes de retenue "Universels" est indiquée.
 - Ce siège-auto est classé "Universel" selon les critères d'homologation les plus stricts par rapport aux modèles précédents qui ne disposent pas de l'étiquette d'homologation.
- Le siège-auto ne doit être utilisé que sur des véhicules approuvés, équipés de ceintures de sécurité à trois points, statiques ou avec enrouleur, homologués conformément au règlement UN/ECE R16 ou toute norme équivalente.
- **IMPORTANT:** il est interdit d'utiliser la ceinture de sécurité à deux points ou abdominale.

Siège-auto, Viaggio 2-3 Shuttle Plus catégorie "Semi-Universelle", avec ceintures + ISOFIX

• Homologué conformément à la norme européenne UN/ECE R44/04 pour des enfants de 15 à 36 kg (de 3 à 12 ans environ).

• La fixation aux connecteurs Isofix assure une plus grande stabilité et sécurité en voiture, mais elle ne remplace pas la fonction des ceintures du véhicule pour maintenir votre enfant en toute sécurité.

• Le siège-auto peut être correctement installé si, dans le manuel d'instruction et d'entretien du véhicule, la compatibilité avec des systèmes de retenue « Universels » est indiquée.

• Ce siège-auto a été classé dans la catégorie « Universel » selon des critères d'homologation plus sévères que ceux utilisés pour les modèles antérieurs qui ne bénéficient pas de l'étiquette d'homologation.

• Le siège-auto ne peut être utilisé que sur des véhicules agréés, munis de harnais à trois points statique ou avec enrouleur, homologués selon le règlement UN/ECE R16 ou des normes équivalentes

• **IMPORTANT** : il est interdit d'utiliser la ceinture de sécurité à deux points ou abdominale.

AVERTISSEMENT

• **Lire attentivement les instructions avant toute utilisation et les conserver à l'endroit prévu pour cela afin de pouvoir les réutiliser en cas de besoin.**

Le non respect des instructions d'installation du siège-auto peut faire courir des risques à l'enfant.

• Les opérations de montage et d'installation de Viaggio 2-3 Shuttle Plus doivent être effectuées par des adultes, en gardant l'enfant à l'écart du produit.

• Durant les voyages en voiture, ne jamais tenir l'enfant dans les bras et ne jamais le poser à l'extérieur du siège-auto. En cas de freinage à l'improviste, même si la vitesse est faible, l'enfant serait facilement catapulté vers l'avant.

• Éviter de mettre les doigts dans les mécanismes.

• Dans la voiture, faire particulièrement attention aux bagages ou autres objets qui pourraient blesser l'enfant dans le siège-auto en cas d'accident.

• Ne pas utiliser de systèmes d'installation différents de ceux indiqués ; le siège-auto pourrait se décrocher du siège de la voiture.

• Si la voiture est en mouvement, ne jamais enlever l'enfant du siège-auto.

• Ne jamais laisser l'enfant dans le siège-auto sans surveillance, même quand il dort.

• Ne jamais laisser l'enfant sans surveillance en voiture, même pour de courtes périodes. La température interne de l'habitacle peut soudainement changer et devenir dangereuse pour l'enfant situé à l'intérieur.

• Veiller à ce que le siège-auto ne reste pas bloqué par une partie mobile du siège ou une portière.

- Régler la hauteur et la tension des ceintures en vérifiant qu'elles adhèrent bien au corps de l'enfant sans trop le serrer ; vérifier que la ceinture de sécurité ne soit pas vrillée et que l'enfant ne la décroche pas seul.

- Ne pas utiliser le siège-auto sans sa housse en tissu ; cette housse ne peut pas être remplacée par une autre non agréée par le constructeur car elle fait partie intégrante du siège-auto et de la sécurité.

- Ne pas enlever ou modifier la partie blanche en polystyrène sous l'assise, dans le dossier et dans l'appuie-tête car elle fait partie intégrante de la sécurité.

- En cas de doutes, s'adresser au constructeur ou au revendeur de ce siège-auto.

- Cet article est numéroté progressivement par le biais de l'étiquette d'homologation placée dans la partie inférieure du siège (fig. 36).

- Ne pas détacher les étiquettes adhésives et cousues ; cela pourrait rendre le produit non conforme à la réglementation.

- Ne pas utiliser le siège-auto s'il est cassé ou si des pièces manquent ou s'il a fait l'objet de sollicitations violentes lors d'un accident car il pourrait avoir subi des dommages structuraux non visibles mais extrêmement dangereux.

- Si le produit est d'occasion, vérifiez qu'il s'agit d'un modèle de construction récente, accompagné des instructions et fonctionnel dans son intégralité. Un produit obsolète pourrait ne pas être conforme en raison du vieillissement naturel des matériaux et du renouvellement des réglementations.

En cas de doute, contactez le centre d'assistance du fabricant.

- Ne pas modifier le produit.

- Pour les éventuelles réparations, le remplacement de pièces et des informations sur le produit, contacter le service d'assistance après-vente. Toutes les informations utiles se trouvent à la dernière page de ce manuel.

- Lors de l'utilisation de la voiture avec le siège-auto vide, si le siège est fixé aux fixations Isofix du véhicule, il est possible de le laisser dans la voiture ; si les fixations Isofix ne sont pas utilisées, retirer le siège : en cas d'accident il pourrait être dangereux pour les autres passagers.

- Ne pas utiliser d'accessoires qui n'aient pas été agréés par le constructeur ou les autorités compétentes.

- Le cas échéant, ne jamais introduire de boissons chaudes dans le porte-gobelet.

1 IMPORTANT

- **"Viaggio 2-3 Shuttle Plus":** siège-auto du Groupe 2-3, doit être installé dans le sens de la marche.

- **Ne pas installer "Viaggio 2-3 Shuttle Plus" sur les sièges installés dans le sens contraire de la marche ou en travers du sens de la marche habituel du véhicule.**

- **Il est conseillé de toujours utiliser le siège arrière du côté opposé au conducteur.**

- **En cas d'installation du siège-auto sur le siège avant du véhicule, veiller à le positionner le plus loin possible du tableau de bord.**

- **Ne pas utiliser Viaggio 2-3 Shuttle**

Plus sans dossier si votre enfant mesure moins de 125 cm.

Composants de l'article

2• Vérifier le contenu de l'emballage et en cas de réclamation, veuillez contacter le Service après-vente.

Le siège-auto est composé des éléments suivants :

appuie-tête (a), dossier (b), assise équipée d'accoudoirs (c), sangle réglable d'épaule, insérée sous le siège (d).

Le siège-auto est prêt à l'emploi: aucune opération d'assemblage n'est requise

Caractéristiques du produit

Viaggio 2-3 Shuttle Plus adjusts to grow with your child. Each adjustment is independent, to ensure maximum flexibility of use.

3• L'appuie-tête est réglable en 5 positions. Soulever la poignée (fig_a) située à l'arrière de l'appuie-tête et soulever simultanément l'appui-tête (fig_b) en le positionnant à la hauteur désirée.

⚠ IMPORTANT: Pour suivre la croissance de l'enfant, il faut régler la hauteur de l'appuie-tête par rapport à sa taille.

⚠ IMPORTANT: Une fois l'opération effectuée, essayer de bouger l'appuie-tête pour vérifier qu'il est correctement fixé.

4• La largeur du dossier peut être réglée sur trois positions (fermée, intermédiaire, ouverte). Appuyez sur le

bouton situé sur le côté de la poignée (1) et tournez la poignée (2) dans le sens des aiguilles d'une montre pour ouvrir les ailes. Cette opération s'avère nécessaire quand votre enfant grandit. Pour fermer les ailes, appuyez sur le bouton latéral et tournez la poignée dans le sens contraire des aiguilles d'une montre.

5• Le dossier est réglable en hauteur sur 3 positions : au dos de celui-ci, pousser la poignée vers le haut (1) et, en même temps, soulever tout le dossier (2) jusqu'à la position désirée. Pour abaisser le dossier, tirer cette même poignée (1) et en même temps pousser le dossier vers le bas (2) Il est nécessaire de faire ce réglage pour accompagner la croissance de l'enfant.

Comment attacher le siège-auto pour qui possède une voiture avec les fixations Isofix

Vous pouvez utiliser ce type de fixation si votre voiture est équipée d'attaches Isofix. Si votre voiture n'en n'a pas, passez à la section suivante. Pour plus d'informations sur la présence et la position des attaches, consulter le manuel d'utilisation de la voiture.

La fixation aux connecteurs assure une plus grande stabilité et sécurité en voiture, mais elle ne remplace pas la fonction des ceintures du véhicule pour maintenir votre enfant en toute sécurité.

6. Pour allonger les connecteurs situés à l'intérieur de l'assise, agir sur la poignée placée sur la partie antérieure du siège-auto, en insérant la main dans la fente mise en évidence par le profil jaune (fig_a) et en tirant de manière longitudinale vers soi (fig_b). Les connecteurs seront éjectés automatiquement (fig_c). Répéter l'opération pour s'assurer que les connecteurs ont été expulsés simultanément et avec une extension maximum.

7. Fixer les connecteurs du siège-auto aux attaches Isofix du siège-auto jusqu'au dé clic.

8.  **IMPORTANT:** La fixation correcte entre l'attache Isofix de la voiture et les connecteurs du siège-auto se vérifie par la présence du voyant vert situé au-dessus des connecteurs (fig_a). La présence du voyant rouge indique une fixation incorrecte (fig_b).

9. Le siège-auto peut être incliné comme sur la figure.

Pour l'incliner, allonger les accroches Isofix en tirant le siège vers soi.

10. Pour détacher Viaggio 2-3 Shuttle Plus du siège de la voiture, tirer la poignée (1) jusqu'à l'exposition complète des connecteurs. Ce faisant, les boutons jaunes de décrochage apparaîtront sur les côtés de la base, tirer ensuite les deux boutons (2) jusqu'à ce que vous entendiez un dé clic d'ouverture des connecteurs. À ce stade, vous pouvez retirer le siège-auto.

11. Pour replacer les connecteurs à

l'intérieur du siège, tirer de nouveau le levier (1) et en même temps pousser un des deux connecteurs (2) jusqu'à leur exposition minimale.

Comment attacher le siège-auto

pour qui ne possède pas une voiture avec les fixations Isofix

12. Placer le siège-auto Viaggio 2-3 Shuttle Plus sur le siège auto dans le sens de la marche du véhicule, en laissant les connecteurs à l'intérieur de la Surefix Base (fig_a) et installer l'enfant tel qu'illustré sur la figure (fig_b) en s'assurant que le siège ne bouge pas pendant cette opération.

Comment assurer votre enfant sur Viaggio 2-3 Viaggio 2-3 Shuttle Plus

13. Faire passer et attacher la ceinture de sécurité du véhicule jusqu'au dé clic. Placer les deux branches de la ceinture comme le montre la figure ; aussi bien la branche de taille que celle d'épaule doivent passer sous l'accoudoir.

14. Pour terminer la fixation en voiture, faire passer la ceinture par les passants de l'épaule placés au niveau de l'appuie-tête : insérer la ceinture entre le passant et l'appuie-tête (1) jusqu'à ce que celle-ci glisse commodément dans la fente du passant (2)

 **IMPORTANT: si la ceinture n'est pas tendue, la tendre au-dessus du passant (3). S'assurer qu'elle reste**

toujours tendue et non vrillée.

15• Pour retirer la ceinture, la retirer de la fente du passant (1) et la faire courir entre le passant et l'appuie-tête (2) jusqu'à ce qu'elle soit entièrement extraite.

16•  **IMPORTANT:** la position correcte des ceintures est lorsque les épaules de l'enfant sont placées légèrement en dessous du point de passage des ceintures, comme illustré sur la figure.

Utilisation sans dossier

ATTENTION : Ne pas utiliser Viaggio 2-3 Shuttle Plus sans dossier si votre enfant mesure moins de 125 cm.

COMMENT RETIRER LE DOSSIER

17• Tirer la poignée de transport (1) pour libérer l'accès aux deux boutons arrière. Appuyer sur les deux boutons (2) et, en même temps, retirer le dossier vers le haut (3).

18• Insérer les deux crochets de l'assise dans leurs emplacements près de la partie arrière du siège.

Comment attacher le siège-auto pour qui ne possède pas une voiture avec les fixations Isofix.

Se reporter aux figures et au texte de 6 à 11.

Comment attacher le siège-auto pour qui ne possède pas une voiture avec les

fixations Isofix

Se reporter à la figure 12 et au texte relatif.

Comment assurer votre enfant sur Viaggio 2-3 Shuttle Plus sans dossier

19• Installer l'enfant comme le montre la figure en faisant attention que le siège-auto ne soit pas déplacé pendant cette opération.

20• Faire passer et attacher la ceinture de sécurité du véhicule jusqu'au dé clic. Placer les deux branches de la ceinture comme le montre la figure ; aussi bien la branche de taille que celle d'épaule doivent passer sous l'accoudoir.

21• Pour terminer l'ancrage dans la voiture, utiliser le passant épaule réglable. Pour retirer le passant de son siège placé sous le tissu du siège, suivre la séquence sur la figure.

22• Retirer la sangle du passant placé sous le siège.

23• Allonger la sangle du passant épaule en appuyant sur le bouton placé derrière le siège (1) tout en tirant vers le haut (2).

24• Insérer la ceinture de sécurité dans le passant épaule (comme le montre le cadre) puis baisser le passant épaule (1) en tirant la ceinture (2).

25• La hauteur correcte du passant épaule se trouve juste au-dessus du niveau des épaules.

Comment déhousser le siège-auto

Les éléments en tissu de Viaggio 2-3

Shuttle Plus peuvent être enlevés pour le nettoyage.

26- Suivre les instructions de nettoyage indiquées sur l'emballage du siège.

DÉHOUSSE L'ASSISE

27- Désenfiler les deux œillets des boutons correspondants situés sur le côté de l'assise du siège-auto et enlever l'assise.

28- Décrocher les deux élastiques sur les côtés de la base du dossier.

29- Déboutonner les deux boutons et retirer la protection lombaire.

DÉHOUSSE LE DOSSIER

30- Désenfiler les quatre œillets des boutons correspondants en plastique situés sur les côtés du dossier. Pour faciliter cette opération, élargir les côtés.

31- Décrocher les deux élastiques supérieurs et ceux inférieurs des latéraux.

32- Retirer les deux languettes de leur emplacement situé dans la partie supérieure du dossier. Pour faciliter cette opération, soulever l'appuie-tête. À ce stade, vous pouvez retirer la housse du dossier du siège-auto.

DÉHOUSSE L'APPUIE-TÊTE :

33- Pour retirer la couverture postérieure en plastique de l'appuie-tête, décrocher les deux fixations latérales.

34- Libérer les sièges inférieurs (1) et le siège supérieur (2) comme le montre la figure.

35- Pour retirer le revêtement de l'appuie-tête, soulever légèrement

l'appuie-tête, retirer latéralement les deux élastiques d'un côté (fig_a) puis les deux du côté opposé (fig_b). Retirer le revêtement.

Comment remettre la housse du siège-auto

Effectuer dans l'ordre inverse les opérations indiquées aux figures 26 à 35.

Numéros de série

36- Viaggio 2-3 Shuttle Plus indique sous l'assise les informations concernant : nom du produit, date de fabrication et numéro de série ; ainsi que l'étiquette orange d'homologation.

Porte-gobelet

37- Le siège-auto est muni de porte-gobelet. Positionner le porte-gobelet sur le petit champignon situé des deux côtés de l'assise et l'accrocher.

Nettoyage du produit

- Ce produit requiert un entretien minimum. Les opérations de nettoyage et d'entretien doivent être effectuées uniquement par des adultes.
- Il est recommandé de garder bien propres toutes les parties en mouvement.
- Nettoyer périodiquement les parties en plastique avec un linge humide ; ne pas utiliser de solvants ou autres produits similaires.
- Brosser les parties en tissu pour enlever la poussière ou les laver selon la section appropriée.

- Ne pas nettoyer les pièces en polystyrène avec des solvants ou autres produits similaires.
- Protéger le produit des agents atmosphériques (eau, pluie ou neige); une exposition permanente et prolongée au soleil peut provoquer la décoloration de nombreux matériaux.
- Conserver le produit dans un endroit sec.

Comment lire l'étiquette d'homologation

- Dans cette section, nous expliquons comment lire l'étiquette d'homologation (étiquette orange).
- **Système de fixation avec ceinture de sécurité à trois points statique ou avec enrouleur**
- L'inscription UNIVERSAL indique que le siège-auto est compatible avec les véhicules munis de ce type de ceinture de sécurité.
- Le poids de l'occupant du produit figure sur l'étiquette.
- La lettre E dans un cercle indique la marque d'homologation européenne et le nombre définit le pays qui a délivré l'homologation (1: Allemagne, 2: France, 3: Italie, 4: Pays-Bas, 11: Grande-Bretagne, 24: Irlande).
- Numéro d'homologation: s'il commence par 04, cela signifie qu'il est fait référence au quatrième amendement (celui actuellement en vigueur) du règlement R44.
- Norme de référence : UN/ECE R44/04.
- Numéro progressif de production: il est propre à chaque siège-auto;

lorsque l'homologation est délivrée, chaque produit est caractérisé par un numéro différent

Peg-Pérego S.p.A.

Peg-Pérego SpA adopte un système de gestion de la qualité certifié par TÜV Italia Srl conformément à la norme ISO 9001.

Peg-Pérego se réserve le droit de procéder à tout moment à des modifications sur les modèles décrits dans cet ouvrage, pour des raisons de nature technique ou commerciale.

Service d'assistance Peg-Pérego

En cas de perte de pièces ou de rupture de l'une d'elles, utiliser exclusivement des pièces de rechange originales Peg-Pérego. Pour toute réparation, remplacement, informations sur les produits, vente de pièces détachées d'origine et accessoires, contactez le service après-vente Peg Pérego en indiquant, si présent, le numéro de série du produit.

tél. 0039/039/60.88.213

e-mail assistenza@pegperego.it

site Internet www.pegperego.com

Tous les droits de propriété intellectuelle relatifs au contenu de ce manuel appartiennent à PEG-PEREGO SpA et sont protégés par la loi.

DE Deutsch

Vielen Dank, dass Sie sich für ein Produkt Peg-Pérego entschieden haben.

Autokindersitz Viaggio 2-3 Shuttle Plus Kategorie „Universal“ mit Gurten

- Zugelassen gemäß der Bestimmung UN/ECE R44/04 für Kinder mit einem Gewicht von 15 bis 36 kg (ca. von 3 bis 12 Jahren).
- Für den Großteil der Fahrzeugsitze geeignet, jedoch nicht für alle.
- Der Autokindersitz kann korrekt installiert werden, wenn in der Bedienungs- und Wartungsanleitung des Fahrzeugs die Kompatibilität mit Rückhaltesystemen „Universal“ angegeben ist.
- Dieser Autokindersitz ist im Vergleich zu den Vorgängermodellen, die nicht über das Prüfetikett verfügen, gemäß strengerer Zulassungskriterien als „Universal“ klassifiziert.
- Der Autokindersitz darf nur auf genehmigten Fahrzeugen verwendet werden, die mit statischem 3-Punkt-Sicherheitsgurt oder mit Einziehvorrichtung ausgestattet sind und eine Zulassung gemäß Bestimmung UN/ECE R16 oder nach gleichwertigen Bestimmungen besitzen.
- **WICHTIG:** Es ist nicht gestattet, den Zweipunkt- oder Bauchgurt zu verwenden.

Autokindersitz Viaggio 2-3 Shuttle Plus Kategorie „Halb-universal“ mit Gurten + ISOFIX

- Zugelassen gemäß der Bestimmung UN/ECE R44/04 für Kinder mit einem Gewicht von 15 bis 36 kg (ca. von 3 bis 12 Jahren).
- Das Einhaken in die Isofix-Befestigungsbügel sorgt für mehr Stabilität und höhere Sicherheit im Auto, ersetzt jedoch nicht die Funktion der Sicherheitsgurte, um das Kind zu sichern.
- Der Autokindersitz kann korrekt installiert werden, wenn in der Bedienungs- und Wartungsanleitung des Fahrzeugs die Kompatibilität mit Rückhaltesystemen „Universal“ angegeben ist.
- Dieser Autokindersitz ist im Vergleich zu den Vorgängermodellen, die nicht über das Prüfetikett verfügen, gemäß strengerer Zulassungskriterien als „Universal“ klassifiziert.
- Der Autokindersitz darf nur in genehmigten Fahrzeugen verwendet werden, die mit statischem 3-Punkt-Sicherheitsgurt oder mit Einziehvorrichtung ausgestattet sind, und eine Zulassung gemäß Bestimmung UN/ECE R16 oder nach gleichwertigen Bestimmungen besitzen.
- **WICHTIG:** Es ist nicht gestattet, den Zweipunkt- oder Bauchgurt zu verwenden.

⚠️ WARNUNG

- **Vor dem Gebrauch aufmerksam die Anweisungen lesen und zum späteren Nachschlagen an dem dafür**

vorgesehenen Platz aufbewahren. Wenn Sie die Installationsanweisungen für den Autokindersitz nicht gewissenhaft befolgen, kann dies für Ihr Kind schwerwiegende Folgen haben.

• Die Montage- und Installationsvorgänge des Viaggio 2-3 Shuttle Plus müssen von Erwachsenen ausgeführt werden. Dabei muss das Kind vom Produkt ferngehalten werden.

• Während der Fahrten im Auto das Kind nie im Arm halten und dieses nie außerhalb des Sitzes unterbringen. Im Fall plötzlicher Bremsungen könnte das Kind auch bei langsamer Fahrt leicht nach vorn katapultiert werden.

• Vermeiden, die Finger in die Mechanismen zu bringen.

• Im Auto besonders auf Gepäck oder andere Gegenstände achten, die das Kind im Autokindersitz im Fall eines Unfalls verletzen könnten.

• Keine anderen als die beschriebenen Installationsmethoden verwenden, da die Gefahr des Lösens vom Sitz besteht.

• Das Kind nie bei fahrendem Fahrzeug aus dem Autokindersitz heben.

• Lassen Sie Ihr Kind nie unbeaufsichtigt im Autokindersitz. Überwachen Sie es auch, wenn es schläft.

• Das Kind auch für kurze Zeit nicht unbeaufsichtigt lassen. Die Temperatur im Fahrzeuginnenraum kann sich schlagartig ändern und gefährlich für das Kind werden.

• Darauf achten, dass der Autokindersitz nicht durch einen beweglichen Teil des Sitzes oder eine Fahrzeugtür blockiert wird.

• Die Höhe und die Spannung der Gurte einstellen und dabei überprüfen, ob diese am Körper des Kindes anliegen, ohne zu stark einzuschnüren. Überprüfen, ob der Sicherheitsgurt nicht verdreht ist und das Kind diesen nicht selbst aushakt.

• Den Autokindersitz nicht ohne den Stoffbezug verwenden. Dieser Bezug darf nicht durch einen nicht vom Hersteller genehmigten Bezug ersetzt werden, da er integrierender Teil des Sitzes und der Sicherheitsgarantie ist.

• Den unter der Sitzfläche, in der Rückenlehne und in der Kopfstütze befindlichen weißen Styroporblock nicht entfernen oder austauschen, da dieser wichtiger Bestandteil der Sicherheitsgarantie ist.

• Wenden Sie sich im Zweifelsfall an den Hersteller oder den Händler des Autokindersitzes.

• Dieser Artikel ist dank des im unteren Teil des Autokindersitzes befindlichen Prüfetiketts mit einer fortlaufenden Nummer versehen (Abb. 36).

• Die Aufkleber oder Aufnäher nicht ablösen, da dadurch das Produkt nicht mehr normgerecht sein könnte.

• Den Autokindersitz nicht verwenden, wenn Brüche vorliegen oder Teile fehlen oder sollte dieser bei einem Unfall heftigen Beanspruchungen ausgesetzt gewesen sein, da er versteckte, aber extrem gefährliche strukturelle Schäden davongetragen haben könnte.

• Wenn das Produkt gebraucht gekauft wurde, überprüfen Sie, ob es ein neueres Modell ist, ob alle Gebrauchsinformationen dabei liegen und ob alle seine Teile

richtig funktionieren. Ein veraltetes Produkt entspricht aufgrund normaler Ermüdungserscheinungen des Materials möglicherweise nicht mehr den Prüfbestimmungen. Kontaktieren Sie im Zweifelsfall den Kundendienst des Herstellers.

- Keine Änderungen an dem Produkt anbringen.

- Wegen eventueller Reparaturen, zum Ersetzen von Teilen und wegen Informationen zum Produkt wenden Sie sich bitte an den Kundendienst. Die verschiedenen Informationen befinden sich auf der letzten Seite dieser Anleitung.

- Bei Benutzung des Fahrzeugs mit leerem Autokindersitz kann der Autokindersitz nur dann im Auto gelassen werden, wenn er in die Isofix-Haken des Fahrzeugs eingehakt ist; sollten die Isofix-Befestigungen nicht genutzt werden, den Autokindersitz bei Nichtgebrauch vom Fahrzeugsitz entfernen: Er könnte bei einem Unfall eine Gefahr für andere mitfahrende Personen darstellen.

- Kein Zubehör verwenden, das nicht vom Hersteller oder den zuständigen Behörden genehmigt ist.

- Falls installiert, niemals heiße Getränke in den Flaschenhalter stecken.

1 **WICHTIG**

- „Viaggio 2-3 Shuttle Plus“: **Autokindersitz der Baugruppe 2-3, muss in Fahrtrichtung installiert werden.**

- „Viaggio 2-3 Shuttle Plus“ **nicht auf**

Sitzen installieren, die gegen die Fahrtrichtung gerichtet sind oder quer zur allgemeinen Fahrtrichtung liegen.

- **Es wird stets die Verwendung des Rücksitzes auf der Gegenseite des Fahrers empfohlen.**

- **Bei der Installation auf dem Beifahrersitz wird empfohlen, den Kindersitz so weit wie möglich vom Armaturenbrett zu positionieren.**

- **Den Viaggio 2-3 Shuttle Plus nicht ohne Rückenlehne verwenden, wenn das Kind noch kleiner als 125 cm ist.**

Bauteile des Artikels

2 Den Inhalt der Verpackung überprüfen und bei Reklamationen bitte den Kundendienst verständigen.

Der Autokindersitz besteht aus: Kopfstütze (a), Rückenlehne (b), Sitzfläche mit Armlehnen (c), Gurt mit Schultereinstellung, eingesetzt unter der Sitzfläche (d).

Der Autokindersitz ist einsatzbereit: Es ist kein Montagevorgang erforderlich.

Produktcharakteristiken

Viaggio 2-3 Shuttle Plus passt sich dem Wachstum des Kindes an, denn er lässt sich auf unterschiedliche Arten einstellen. Die Einstellungen sind unabhängig voneinander vornehmbar, um für maximale Flexibilität im Gebrauch zu sorgen.

3 Die Kopfstütze kann in fünf Positionen verstellt werden. Den Hebel (Abb. a) auf der Rückseite der

Kopfstütze anheben und gleichzeitig die Kopfstütze (Abb. b) anheben und auf die gewünschte Höhe stellen.

⚠ WICHTIG: Um sich dem Wachstum des Kindes anzupassen, muss die Höhe der Kopfstütze im Verhältnis zu seiner Größe angepasst werden.

⚠ WICHTIG Nachdem der Vorgang ausgeführt wurde, versuchen, die Kopfstütze zu bewegen, um zu kontrollieren, ob sie korrekt eingerastet ist.

4• Die Breite der Rückenlehne kann in drei Positionen (geschlossen, mittig, geöffnet) eingestellt werden.

Dazu auf den Knopf (1) auf der Seite drücken und den Knopf (2) zum Öffnen der Seitenflügel im Uhrzeigersinn drehen. Dieser Vorgang ist mehrfach erforderlich während das Kind wächst. Zum Schließen der Seitenflügel auf den Knopf an der Seite drücken und den Knopf entgegen des Uhrzeigersinns drehen.

5• Die Rückenlehne kann in 3 Positionen in der Höhe verstellt werden: Den Hebel auf der Rückseite nach oben drücken (1) und gleichzeitig die ganze Rückenlehne (2) in die gewünschte Position anheben. Um die Rückenlehne zu senken, den gleichen Hebel ziehen (1) und gleichzeitig die Rückenlehne nach unten drücken (2).

Diese Einstellung muss durchgeführt werden, damit der Autokindersitz mit dem Kind mitwächst.

Befestigung des Autokindersitzes im Auto für diejenigen, die ein Fahrzeug mit Isofix-Befestigungen besitzen

Diese Art der Befestigung kann nur verwendet werden, wenn Ihr Fahrzeug mit Isofix-Haken ausgestattet ist. Sollte Ihr Fahrzeug nicht mit Isofix-Haken ausgestattet sein, lesen Sie bitte im nächsten Abschnitt weiter. Wegen weiterer Informationen hinsichtlich des Vorhandenseins und der Position der Haken siehe Bedienungsanleitung des Fahrzeugs.

Das Einhaken in die Befestigungen sorgt für mehr Stabilität und höhere Sicherheit im Auto, ersetzt jedoch nicht die Funktion der Sicherheitsgurte, um das Kind zu sichern.

6• Um die in der Sitzfläche befindlichen Befestigungen zu verlängern, den auf dem vorderen Teil des Autokindersitzes befindlichen Hebel bewegen, dabei die Hand in den von der gelben Kante hervorgehobenen Schlitz schieben (Abb. a) und längs in Ihre Richtung ziehen (Abb. b). Die Befestigungen werden automatisch herausgeschoben (Abb. c). Den Vorgang wiederholen, um sich zu vergewissern, dass die Befestigungen gleichzeitig und vollständig herausgeschoben wurden.

7• Die Befestigungen des Sitzes an den Isofix-Haken des Fahrzeugsitzes anbringen, bis ein „Klicken“ zu hören ist.

8• **⚠ WICHTIG:** Das korrekte Einrasten zwischen den Isofix-Haken des Fahrzeugs und den Befestigungen des Autokindersitzes wird vom Vorhandensein der grünen Kontrollleuchte auf den Befestigungen angezeigt (Abb. a). Das Vorhandensein der roten Kontrollleuchte zeigt dagegen an, dass das Einrasten NICHT korrekt erfolgt ist (Abb. b).

9• Der Autositz lässt sich wie im Bild gezeigt zurückklappen.

Ziehen Sie die Isofix-Befestigungen heraus, indem Sie den Kindersitz zum Zurückklappen zu sich ziehen

10• Um den Autokindersitz Viaggio 2-3 Shuttle Plus vom Fahrzeugsitz zu lösen, den Hebel (1) ziehen, bis die Befestigungen vollständig sichtbar sind. Durch diesen Vorgang werden die gelben Knöpfe für das Ausklinken auf den Seiten der Basis sichtbar; anschließend die beiden Knöpfe (2) ziehen, bis ein „Klicken“ für die Öffnung der Befestigungen zu hören ist. Nun kann der Autokindersitz entfernt werden.

11• Um die Befestigungen wieder im Sitz zu positionieren, erneuert den Hebel (1) ziehen und gleichzeitig eine der beiden Befestigungen (2) drücken, bis beide so wenig wie möglich sichtbar sind.

Befestigung des Autokindersitzes im Auto für diejenigen, die kein Fahrzeug mit Isofix-Befestigungen besitzen

12• Den Autokindersitz Viaggio 2-3 Shuttle Plus auf dem Fahrzeugsitz in Fahrtrichtung positionieren und die Befestigungen im Inneren der Surefix-Basis lassen (Abb. a); das Kind wie in der Abbildung in den Autokindersitz setzen (Abb. b) und darauf achten, dass sich der Autokindersitz bei diesem Vorgang nicht verschiebt.

Sicherung des Kindes auf Viaggio 2-3 Shuttle Plus

13• Den Sicherheitsgurt des Fahrzeugs durchführen und mit einem hörbaren Klicken im Gurtschloss einrasten lassen. Die beiden Teile des Gurts wie in der Abbildung positionieren; sowohl der Schulterteil als auch der Beckenteil des Gurtes müssen unter der Armlehne hindurchgeführt sein.

14• Um die Befestigung im Auto abzuschließen, den Gurt durch die auf der Kopfstütze befindlichen Durchgänge in Schulterhöhe hindurchführen: Den Gurt zwischen Durchgang und Kopfstütze durchziehen (1), bis er bequem durch die Öse des Durchgangs läuft (2).

⚠ WICHTIG: Bleibt der Gurt locker, diesen über dem Durchgang spannen (3). Darauf achten, dass dieser stets gespannt und nicht verdreht ist.

15• Um den Gurt zu entfernen, den Gurt aus der Öse des Durchgangs ziehen (1) und zwischen Durchgang und Kopfstütze laufen lassen (2), bis er vollständig herausgezogen ist.

16. ⚠ WICHTIG: Die korrekte Position der Gurte ist die, in der sich die Schultern des Kindes unter dem Durchgang der Gurte befinden wie in der Abbildung.

Verwendung ohne Rückenlehne

⚠ WARNUNG: Den **Viaggio 2-3 Shuttle Plus nicht ohne Rückenlehne verwenden, wenn das Kind noch kleiner als 125 cm ist.**

SO ENTFERNEN SIE DIE RÜCKENLEHNE

17. Am Transportgriff (1) ziehen, um den Zugriff auf die beiden Tasten auf der Rückseite freizugeben.

Die beiden Tasten drücken (2) und die Rückenlehne gleichzeitig nach oben ziehen (3).

18. Die beiden Haken der Sitzfläche in die dafür vorgesehenen Öffnungen nahe der Rückseite des Sitzes stecken

Befestigung des Autokindersitzes in Fahrzeugen mit Isofix-Befestigungen

Siehe Abbildungen und Texte von 6 bis 11.

Befestigung des Autokindersitzes in Fahrzeugen ohne Isofix-Befestigungen.

Siehe Abbildung 12 und dazugehöriger Text.

Anschnallen des Kindes auf dem Viaggio 2-3 Shuttle Plus ohne Rückenlehne

19. Das Kind wie in der Abbildung in den Autokindersitz setzen und darauf achten, dass sich der Autokindersitz bei diesem Vorgang nicht verschiebt.

20. Den Sicherheitsgurt des Fahrzeugs durchführen und mit einem hörbaren Klicken im Gurtschloss einrasten lassen. Die beiden Teile des Gurts wie in der Abbildung positionieren; sowohl der Schulterteil als auch der Beckenteil des Gurtes müssen unter der Armlehne hindurchgeführt sein.

21. Um die Befestigung im Auto abzuschließen, kann der einstellbare Durchgang in Schulterhöhe verwendet werden: Um den Durchgang aus seinem Sitz unter dem Stoff der Sitzfläche zu ziehen, die Reihenfolge in der Abbildung beachten.

22. Das Band aus dem Durchgang unter dem Autokindersitz ziehen.

23. Das Band des Durchgangs in Schulterhöhe durch Drücken des hinter der Sitzfläche befindlichen Knopfes verlängern (1) und gleichzeitig nach oben ziehen (2).

24. Den Sicherheitsgurt in den Durchgang in Schulterhöhe einführen (wie in der Abbildung dargestellt) und anschließend den Durchgang in Schulterhöhe (1) durch Ziehen des Gurtes (2) senken.

25. Die richtige Höhe des Durchgangs in Schulterhöhe liegt kaum über der

Höhe der Schultern des Kindes.

Abziehen des Stoffbezugs

Die Stoffteile des Autokindersitzes Viaggio 2-3 Shuttle Plus können für die Reinigung entfernt werden.

26• Befolgen Sie bitte die Waschanleitung auf dem Bezug des Autokindersitzes.

ABZIEHEN DER SITZFLÄCHE

27• Die beiden Ösen von den entsprechenden Knöpfen lösen, die sich seitlich der Sitzfläche des Autokindersitzes befinden und den Sitzbezug abziehen.

28• Die beiden seitlichen Gummizüge vom Unterteil des Kindersitzes lösen.

29• Die beiden Druckknöpfe lösen und Lendenschutz abnehmen.

ABZIEHEN DER RÜCKENLEHNE:

30• Die vier Ösen von den entsprechenden Kunststoffknöpfen lösen, die sich seitlich der Rückenlehne befinden. Um diesen Vorgang zu erleichtern, die Seitenteile weiter stellen.

31• Die beiden oberen und die beiden unteren elastischen Schlaufen der Seitenteile lösen.

32• Die beiden Flügel aus den entsprechenden Aufnahmen im oberen Teil der Rückenlehne ziehen. Um diesen Vorgang zu erleichtern, die Kopfstütze anheben. Nun kann der Bezug der Rückenlehne des Autokindersitzes entfernt werden.

ABZIEHEN DER KOPFSTÜTZE:

33• Um die hintere Abdeckung aus Kunststoff der Kopfstütze zu entfernen, die beiden seitlichen Haken lösen.

34• Die unteren Öffnungen (1) und die obere Öffnung (2) befreien wie in der Abbildung gezeigt.

35• Um den Bezug der Kopfstütze zu entfernen, Kopfstütze leicht anheben, seitlich die beiden elastischen Schlaufen auf einer Seite lösen (Abb. a) und anschließend die beiden elastischen Schlaufen auf der anderen Seite lösen (Abb. b). Den Bezug abnehmen.

Beziehen des Autokindersitzes

In umgekehrter Reihenfolge wie in den Abbildungen 26 bis 35 gezeigt verfahren.

Seriennummern

36• Auf dem Autokindersitz Viaggio 2-3 Shuttle Plus finden Sie unter der Sitzfläche folgende Informationen: Produktname, Herstelungsdatum und Seriennummer desselben; ferner ist das orangefarbene Prüfetikett angebracht.

Getränkehalter

37• Zum Autokindersitz gehört ein Getränkehalter. Den Getränkehalter auf den pilzförmigen Stift stecken, der sich auf beiden Seiten des Sitzes befindet (Abb_a) und arretieren (Abb_b).

Reinigung

• Ihr Produkt braucht nur geringe Wartung. Reinigung und Wartung

dürfen nur von Erwachsenen durchgeführt werden.

- Es wird empfohlen, alle beweglichen Teile sauber zu halten.
- Regelmäßig die Kunststoffteile mit einem feuchten Tuch reinigen, keine Lösungsmittel oder ähnliche Produkte verwenden.
- Die Stoffteile abbürsten, um Staub zu entfernen, oder unter Befolgung der Anweisungen im entsprechenden Abschnitt waschen.
- Die Styroporsteile nicht mit Lösungsmitteln oder ähnlichen Produkten reinigen.
- Das Produkt vor Witterung wie Wasser, Regen oder Schnee schützen; wird das Produkt wiederholt und über längere Zeit der Sonne ausgesetzt, können die Farben vieler Materialien verblassen.
- Das Produkt trocken aufbewahren.

Informationen auf dem Prüfetikett

- In diesem Abschnitt erläutern wir, welche Informationen Sie dem orangefarbenen Prüfetikett entnehmen können.
- Befestigungssystem mit statischem 3-Punkt-Gurt oder mit Einziehvorrichtung (die Benennung UNIVERSAL bedeutet, dass der Autokindersitz in Fahrzeugen verwendet werden darf, die mit diesem Gurttyp ausgestattet sind).
- Auf dem Prüfetikett steht das Höchstgewicht des Kindes, das das Produkt nutzen soll.
- Der Kreis mit dem Buchstaben E: Er bedeutet, dass die Produkte

europäischen Normen entsprechen. Die Nummer zeigt das Land an, in dem die Zulassung erfolgt ist (1: Deutschland, 2: Frankreich, 3: Italien, 4: Niederlande, 11: Großbritannien, 24: Irland).

- Zulassungsnummer: Beginnt sie mit den Ziffern 04, bedeutet dies, dass es sich um die vierte, derzeit gültige Zusatzbestimmung der Norm R44 handelt.
- Referenznorm: UN/ECE R44/04.
- Laufende Produktionsnummer: Kennzeichnet jeden einzelnen Autokindersitz. Nach der Zulassung ist jeder der Sitze an seiner Produktionsnummer erkennbar.

Peg-Pérego S.p.A.

Das Unternehmen Peg-Pérego SpA wendet ein Qualitätsmanagementsystem an, das von TÜV Italia Srl nach der Norm ISO 9001 zertifiziert wurde.

Peg Pérego kann zu jedem beliebigen Zeitpunkt Änderungen an den in dieser Veröffentlichung beschriebenen Modellen sowohl aus technischen, als auch aus kommerziellen Gründen vornehmen.

Kundendienst Peg-Pérego

Sollten Teile des Modells verloren gehen oder beschädigt werden, ersetzen Sie diese bitte ausschließlich durch originale Peg-Pérego-Teile. Für Reparaturen, Ersatzteile, Produktinformationen und Anbieter von originalen Ersatzteilen und Zubehör wenden Sie sich bitte an den Peg-Pérego Kundendienst.

Halten Sie hierfür, wenn möglich, die Seriennummer des betreffenden Produktes bereit.

Tel. 0039/039/60.88.213

E-Mail assistenza@pegperego.it

Webseite www.pegperego.com

Alle Rechte geistigen Eigentums bezüglich der Inhalte dieser Bedienungsanleitung gehören PEG-PEREGO S.p.A. und werden von den geltenden Bestimmungen geschützt.

ES_Español

Le agradecemos haber elegido un producto Peg-Pérego.

Silla de auto, Viaggio 2-3 Shuttle Plus categoría "Universal" con cinturones de seguridad

- Homologada conforme a la norma europea UN/ECE R44/04 para niños con un peso comprendido entre 15 y 36 kg (de 3 a 12 años aproximadamente).
- Apta para la mayoría de los asientos de los vehículos, pero no todos.
- La silla de auto se puede instalar correctamente si en el manual de uso y mantenimiento del vehículo se indica la compatibilidad con sistemas de enganche "Universales".
- Esta silla de auto ha sido clasificada "Universal" en virtud de criterios de homologación más severos respecto de los modelos anteriores, los cuales no disponen de la etiqueta de homologación.
- La silla de auto puede usarse únicamente en vehículos aprobados, equipados con cinturón de tres puntos estático o con enrollador, homologados conforme al reglamento UN/ECE R16 o a normas equivalentes.
- **IMPORTANTE:** no se debe usar el cinturón de dos puntos o abdominal.

Silla de auto, Viaggio 2-3 Shuttle Plus categoría "Semi Universal", con Cinturones de seguridad + ISOFIX

- Homologada conforme a la norma europea UN/ECE R44/04 para niños con un peso comprendido entre 15 y 36 kg (de 3 a 12 años aproximadamente).
- El enganche a los conectores Isofix garantiza una mayor estabilidad y seguridad en el vehículo, pero no reemplaza la función de los cinturones de seguridad del automóvil para sujetar al niño de manera segura.
- La silla de auto se puede instalar correctamente si en el manual de uso y mantenimiento del vehículo se indica la compatibilidad con sistemas de enganche "Universales".
- Esta silla de auto ha sido clasificada como "Universal" en virtud de criterios de homologación más severos respecto de los modelos anteriores, los cuales no disponen de la etiqueta de homologación.
- La silla de auto puede usarse únicamente en vehículos aprobados, equipados con cinturón de tres puntos estático o con enrollador, homologados conforme al reglamento UN/ECE R16 o a normas equivalentes.
- **IMPORTANTE:** no se debe usar el cinturón de dos puntos o abdominal.

ADVERTENCIA

- **Lea atentamente las instrucciones**

antes del uso y consérvelas en su respectivo alojamiento para futuras consultas. El incumplimiento de las instrucciones de instalación de la silla de auto podría ocasionar riesgos para su niño.

- Las operaciones de montaje e instalación de Viaggio 2-3 Shuttle Plus deben ser efectuadas por adultos, manteniendo al niño alejado del producto.
- Durante los viajes en automóvil, no lleve nunca al niño en brazos ni deje nunca que viaje fuera de la silla. En caso de frenado repentino, incluso a baja velocidad, el niño se proyectaría fácilmente hacia adelante.
- Evite introducir los dedos dentro de los mecanismos.
- Al estar en el automóvil, preste especial atención a maletas u otros objetos que puedan ocasionar lesiones al niño sentado en la silla de auto en caso de accidente.
- No utilice métodos de instalación diferentes de los indicados, puesto que podría desengancharse del asiento.
- No retire nunca al niño de la silla de auto si el automóvil está en movimiento.
- No deje nunca al niño en la silla de auto sin vigilancia: contrólole también mientras duerme.
- Nunca deje al niño sin vigilancia en el coche, ni siquiera durante cortos periodos de tiempo. La temperatura interna del habitáculo puede cambiar repentinamente y volverse peligrosa

para el niño que se encuentre dentro.

- Preste especial atención a que la silla de auto no quede bloqueada ni por una parte móvil del asiento ni por la puerta.

- Regule la altura y la tensión de los cinturones comprobando que queden adheridos al cuerpo del niño sin que le aprieten demasiado. Compruebe que el cinturón de seguridad no esté retorcido y que el niño no sea capaz de desengancharse.

- No utilice la silla de auto sin su revestimiento de tejido, el cual no puede reemplazarse por otro no aprobado por el fabricante, puesto que es parte integrante de la silla y de la seguridad.

- No retire ni cambie la parte blanca en poliestireno debajo del asiento, el respaldo o en el reposacabezas, ya que constituye una parte integrante de la seguridad.

- Este artículo tiene una numeración progresiva en la etiqueta de homologación presente en la parte inferior del asiento (fig. 36).

- No quite las etiquetas adhesivas ni las cosidas, puesto que el producto podría quedar no conforme con la reglamentación vigente.
- No utilice la silla de auto si presenta rupturas o le faltan piezas o si ha estado sometida a grandes esfuerzos en un accidente, puesto que podría haber sufrido daños estructurales no visibles, pero extremadamente peligrosos.

- Si el producto es de segunda

mano, verifique que sea un modelo de construcción reciente, equipado con instrucciones y que sea funcional en todas sus partes. Un producto obsoleto podría no cumplir con los requisitos de seguridad debido al envejecimiento natural de los materiales y la renovación de las normativas. En caso de duda, póngase en contacto con el centro de atención al cliente del fabricante.

- No modifique bajo ningún concepto el producto.

- Contacte con el servicio de asistencia de posventa para posibles reparaciones, sustituciones de piezas e información acerca del producto. Las distintas informaciones figuran en la última página de este manual.

- Si utiliza el vehículo con la silla de auto vacía, cuando la silla está enganchada en los acoplamientos Isofix del vehículo, es posible dejarla en el mismo; en cambio, si no se utilizan los acoplamientos Isofix, retire la silla del asiento, porque en caso de accidentes podría ser peligrosa para los otros pasajeros.

- No utilice accesorios que no estén aprobados por el fabricante o por las autoridades competentes.

- Si hay alguno presente, nunca introduzca bebidas calientes en el portabebidas.

1 IMPORTANTE

- **“Viaggio 2-3 Shuttle Plus”: silla de auto del Grupo 2-3, debe instalarse en el sentido de marcha.**

- No instale “Viaggio 2-3 Shuttle Plus” sobre asientos orientados en la dirección opuesta o transversal al sentido de marcha del vehículo.
- Se aconseja siempre usar el asiento trasero del lado opuesto al del conductor.
- En caso de instalación en el asiento delantero, se aconseja colocar la silla lo más alejada posible del salpicadero.
- No utilice Viaggio 2-3 Shuttle Plus sin respaldo si el niño mide menos de 125 cm de alto.

Componentes del artículo

2• Controle el contenido del embalaje y, en caso de reclamación, diríjase al Servicio de Asistencia de posventa.

La silla de auto está formada por: reposacabezas (a), respaldo (b), asiento con reposabrazos (c), correa de ajuste de los hombros, presente debajo del tapizado del asiento (d).

La silla de auto está preparada para el uso: no se requiere ninguna operación de montaje.

Características del producto

Viaggio 2-3 Shuttle Plus se adapta al crecimiento del niño, con distintos tipos de ajustes. Los ajustes son independientes entre sí, para garantizar una máxima flexibilidad de uso.

3• El reposacabezas se regula en 5 posiciones. Alce la manilla

(fig_a) presente en la parte trasera del reposacabezas, y alce simultáneamente el reposacabezas (fig_b) ubicándolo a la altura deseada.

⚠ IMPORTANTE: Para seguir el crecimiento del niño, es necesario ajustar la altura del reposacabezas adecuándolo a su talla.

⚠ IMPORTANTE: Luego, intente mover el reposacabezas para comprobar que esté enganchado correctamente.

4• La anchura del respaldo se puede ajustar en tres posiciones (cerrado, medio, abierto). Pulse el botón al lado de la perilla (1) y gire la perilla (2) hacia la derecha para abrir los laterales. Esta operación es necesaria a medida que el niño crece. Para cerrar los laterales, pulse el botón y gire la perilla hacia la izquierda.

5• El respaldo se puede ajustar en 3 posiciones de altura: empuje la manilla presente en la parte trasera del mismo hacia arriba (1) y, al mismo tiempo, levante todo el respaldo (2) hasta la posición deseada. Para bajar el respaldo, tire de la misma manilla (1) y, simultáneamente, empuje el respaldo hacia abajo (2). Es necesario realizar ese ajuste para acompañar el crecimiento del niño.

Cómo enganchar la silla en el automóvil para los que tienen un automóvil con acoplamiento Isofix

Es posible utilizar este tipo de

enganche si su automóvil está equipado con ganchos Isofix. Si su automóvil no los tiene instalados, pase a la siguiente sección. Para mayor información sobre la presencia y posición de los ganchos, consulte el manual de uso del automóvil.

El enganche en los conectores garantiza una mayor estabilidad y seguridad en el vehículo, pero no reemplaza la función de los cinturones de seguridad del automóvil para sujetar al niño de manera segura.

6• Para extender los conectores situados en el interior del asiento, accione la manilla presente en la parte delantera del asiento colocando la mano en la ranura indicada con el perfil amarillo (fig_a) y tirando hacia usted en sentido longitudinal (fig_b). Los conectores se expulsarán automáticamente (fig_c). Repita la operación para comprobar que los conectores se hayan expulsado simultáneamente y a su máxima extensión.

7• Enganche los conectores de la silla en los ganchos Isofix del asiento del automóvil, hasta oír un "clic".

8•  **IMPORTANTE:** el correcto enganche del acoplamiento Isofix del automóvil y los conectores de la silla de auto se comprueba con la presencia del testigo de color verde encima de los conectores (fig_a). La presencia del testigo de color rojo indica un enganche NO correcto (fig_b).

9• La silla de auto se puede reclinar como se muestra en la imagen.

Para reclinarla, alargue los conectores Isofix tirando de la silla hacia usted.

10• Para desenganchar Viaggio 2-3 Shuttle Plus del asiento del automóvil, tire de la manilla (1) hasta que los conectores queden completamente expuestos. Con esta operación, los botones amarillos de desenganche quedarán visibles a los lados de la base; entonces, tire de los dos botones (2) hasta oír un "clic" de apertura de los conectores. Ahora es posible retirar la silla.

11• Para colocar los conectores otra vez dentro del asiento, tire nuevamente de la palanca (1) y, simultáneamente, empuje uno de los dos conectores (2) hasta la exposición mínima de los mismos.

Cómo enganchar la silla en el automóvil para los que no tienen un automóvil con acoplamientos Isofix

12• Coloque la silla Viaggio 2-3 Shuttle Plus sul en el asiento del vehículo, en el sentido de marcha del mismo, dejando los conectores dentro de la Surefix Base (fig_a), y acomode al niño como se ilustra en la figura (fig_b), prestando atención a que la silla no se desplace durante esta operación.

Cómo asegurar al niño en Viaggio 2-3 Shuttle Plus

13• Haga pasar el cinturón de seguridad del automóvil y engánchelo

hasta oír un "clic". Coloque los dos lazos del cinturón como se ve en la figura; tanto el lazo de la cintura como el lazo de los hombros del cinturón deben pasar por debajo del reposabrazos.

14- Para completar el enganche en el automóvil, hacer pasar el cinturón por el paso superior del hombro, presente en el reposacabezas: Hacer pasar el cinturón entre el paso superior y el reposacabezas (1) hasta que se deslice cómodamente por el ojal del paso (2)

▲ IMPORTANTE: ssi el cinturón queda flojo, ténselo por encima del pasador (3). Preste atención a que quede siempre tenso y no retorcido.

15- Para retirar el cinturón, hacerlo pasar por el ojal del paso superior (1) y deslizarlo entre el paso y el reposacabezas (2) hasta extraerlo por completo.

16- ▲ IMPORTANTE: la posición correcta de los cinturones es aquella con los hombros del niño apenas abajo del punto de paso de los cinturones, como se ve en la figura.

Uso sin respaldo

▲ ADVERTENCIA: No utilice Viaggio 2-3 Shuttle Plus sin respaldo si el niño mide menos de 125 cm de alto.

CÓMO RETIRAR EL RESPALDO

17- Tire del asa de transporte (1) para facilitar el acceso a los dos botones posteriores.

Presione los dos botones (2) y, simultáneamente, quite el respaldo tirando de él hacia arriba (3).

18- Introduzca los dos ganchos del asiento en los alojamientos correspondientes, cerca de la parte posterior de la silla.

Cómo enganchar la silla en el automóvil para quienes tienen un automóvil con acoplamiento Isofix

Consulte las imágenes y el texto de 6 a 11.

Cómo enganchar la silla en el automóvil para quienes no tienen un automóvil con acoplamiento Isofix

Consulte la imagen 12 y el texto correspondiente.

Cómo asegurar al niño en Viaggio 2-3 Shuttle Plus sin respaldo

19- Acomode al niño como se ve en la figura, prestando atención a que la silla no se desplace durante esta operación.

20- Haga pasar el cinturón de seguridad del automóvil y engánchelo hasta oír un "clic". Coloque los dos lazos del cinturón como se ve en la figura; tanto el lazo de la cintura como el lazo de los hombros del cinturón deben pasar por debajo del reposabrazos.

21• Para completar el enganche en el automóvil, se puede utilizar el pasador del hombro ajustable. Para extraer el pasador de su alojamiento presente debajo del tejido del asiento, siga la secuencia de la figura.

22• Extraiga la cinta del pasador presente debajo del asiento.

23• Extienda la cinta del pasador del hombro accionando el pulsador presente detrás del asiento (1) y, simultáneamente, tirando hacia arriba (2).

24• Introduzca el cinturón de seguridad en el pasador del hombro (como se ve en el recuadro) y luego baje el pasador del hombro (1) tirando de la correa (2).

25• La altura exacta del pasador del hombro es apenas por encima de la altura de los hombros.

Cómo quitar el revestimiento de tejido

Las partes de tejido de Viaggio 2-3 Shuttle Plus se pueden desmontar para la limpieza.

26• Siga las instrucciones de lavado indicadas en el revestimiento del asiento.

EXTRACCIÓN DEL REVESTIMIENTO DEL ASIENTO

27•Extraiga los dos ojales de los botones correspondientes, presentes en la parte lateral del asiento de la silla, y extraiga el asiento.

28• Desenganche los dos elásticos laterales en la base del respaldo.

29• Desabotone los dos botones y quite la protección lumbar

EXTRACCIÓN DEL REVESTIMIENTO DEL RESPALDO:

30• Extraiga los cuatro ojales de los botones de plástico correspondientes, presentes en la parte lateral del respaldo. Para facilitar esta operación, ensanche los laterales.

31• Desenganchar los dos elásticos superiores y los dos inferiores de los laterales.

32• Extraiga las dos aletas de los alojamientos correspondientes, presentes en la parte superior del respaldo. Para facilitar esta operación, alce el reposacabezas. Ahora es posible retirar el revestimiento del respaldo de la silla.

EXTRACCIÓN DEL REVESTIMIENTO DEL REPOSACABEZAS:

33• Para retirar la tapa trasera de plástico del reposacabezas, soltar los dos ganchos laterales.

34• Soltar los alojamientos inferiores (1) y el alojamiento superior (2) como se ve en la figura.

35• Para retirar el revestimiento del reposacabezas, alzar ligeramente el reposacabezas, extraer en sentido lateral los dos elásticos de un lado (fig_a), y luego, los dos del otro lado (fig_b). Retirar el revestimiento.

Cómo revestir la silla de auto

Siga las instrucciones de la imagen 26 a la 35 en sentido contrario.

Números de serie

36• Viaggio 2-3 Shuttle Plus tiene debajo del asiento la siguiente información: nombre del producto, fecha de fabricación y número de serie del mismo; además, tiene la etiqueta naranja de homologación.

Portabebidas

37• La silla para auto está equipada con un portabebidas. Coloque el portabebidas en el cabezal, que está presente en ambos lados del asiento, y engánchelo.

Limpieza del producto

- Este producto requiere de un mantenimiento mínimo. Las operaciones de limpieza y mantenimiento sólo deben ser realizadas por adultos.
- Se recomienda mantener limpias todas las partes móviles.
- Limpie periódicamente las partes de plástico con un trapo húmedo sin usar disolventes ni otros productos similares.
- Cepille las partes en tejido para eliminar el polvo, o lave siguiendo las indicaciones detalladas en el punto correspondiente.
- No limpie los componentes en poliestireno con disolventes ni con productos similares.
- Proteja el producto contra los agentes

atmosféricos (agua, lluvia o nieve). Una exposición continua y prolongada al sol puede causar el cambio de color de muchos materiales.

- Conserve el producto en un lugar seco.

Significado de la etiqueta de homologación

- Este apartado explica el significado de la etiqueta de homologación (etiqueta naranja).
- Sistema de enganche con cinturón de tres puntos elástico o con enrollador.
- La inscripción UNIVERSAL indica la compatibilidad de la silla de auto con los automóviles dotados de este tipo de cinturones.
- La etiqueta indica el peso del ocupante del producto.
- La letra E dentro de un círculo indica la marca de homologación Europea, y el número identifica el país que ha expedido la homologación (1: Alemania, 2: Francia, 3: Italia, 4: Países Bajos, 11: Gran Bretaña, 24: Irlanda).
- Si el número de homologación empieza por 04 significa que es la cuarta enmienda, actualmente en vigor, de la reglamentación R44.
- Norma de referencia: UN/ECE R44/04.
- El número progresivo de fabricación personaliza cada silla desde la concesión de la homologación. Cada silla posee su respectivo número.

Peg-Pérego S.p.A

Peg-Perego SpA es una empresa con sistema de gestión de la calidad

certificado por TÜV Italia Srl, de acuerdo con la norma ISO 9001.

La certificación ofrece a los clientes y a los consumidores la garantía de transparencia y de confianza en cuanto a los procedimientos de trabajo de la empresa.

Servicio de asistencia Peg-Pérego

Si se pierden o dañan algunas partes del modelo, utilizar únicamente repuestos originales Peg Pérego. Para cualquier reparación, sustitución, información acerca de los productos, venta de repuestos originales y accesorios, contactar con el Servicio de Asistencia Peg Pérego indicando, en caso fuere presente, el número de serie del producto.

tel. 0039/039/60.88.213

e-mail assistenza@pegperegogo.it

sito internet www.pegperegogo.com

Todos los derechos de propiedad intelectual sobre los contenidos de este manual de instrucciones pertenecen a PEG-PEREGO S.p.A. y están protegidos por las leyes vigentes.

BR-PT_Português

Obrigado por escolher um produto Peg-Pérego.

Cadeira para carro, Viaggio 2-3 Shuttle Plus categoria "Universal" com cintos

- Homologada de acordo com o regulamento Europeu UN/ECE R44/04 para crianças com peso de 15 a 36 kg (de 3 a 12 anos aproximadamente).
- Adequada para a maior parte dos bancos dos veículos, mas não para todos.
- A cadeira para carro pode ser instalada corretamente se no manual de uso e manutenção do veículo estiver indicada a compatibilidade com sistemas de retenção "Universais".
- Esta cadeira para carro é classificada "Universal" conforme critérios de homologação mais rígidos em comparação com os modelos anteriores que não contêm a etiqueta de homologação.
- A cadeira para carro pode ser utilizada apenas em veículos aprovados, equipados com cinto de três pontos estático ou com enrolador, homologados segundo o regulamento UN/ECE R16 ou normas equivalentes.
- **IMPORTANTE:** não é permitido usar o cinto de dois pontos ou abdominal.

Cadeira para carro, Viaggio 2-3 Shuttle Plus categoria "Semiuniversal", com Cintos + ISOFIX

- Homologada de acordo com o regulamento Europeu UN/ECE R44/04 para crianças com peso de 15 a 36 kg (de 3 a 12 anos aproximadamente).
- O engate nos conectores Isofix garante maior estabilidade e segurança no carro, mas não substitui a função dos cintos do veículo para reter a criança com segurança.
- A cadeira para carro pode ser instalada corretamente se no manual de uso e manutenção do veículo estiver indicada a compatibilidade com sistemas de retenção "Universais".
- Esta cadeira para carro é classificada "Universal" conforme critérios de homologação mais rígidos em comparação com os modelos anteriores que não contêm a etiqueta de homologação.
- A cadeira para carro pode ser utilizada apenas em veículos aprovados, equipados com cinto de três pontos estático ou com enrolador, homologados segundo o regulamento UN/ECE R16 ou normas equivalentes.
- **IMPORTANTE:** não é permitido usar o cinto de dois pontos ou abdominal.

⚠ ADVERTÊNCIA

• Leia com atenção as instruções antes do uso e guarde-as no devido lugar para serem reutilizadas no futuro. O desrespeito das instruções de

instalação da cadeira para carro acarretaria riscos para sua criança.

- As operações de montagem e de instalação de Viaggio 2-3 Shuttle Plus devem ser realizadas por adultos, mantendo a criança longe do produto.
- Durante as viagens de carro, nunca segure a criança no colo e nunca a coloque sentada fora da cadeira. Em caso de freada repentina, mesmo em baixa velocidade, a criança é facilmente jogada para a frente.
- Evite introduzir os dedos nos mecanismos.
- A usar o carro, preste bem atenção nas bagagens ou outros objetos que possam causar lesões à criança na cadeira para automóvel em caso de acidente.
- Não utilize métodos de instalação diferentes dos indicados: perigo de desprendimento do banco.
- Se o veículo estiver em movimento, nunca tire a criança da cadeira.
- Nunca deixe sua criança sozinha na cadeira para carro: fique com ela mesmo enquanto estiver dormindo.
- Não deixe a criança sozinha no carro mesmo que por pouco tempo. A temperatura no interior do veículo pode mudar de forma repentina e se tornar perigosa para a criança que estiver dentro.
- Preste atenção para que a cadeira não fique travada por uma parte móvel do banco ou por uma porta do carro.
- Regule a altura e a tensão dos cintos verificando para que fiquem aderentes ao corpo da criança sem apertar demais; verifique se o cinto de segurança não

está torcido e se a criança não pode soltá-lo sozinha.

- Não utilize a cadeirinha para carro sem o revestimento de tecido, o qual não pode ser substituído por um não aprovado pelo fabricante, pois constitui parte integrante da cadeirinha e da segurança.
- Não remova nem troque a parte branca de isopor presente embaixo do assento, no encosto e no encosto de cabeça, pois constitui parte integrante da segurança.
- Em caso de dúvidas, consulte o fabricante ou o revendedor desta cadeirinha para carro.
- Este artigo é numerado progressivamente graças à etiqueta de homologação situada na parte inferior da cadeirinha (fig. 36).
- Não remova as etiquetas adesivas e costuradas; isso poderia tornar o produto não conforme nos termos da lei.
- Não utilize a cadeirinha para carro se estiver quebrada ou faltarem peças ou se tiver sido submetida a esforços violentos num acidente, pois poderia ter sofrido danos estruturais não visíveis, mas extremamente perigosos.
- Se o produto for de segunda mão, verifique se é um modelo de fabricação recente, se possui as instruções e se todas as suas partes estão funcionando. Um produto antigo poderia não estar em conformidade devido ao envelhecimento natural dos materiais e da renovação das normas. Em caso de dúvidas, contate o centro de assistência da empresa fabricante.
- Não faça alterações no produto.
- Para eventuais reparações, substituições de peças e informações sobre o produto,

contate o serviço de assistência pós-venda. As várias informações estão na última página deste manual.

- No caso de uso do veículo com a cadeirinha para carro vazia, se a cadeirinha estiver encaixada nos engates Isofix do automóvel, é possível deixá-la no carro; se, ao contrário, não forem utilizados os engates Isofix, remova-a do banco: em caso de acidente, pode ser perigosa para os outros ocupantes.
- Não use acessórios que não tenham sido aprovados pelo fabricante ou pelas autoridades competentes.
- Se houver um porta-bebidas, nunca coloque nele bebidas quentes.

1 IMPORTANTE

- **"Viaggio 2-3 Shuttle Plus": cadeirinha para carro de Grupo 2-3, deve ser instalada no sentido de marcha.**
- **Não instale a "Viaggio 2-3 Shuttle Plus" em bancos virados na direção oposta ao sentido de marcha ou na transversal em relação à marcha normal do veículo.**
- **Aconselha-se sempre o uso do banco traseiro do lado oposto ao condutor.**
- **Em caso de instalação no banco dianteiro, recomenda-se posicionar a cadeirinha o mais distante possível do painel.**
- **Não use a Viaggio 2-3 Shuttle Plus sem encosto, se a criança tiver uma estatura abaixo de 125 cm.**

Peças do artigo

2• Verifique o conteúdo presente na embalagem e, em caso de reclamação, favor contatar o Serviço de Assistência pós-venda.

A cadeirinha para carro é composta por: encosto de cabeça (a), encosto (b), assento com braços (c), correia de regulagem do ombro, enfiada embaixo da embalagem da cadeirinha (d).

A cadeirinha está pronta para o uso: nenhuma operação de montagem é necessária.

Características do produto

A Viaggio 2-3 Shuttle Plus se adapta ao crescimento da criança, regulando-se de diversas formas. As regulagens são independentes entre si para garantir a máxima flexibilidade de uso.

3• O encosto de cabeça pode ser regulado em 5 posições. Erga a alça (fig_a) situada atrás do encosto de cabeça e, ao mesmo tempo, erga o encosto de cabeça (fig_b) posicionando-o na altura desejada.

⚠ IMPORTANTE: Para acompanhar o crescimento da criança, é necessário regular a altura do encosto de cabeça em relação à sua altura.

⚠ IMPORTANTE: Terminada a operação, tente mover o encosto de cabeça para verificar se está engatado corretamente.

4• A largura do encosto pode ser ajustada em três posições (fechada, média, aberta). Pressione o botão de

pressão na lateral do botão redondo (1) e rode este último em sentido horário (2) para abrir as abas. Esta operação é necessária conforme a criança cresce. Para fechar as abas, pressione o botão lateral e rode o botão redondo no sentido anti-horário.

5• O encosto é regulável na altura em 3 posições: na parte traseira do mesmo, empurre a alavanca para cima (1) e, ao mesmo tempo, levante todo o encosto (2) até a posição desejada. Para abaixar o encosto, puxe o mesmo puxador (1) e, ao mesmo tempo, empurre o encosto para baixo (2). É necessário realizar esta regulagem para acompanhar o crescimento da criança.

Como encaixar a cadeirinha no carro

para quem possui um veículo com engates Isofix

É possível utilizar este tipo de encaixe se o seu veículo possuir os engates Isofix. Se o seu veículo não estiver equipado com eles, vá à seção seguinte. Para maiores informações sobre a presença e a posição dos ganchos, consulte o manual de uso do veículo.

O engate nos conectores garante maior estabilidade e segurança no carro, mas não substitui a função dos cintos do veículo para reter a criança com segurança.

6• Para alargar os conectores situados dentro do assento, pegue o puxador situado na parte dianteira da cadeirinha, enfiando a mão na abertura

mostrada pelo perfil amarelo (fig_a) e puxando horizontalmente em sua direção (fig_b). Os conectores serão expulsos automaticamente (fig_c). Repita a operação para se certificar de que os conectores tenham sido expulsos simultaneamente e com a máxima extensão.

7. Encaixe os conectores da cadeirinha nos engates Isofix do banco do carro, até ouvir o "clique".

8. ⚠ IMPORTANTE: O encaixe correto entre o engate Isofix do veículo e os conectores da cadeirinha para carro pode ser conferido pela presença da luz piloto verde situada sobre os conectores (fig_a). A presença da luz piloto vermelha indica um engate NÃO correto (fig_b).

9. A cadeirinha para carro pode ser reclinada como mostrado na figura. Para recliná-lo, alongue os conectores Isofix puxando a cadeirinha em sua direção.

10. Para soltar a Viaggio 2-3 Shuttle Plus do banco do veículo, puxe o puxador (1) até que os conectores fiquem completamente visíveis. Fazendo isso, os botões amarelos de desengate ficarão visíveis nas laterais da base; depois, puxe os dois botões (2) até ouvir um clique de abertura dos conectores. Nessa altura, é possível remover a cadeirinha.

11. Para repor os conectores dentro da cadeirinha, puxe novamente a alavanca (1) e, ao mesmo tempo, empurre um dos dois conectores (2) até que fiquem minimamente expostos.

Como encaixar a cadeirinha no carro

para quem não possui um veículo com engates Isofix

12. Posicione a cadeirinha Viaggio 2-3 Shuttle Plus sul no banco do carro no sentido de marcha do veículo, deixando os conectores dentro da Surefix Base (fig_a) e coloque a criança como mostrado na figura (fig_b) prestando atenção para que a cadeirinha não se desloque durante esta operação.

Como fixar a criança na Viaggio 2-3 Shuttle Plus

13. Passe e encaixe o cinto de segurança do carro, até ouvir o clique. Coloque as duas partes do cinto como mostrado na figura; tanto a parte da cintura como a do ombro devem passar embaixo do braço da cadeirinha.

14. Para completar o encaixe no carro, passe o cinto pelos passadores do ombro situados no encosto de cabeça: enfie o cinto entre o passador e o encosto de cabeça (1) até que o mesmo deslize confortavelmente pela abertura do passador (2).

⚠ IMPORTANTE: se o cinto ficar frouxo, estique-o sobre o passador (3). Preste atenção para que fique sempre esticado e não torcido.

15. Para remover o cinto, tire-o da abertura do passador (1) e deixe-o deslizar entre o passador e o encosto de cabeça (2) até removê-lo completamente.

16•  **IMPORTANTE:** a posição correta dos cintos é quando as costas da criança ficam situadas levemente abaixo do ponto de passagem dos cintos, como mostrado na figura.

Uso sem encosto

 **ATENÇÃO:** Não use a Viaggio 2-3 Shuttle Plus sem encosto, se a criança tiver uma estatura abaixo de 125 cm.

COMO REMOVER O ENCOSTO

17• Puxe a alça de transporte (1) para liberar o acesso aos dois botões traseiros. Pressione os dois botões (2) e, ao mesmo tempo, puxe o encosto para cima (3).

18• Insira os dois ganchos do assento nos respectivos alojamentos próximos da parte traseira do banco.

Como encaixar a cadeirinha no carro para quem possui um veículo com engates Isofix

Consulte as figuras e o texto de 6 a 11.

Como encaixar a cadeirinha no carro para quem não possui um veículo com engates Isofix

Consulte a figura 12 e respectivo texto.

Como fixar a criança na Viaggio 2-3 Shuttle Plus sem encosto

19• Instale a criança como mostrado

na figura, prestando atenção para que a cadeirinha não se desloque durante esta operação.

20• Passe e encaixe o cinto de segurança do carro, até ouvir o clique. Coloque as duas partes do cinto como mostrado na figura; tanto a parte da cintura como a do ombro devem passar embaixo do braço da cadeirinha.

21• Para completar o encaixe no carro, é possível utilizar o passador de ombro regulável. Para tirar o passador de seu alojamento situado embaixo do revestimento do assento, siga as fases mostradas na figura.

22• Desenfie a tira do passador situada embaixo do assento.

23• Alongue a tira do passador do ombro pressionando no botão situado atrás do assento (1) e, ao mesmo tempo, puxando para cima (2).

24• Enfie o cinto de segurança no passador do ombro (como mostrado no quadro menor) e, depois, abaixe o passador do ombro (1) puxando o cinto (2).

25• A altura correta do passador do ombro é logo acima do nível dos ombros.

Como remover o revestimento de tecido

As partes de tecido da Viaggio 2-3 Shuttle Plus podem ser removidas para a limpeza.

26• Siga as instruções de lavagem indicadas na embalagem do banco.

COMO REMOVER O REVESTIMENTO DO ASSENTO

- 27.** Solte os dois olhais dos respectivos botões situados nas laterais do assento da cadeirinha e tire o assento.
- 28.** Solte os dois elásticos laterais na base do encosto.
- 29.** Desabote os dois botões e tire a proteção lombar.

REMOVER O REVESTIMENTO DO ENCOSTO:

- 30.** Solte os quatro olhais dos respectivos botões de plástico situados nas laterais do encosto. Para facilitar esta operação, alargue as laterais.
- 31.** Solte os dois elásticos superiores e os dois inferiores das laterais.
- 32.** Tire as duas abas dos respectivos alojamentos situados na parte superior do encosto. Para facilitar esta operação, erga o encosto de cabeça. Nessa altura, é possível remover o revestimento do encosto da cadeirinha.

REMOVER O REVESTIMENTO DO ENCOSTO DE CABEÇA:

- 33.** Para remover a cobertura traseira de plástico do encosto de cabeça, solte os dois ganchos laterais.
- 34.** Solte os encaixes inferiores (1) e o encaixe superior (2) como mostrado na figura.
- 35.** Para remover o revestimento do encosto de cabeça, erga levemente o encosto, remova os dois elásticos laterais de um lado (fig_a) e, depois, os

dois do outro lado (fig_b). Remova o revestimento.

Como revestir a cadeirinha para carro

Proceda no sentido contrário ao indicado nas figuras de 26 a 35.

Números de série

36. A Viaggio 2-3 Shuttle Plus contém, embaixo do assento, as informações referentes a: nome do produto, data de produção e número de série do mesmo; além disso, contém a etiqueta laranja de homologação.

Porta-bebidas

37. A cadeirinha para carro possui um porta-bebidas. Posicione o porta-bebidas no botão presente em ambos os lados do assento e encaixe-o.

Limpeza do produto

- O seu produto necessita de uma manutenção mínima. As operações de limpeza e manutenção devem ser realizadas somente por adultos.
- É recomendado manter limpas todas as partes em movimento.
- Periodicamente, limpe as partes de plástico com um pano úmido, não use solventes ou outros produtos similares.
- Escove as partes em tecido para afastar o pó ou lave seguindo as instruções da respectiva seção.
- Não limpe as partes de isopor com solventes ou outros produtos similares.
- Proteja o produto contra agentes

atmosféricos como água, chuva ou neve; a exposição contínua e prolongada ao sol poderia causar alterações na cor de muitos materiais.

- Guarde o produto num local seco.

Como ler a etiqueta de homologação

- Neste parágrafo, explicamos como ler a etiqueta de homologação (etiqueta laranja).

• Sistema de engate com cinto de três pontos estático ou com enrolador

- a indicação UNIVERSAL indica a compatibilidade da cadeirinha em veículos equipados com este tipo de cinto.

- Na etiqueta, está indicado o peso do ocupante do produto.

- A letra E num círculo: indica a marca de homologação Europeia e o número define o país que emitiu a homologação (1: Alemanha, 2: França, 3: Itália, 4: Países Baixos, 11: Grã-Bretanha, 24: Irlanda).

- Número de homologação: se começa com 04, significa que é a quarta emenda (a que está em vigor atualmente) do regulamento R44.

- Norma de referência: UN/ECE R44/04.

- Número progressivo de fabricação: personaliza cada cadeirinha, desde a emissão da homologação, cada uma é identificada pelo próprio número.

Peg-Pérego S.p.A.

Peg-Perego SpA é uma empresa com sistema de gestão de qualidade certificado pela TÜV Italia Srl, de

acordo com a norma ISO 9001.

Peg Pérego pode fazer quaisquer alterações nos modelos descritos nesta publicação, por motivos técnicos ou comerciais.

Serviço De Assistência Peg-Pérego

Se, por acaso, partes do modelo forem perdidas ou danificadas, use apenas peças de reposição originais da Peg-Pérego. Para eventuais reparações, substituições, informações sobre os produtos, venda de peças originais e acessórios, contate o Serviço de Assistência Peg-Pérego indicando, se estiver presente, o número de série do produto.

tel. 0039/039/60.88.213

chamada gratuita: 800/147.414
(com telefone fixo)

e-mail assistenza@pegperego.it

site internet www.pegperego.com

Todos os direitos de propriedade intelectual relativos aos conteúdos deste manual de instruções pertencem à PEG-PEREGO S.p.A. e estão protegidos pelas leis vigentes.

NL Nederlands

Hartelijk dank voor het kiezen voor een product van Peg-Pérego.

Autozitje, Viaggio 2-3 Shuttle Plus categorie "Universeel" met veiligheidsgordels

- Goedgekeurd op grond van de Europese wetgeving UN/ECE R44/04 voor kinderen met een gewicht van 15 tot 36 kg (van circa 3 tot 12 jaar).
- Geschikt voor het merendeel van de zitplaatsen van voertuigen, maar niet voor alle.
- Het autozitje kan correct worden geïnstalleerd als in de handleiding voor gebruik en onderhoud de compatibiliteit met universele borgsystemen wordt aangegeven.
- Dit autozitje is "universeel" geclassificeerd op basis van strengere goedkeuringscriteria ten opzichte van de voorgaande modellen die geen goedkeuringssticker hebben.
- Het autozitje kan alleen worden gebruikt in goedgekeurde voertuigen met driepuntsveiligheidsgordel of met oprolmechanisme, goedgekeurd op grond van de wetgeving UN/ECE R16 of soortgelijke regelgevingen.
- BELANGRIJK: het is niet toegestaan de tweepuntsveiligheidsgordel of buikveiligheidsgordel te gebruiken.

Autozitje, Viaggio 2-3 Shuttle Plus categorie "Semi Universeel", met gordels + ISOFIX

- Goedgekeurd op grond van de Europese wetgeving UN/ECE R44/04 voor kinderen met een gewicht van 15 tot 36 kg (van circa 3 tot 12 jaar).
- De bevestiging aan de Isofix-connectoren garandeert een betere stabiliteit en veiligheid in de auto, maar vervangt de functie van de veiligheidsriemen van het voertuig niet om het kind in veiligheid te houden.
- Het autozitje kan correct worden geïnstalleerd als in de handleiding voor gebruik en onderhoud de compatibiliteit met universele borgsystemen wordt aangegeven.
- Dit autozitje is "universeel" geclassificeerd op basis van strengere goedkeuringscriteria ten opzichte van de voorgaande modellen die geen goedkeuringssticker hebben.
- Het autozitje mag alleen worden gebruikt in goedgekeurde voertuigen met driepuntsveiligheidsgordel of met oprolmechanisme, goedgekeurd op grond van de wetgeving UN/ECE R16 of soortgelijke regelgevingen.
- BELANGRIJK: het is niet toegestaan de tweepuntsveiligheidsgordel of buikveiligheidsgordel te gebruiken.

⚠ WAARSCHUWING

- Lees aandachtig de instructies voorafgaand aan gebruik en bewaar ze op de specifieke plek

om ze in de toekomst te kunnen gebruiken. Het ontbreken van de nauwgezette nakoming van de installatie-instructies van het autozitje brengt risico's met zich mee voor uw kind.

• Demontage en installatiewerkzaamheden van Viaggio 2-3 Shuttle Plus moeten door volwassenen worden verricht, waarbij kinderen uit de buurt van het product gehouden moeten worden.

• Tijdens autoritten het kind nooit op schoot nemen en het nooit buiten het autozitje laten plaatsnemen. Bij onverwacht remmen, ook bij lage snelheid, kan het kind heel gemakkelijk naar voren worden gekatapulteerd.

• Zorg dat er geen vingers in de mechanismen gebracht worden.

• Let in de auto in het bijzonder op bagage of andere losse voorwerpen die verwondingen aan het kind in het autozitje kunnen toebrengen in het geval van een ongeluk.

• Gebruik geen andere installatiemethodes dan de aangeduide methodes, gevaar van losraken van autozitje van de zitting.

• Het kind nooit uit het autozitje halen terwijl het voertuig in beweging is.

• Laat uw kind nooit alleen in het autozitje achter in de auto: ook niet terwijl hij/zij slaapt.

• Het kind nooit zonder toezicht in de auto laten, zelfs niet voor korte tijd. De temperatuur in de auto kan plotseling veranderen en gevaarlijk worden voor het kind dat in de auto zit.

• Goed opletten dat het autozitje niet vast blijft zitten aan een bewegend

deel van de zitplaats of een portier.

• De hoogte en aanspanning afstellen van de veiligheidsgordels en controleren of ze op het lichaam van het kind aansluiten zonder te strak aan te halen; controleren of de veiligheidsgordel niet verdraaid is en of het kind de gordel niet zelfstandig kan losmaken.

• Het autozitje niet gebruiken zonder de stoffen bekleding, deze bekleding mag niet worden vervangen door een niet door de fabrikant goedgekeurde bekleding, omdat deze onlosmakelijk deel uitmaakt van het autozitje en de veiligheid.

• Het witte gedeelte van polystyreen onder de zitting, in de rugleuning en in de hoofdsteun niet verwijderen of veranderen, omdat dit onlosmakelijk met de veiligheid verbonden is.

• In geval van twijfel kunt u zich wenden tot de fabrikant of de verkoper van dit autozitje.

• Dit artikel is opeend genummerd dankzij het goedkeuringsetiket onderop de zitting (fig.36).

• De stickers en vastgenaarde etiketten niet verwijderen; dit zou ervoor kunnen zorgen dat het product niet meer voldoet aan de regelgevingen.

• Het autozitje niet gebruiken als het breuken of ontbrekende delen heeft, als het is onderworpen aan zware belastingen in een ongeluk, omdat het dan verborgen structurele schade kan hebben opgelopen die extreem gevaarlijk kan zijn.

• Als het product tweedehands is,

moet u controleren of het een recent vervaardigd model is, of de instructies erbij zitten en of het goed werkt in alle onderdelen. Een verouderd model voldoet mogelijk niet aan de eisen vanwege de natuurlijke veroudering van de materialen en de vernieuwing van de regelgeving. Bij twijfel contact opnemen met het assistentiecentrum van de producent.

- Geen wijzigingen aanbrengen aan het product.

- Voor eventuele reparaties, vervanging van onderdelen en informatie over het product, contact opnemen met de after sales klantenservice. De verschillende informatie staat op de laatste pagina van deze handleiding.

- Wanneer het voertuig wordt gebruikt met een leeg autozitje, kan het zitje, indien het is bevestigd met de isofix-bevestigingen van de auto, in de auto aanwezig blijven. Als de isofix-bevestigingen daarentegen niet worden gebruikt, verwijder het autozitje dan van de zitting: in geval van een ongeluk zou het zitje een gevaar kunnen vormen voor de inzittenden.

- Gebruik geen accessoires die niet zijn goedgekeurd door de fabrikant of door de bevoegde instanties.

- Nooit warme dranken in de frisdrankhouder plaatsen, indien aanwezig.

1 ▲ BELANGRIJK

- **"Viaggio 2-3 Shuttle Plus": autozitje van Groep 2-3, moet worden**

geïnstalleerd in de rijrichting.

- Installeer "Viaggio 2-3 Shuttle Plus" niet op zitplaatsen die tegenovergesteld aan de rijrichting staan opgesteld of dwars op de rijrichting van het voertuig.

- Geadviseerd wordt altijd het gebruik van de zitting op de achterbank niet recht achter de bestuurder.

- In geval van installatie op de voorste zitting wordt aanbevolen het autozitje zo ver mogelijk van het dashboard te plaatsen.

- Viaggio 2-3 Shuttle Plus niet zonder rugleuning gebruiken als het kind minder lang is dan 125 cm.

Onderdelen van het artikel

2• Controleer de inhoud in de verpakking en in geval van klachten contact opnemen met de After Sales klantenservice.

Het autozitje bestaat uit:

hoofdsteen (a), rugleuning (b), zitting met armsteunen (c), riem verstelling schouder, aangebracht onder de bekleding van de zitting (d).

Het autozitje is klaar voor gebruik: er is geen enkele montage nodig

Kenmerken van het product

Viaggio 2-3 Shuttle Plus past zich aan de groei van het kind aan, en kan op verschillende manieren worden afgesteld. De afstellingen zijn onderling onafhankelijk om de maximale gebruiksflexibiliteit te garanderen.

3• De hoofdsteen kan in 5 standen gezet worden. De handgreep (fig_a)

achterop de hoofdsteun omhoog halen en tegelijkertijd de hoofdsteun optillen (fig_b) naar de gewenste hoogte.

⚠ BELANGRIJK: Om de groei van het kind te volgen is het noodzakelijk de hoogte van de hoofdsteun af te stellen afhankelijk van de lengte van het kind.

⚠ BELANGRIJK: Hierna de hoofdsteun bewegen om te verifiëren of deze correct bevestigd is.

4• De breedte van de rugleuning kan in drie posities worden versteld (dicht, midden, open). Duw op de knop op de zijkant van de draaiknop (1) en draai de draaiknop (2) rechtsom om de delen van de rugleuning te openen. Dit moet u doen naarmate uw kind groeit. Om de delen van de rugleuning te sluiten, duwt u op de knop op de zijkant en draait u de draaiknop linksom.

5• De rugleuning is in hoogte verstelbaar in 3 standen: op de achterkant van de rugleuning de handgreep omhoog duwen (1) en tegelijkertijd de hele rugleuning omhoog trekken (2) tot in de gewenste positie. Om de rugleuning te verlagen, dezelfde handgreep (1) aantrekken en tegelijkertijd de rugleuning omlaag duwen (2). Deze afstelling is nodig om de groei van het kind te begeleiden.

Het autozitje in de auto bevestigen voor wie een voertuig met Isofix-bevestigingen bezit

Dit type bevestiging kan worden gebruikt als uw voertuig Isofix-haken heeft. Als

uw voertuig deze niet heeft, gaat u dan naar het volgende hoofdstuk. Voor meer informatie over de aanwezigheid en de positie van de haken, raadpleeg de gebruikshandleiding van het voertuig.

Het bevestigen aan de connectoren garandeert een grotere stabiliteit en veiligheid in de auto, maar vervangt de functie van de veiligheidsriemen van het voertuig niet om het kind in veiligheid te houden.

6• Om de connectoren in de zitting te verlengen, de handgreep op de voorkant van het zitje gebruiken, door uw hand in de geel omrande opening te steken (fig_a) en de handgreep in de lengte naar u toe te trekken (fig_b). De connectoren komen dan automatisch naar buiten (fig_c). De operatie herhalen om zich ervan te verzekeren dat de connectoren tegelijkertijd naar buiten zijn gekomen en tot de maximale extensie.

7• Haak de connectoren van het autozitje aan de Isofixhaken van de auto, tot aan de "klik".

8•⚠ BELANGRIJK: De correcte bevestiging tussen aansluiting Isofix voertuig en de connectoren van het autozitje wordt gecontroleerd door de aanwezigheid van het groene controlelampje boven de connectoren (fig_a). De aanwezigheid van het rode controlelampje geeft een NIET correcte bevestiging aan (fig_b).

9• Het autozitje kan schuin worden gezet, zoals in de afbeelding is te zien.

Om het zitjes schuin te stellen, verlengt u de Isofix-verbindingen door het zitje naar u toe te trekken

10- Om de Viaggio 2-3 Shuttle Plus van de voertuigzitting los te maken, aan de handgreep (1) trekken tot aan de complete blootstelling van de connectoren. Door dit te doen, zijn de gele loshaakknoppen aan de zijkant van de basis zichtbaar. Trek vervolgens aan de twee knoppen (2) totdat u een openingsklik van de connectoren hoort. Nu is het mogelijk het autozitje te verwijderen.

11- Om de connectoren weer in de zitting terug te plaatsen, opnieuw aan de hendel trekken (1) en tegelijkertijd een van de twee connectoren (2) duwen tot de minimale blootstelling ervan.

Het autozitje in de auto bevestigen voor wie geen voertuig bezit met Isofix-bevestigingen

12- Plaats het autozitje Viaggio 2-3 Shuttle Plus op de zitting in de rijrichting van het voertuig, laat de connectoren in de Surefix Base (fig_a) en plaats het kind zoals in de afbeelding (fig_b) waarbij u erop let dat het autozitje zich niet verplaatst tijdens deze handelingen.

Het kind vastzetten in het autozitje Viaggio 2-3 Shuttle Plus

13- De veiligheids gordel van de auto aanbrengen en vastmaken tot aan de klik. De twee vertakkingen van de autogordel plaatsen zoals op de afbeelding; zowel de vertakking om

de heupen als het schouderdeel van de gordel moeten onder de armsteun doorlopen.

14- Om het aanhaken in de auto te voltooien de gordel door de schouderdoorgangen op de hoofdsteun laten passeren: de gordel door de doorgang en de hoofdsteun halen (1) totdat deze soepel beweegt door het oog van de doorgang (2).

⚠ BELANGRIJK: als de gordel niet aangespannen blijft, span hem dan aan boven de doorgang (3) Let op dat hij altijd aangespannen en nooit verdraaid is.

15- Om de gordel te verwijderen, deze uit het oog van de doorgang halen (1) en laten glijden tussen doorgang en hoofdsteun (2) totdat hij er volledig doorheen is gekomen.

16- ⚠ BELANGRIJK: de juiste positie van de gordels is die waarin de schouders van het kind net iets onder het punt van passage van de gordels ervan zijn geplaatst, zoals op de afbeelding.

Gebruik zonder rugleuning

⚠ LET OP: Viaggio 2-3 Shuttle Plus niet zonder rugleuning gebruiken als het kind minder lang is dan 125 cm.

DE RUGLEUNING VERWIJDEREN

17- Aan de transporthandgreep trekken (1) om de toegang tot de twee knoppen op de voorkant vrij te maken.

Op de twee knoppen (2) drukken en

tegelijkertijd de rugleuning omhoog trekken en verwijderen (3).

18• de twee haken van de zitting aanbrengen op hun plaats bij het achterste gedeelte van de zitting.

Het autozitje in de auto bevestigen

voor wie een voertuig met Isofix-bevestigingen bezit

De afbeeldingen en tekst van 6 tot 11 raadplegen.

Het autozitje in de auto bevestigen voor wie

geen voertuig met Isofix-bevestigingen bezit

Afbeelding 12 met bijbehorende tekst raadplegen.

Het kind vastzetten in de Viaggio 2-3 Shuttle Plus zonder rugleuning

19• Het kind in het zitje plaatsen zoals in de afbeelding en erop letten dat het zitje zich niet verplaatst tijdens deze handeling.

20• De veiligheidsgordel van de auto aanbrengen en vastmaken tot aan de klik. De twee vertakkingen van de autogordel plaatsen zoals op de afbeelding; zowel de vertakking om de heupen als het schouderdeel van de gordel moeten onder de armsteun doorlopen.

21• Om de bevestiging in de auto te

voltooiën is het mogelijk de verstelbare schouderdoorgang te gebruiken. Om de doorgang uit zijn zetel te halen, die onder de stof van de zitting geplaatst is, de volgorde zoals op de afbeelding volgen.

22• De band uit de doorgang onder de zetel weghalen.

23• De band van de schouderdoorgang verlengen door op de knop achter de zitting te drukken (1) en tegelijkertijd deze naar boven te trekken (2).

24• De veiligheidsgordel in de schouderdoorgang plaatsen (zoals in het kader) en dan de schouderdoorgang (1) verlagen door aan het riempje te trekken (2).

25• De juiste hoogte van de schouderdoorgang is precies boven het schouderniveau.

De stoffen bekleding verwijderen

De stoffen delen van Viaggio 2-3 Shuttle Plus kunnen worden verwijderd om te worden gewassen.

26• Volg de wasinstructies op de bekleding van het zitje.

DE BEKLEDING VAN DE ZITTING VERWIJDEREN:

27• De twee oogjes van de bijbehorende knopen op de zijkant van de zitting van het autozitje losmaken en de zitting verwijderen.

28• De twee elastieken op de zijkant van de basis van de rugleuning losmaken.

29• De twee knopen losmaken en de onderrugbescherming verwijderen.

DE BEKLEDING VAN DE RUGLEUNING HALEN:

30• De vier ogen van de bijbehorende plastic knopen halen die aan de zijkant van de rugleuning geplaatst zijn. Om deze werkzaamheden te vergemakkelijken, de zij-elementen verbreden.

31• De twee bovenste elastieken en de twee onderste losmaken van die aan de zijkant.

32• De twee flapjes uit de bijbehorende zetels losmaken aan de bovenkant van de rugleuning. De hoofdsteun optillen om deze handeling te vergemakkelijken. Nu is het mogelijk de bekleding van de rugleuning van het autozitje.

DE BEKLEDING VAN DE HOOFDSTEUN VERWIJDEREN:

33• Om de achterste plastic afdekking van de hoofdsteun te verwijderen, de twee zijhaken losmaken.

34• De onderste zetels (1) en de bovenste zetel (2) losmaken zoals op de afbeelding.

35• Om de bekleding van de hoofdsteun te verwijderen, de hoofdsteun lichtelijk optillen, de twee elastiekjes aan een zijkant wegnemen (fig_a) en vervolgens de twee van de andere kant (fig_b). Verwijder de bekleding.

De bekleding van het autozitje weer aanbrengen

Te werk gaan in omgekeerde volgorde als de aanduidingen in afbeeldingen 26 tot 35.

Serienummers

36• Viaggio 2-3 Shuttle Plus bevat onder de zitting alle informatie over: productnaam, productiedatum en serienummer ervan; bovendien bevindt zich hier het oranje etiket van goedkeuring.

Frisdrankhouder

37• Het autozitje heeft een frisdrankhouder. De frisdrankhouder op een van de doppen plaatsen, die op beide zijden van de zitting aanwezig zijn, en vasthaken.

Reiniging van het product

- Uw product heeft een minimum aan onderhoud nodig. De reinigings- en onderhoudswerkzaamheden mogen alleen door volwassenen worden uitgevoerd.
- Wij adviseren alle bewegende delen schoon te houden.
- Periodiek de plastic delen reinigen met een vochtige doek, geen oplosmiddelen of gelijksoortige producten gebruiken.
- De stoffen delen borstelen om stof te verwijderen of wassen volgens de instructies van het specifieke hoofdstuk.
- De onderdelen van polystyrol niet reinigen met oplosmiddelen of soortgelijke producten.
- Het product beschermen tegen weersinvloeden als water, regen of sneeuw; de langdurige en voortdurende blootstelling aan de zon zou kleurverschillen van veel materialen tot gevolg kunnen hebben.

- Het product bewaren op een droge plaats.

Het goedkeuringsetiket lezen

• In deze paragraaf leggen we uit hoe het goedkeuringsetiket te lezen (oranje etiket).

• Bevestigingssysteem met driepuntsveiligheidsgordel, statisch of met oprolmechanisme

• het opschrift UNIVERSAL duidt op de compatibiliteit van het autozitje met voertuigen met dit type gordel.

• Het gewicht van het kind dat het product gebruikt, staat aangegeven op het etiket.

• De letter E in een cirkel: geeft het Europese goedkeuringsmerk aan en het nummer bepaalt het land dat de goedkeuring heeft uitgegeven (1: Duitsland, 2: Frankrijk, 3: Italië, 4: Nederland, 11: Groot-Brittannië, 24: Ierland).

• Goedkeuringsnummer: als deze begint met 04 betekent dat, dat dit het vierde amendement (op dit moment vigerend) is van het reglement R44.

• Regelgeving van referentie: UN/ECE R44/04.

• Oplopend productieaantal: maakt elk autozitje uniek, vanaf de uitgifte van de goedkeuring is elk autozitje voorzien van een eigen nummer.

Peg-Pérego S.p.A.

Peg-Pérego SpA maakt gebruik van een kwaliteitsmanagementsysteem dat is gecertificeerd door TÜV Italia Srl, in overeenstemming met de

norm ISO 9001.

Peg Pérego kan op elk ogenblik de in deze documenten beschreven modellen wijzigen om technische of commerciële redenen.

Technische service Peg-Pérego

Indien delen van het model per ongeluk kwijt raken of beschadigd raken, dient u alleen originele reserveonderdelen van Peg Pérego te gebruiken. Voor eventuele reparaties aan, vervanging van of informatie over de producten, verkoop van originele reserveonderdelen en accessoires, kunt u contact opnemen met de Assistentiedienst van Peg Pérego. Vermeld hierbij, indien mogelijk, het serienummer van het product.

tel. 0039/039/60.88.213

e-mail assistenza@pegpergo.it

site internet www.pegpergo.com

Alle intellectuele eigendomsrechten op de inhoud van deze gebruiksaanwijzing zijn eigendom van PEG-PEREGO S.p.A. en worden beschermd volgens de van toepassing zijnde wetten.

DK Dansk

Tak for dit valg af et produkt fra Peg-Pérego.

Autostol, Viaggio 2-3 Shuttle Plus "Universal"-kategori med stropper

- Overholder EU direktiv UN/ECE R44/04, for børn fra 15 til 36 kg (cirka 3 til 12 år).

- Egnede til de fleste autosæder men ikke alle.

- Autostolen kan monteres korrekt, hvis bilens brugs- og vedligeholdelsesanvisninger erklærer, at den er kompatibel med "Universal" fastspændingssystemerne.

- Denne autostol klassificeres som "Universel", hvis den opfylder de standarder, der er mere krævende end dem for tidligere modeller, der ikke havde et godkendelsesskilt.

- Autostolen kan kun anvendes i godkendte biler, der er monteret med en trepunkts fast eller rullesele, der er godkendt i henhold til standard UN/ECE R16 eller tilsvarende regulativer.

- VIGTIGT: Anvendelsen af en 2-punktssele eller en hoftesele er forbudt.

Autostol, Viaggio 2-3 Shuttle Plus "Universal"-kategori med stropper+ISOFIX

- Overholder EU direktiv UN/ECE R44/04, for børn fra 15 til 36 kg (cirka 3 til 12 år).

- Surefix beslagene garanterer større sikkerhed og stabilitet i bilen men kan ikke erstatte bilens sikkerhedssele og deres funktionen.

- Autostolen kan monteres korrekt, hvis betjenings- og vedligeholdelsesvejledningen til bilen angiver, at bilen er kompatibel med "Universelle" monteringsystemer.

- Denne autostol klassificeres som "Universel" og opfylder de standarder, der er mere krævende end dem for tidligere modeller, der ikke havde et typegodkendelsesskilt.

- Autobarne stolen kan kun bruges i godkendte biler, der er monteret med trepunktssele med tre faste monteringspunkter eller med rullesele, der er godkendt i henhold til standard UN/ECE R16 eller tilsvarende regulativer.

- VIGTIGT: Anvendelsen af en 2-punktssele eller en hoftesele er forbudt.

⚠ ADVARSEL

- **Læs vejledningen omhyggeligt før brug, og opbevar den et sikkert sted til fremtidig brug. Hvis ikke autostolens monteringsvejledning følges nøje, bringer det barnet i fare.**

- Viaggio 2-3 Shuttle Plus skal samles og monteres af voksne, og produktet skal holdes utilgængeligt for børn.

- Hold aldrig barnet i armene og lad det aldrig være andre steder end i autostolen under kørslen. I tilfælde af pludselige opbremsninger, selv ved lav

hastighed, kan barnet blive revet fremad.

- Undgå at sætte fingrene ind i mekanismerne.
- Vær særligt opmærksom på bagage eller andre genstande, der kan skade barnet i bilen i tilfælde af en ulykke.
- Brug ikke andre installationsmetoder end de anbefalede, da de kan få autostolen til at gå løs.
- Tag aldrig barnet ud af autostolen, mens bilen kører.
- Efterlad aldrig barnet i autostolen uden opsyn: Hold øje med det, selv når det sover.
- Efterlad aldrig barnet alene uden overvågning i en bile, ikke engang kortvarigt. Temperaturen inde i bilen kan skifte hurtigt og blive farlig for barnet i bilen.
- Kontroller, at autostolen ikke blokeres af en bevægelige del af bilsædet eller en dør.
- Tilpas selernes højde og tilstramning, og kontroller, at de sidder ind til barnets krop uden at stramme for hårdt. Kontroller, at sikkerhedssele ikke er snoet, og at barnet ikke kan løsne den.
- Brug ikke autostolen uden foringen. Dette foer kan ikke udskiftes med noget andet foer, der ikke er specifikt godkendt af producenten, da det er en integreret del af stolen og er afgørende vigtigt for sikkerheden.
- Undlad at fjerne eller udskifte den hvide del af polystyren under sædet i ryglænet og i nakkestøtten, da den er afgørende vigtig for sikkerheden.
- I tilfælde af tvivl rådspørges

producenten eller forhandleren af denne autostol.

- Denne vare er nummereret fortløbende efter dens certifikatmærke, der er placeret på bunden af sædet (fig. 36).
- Undlad at fjerne de påklæbede og påsyede skilte og mærker. Fjernelse af disse skilte og mærker kan medføre, at produktet ikke overholder loven.
- Undlad brug af autostolen, hvis den er itu, eller der mangler dele, hvis den er brugt, eller hvis den har været udsat for hårde stød og slag som følge af uheld, da den kan have fået skjulte men farlige konstruktionsskader.
- Hvis der anvendes et brugt produkt, skal det sikres, at det er en forholdsvis ny model, at den leveres med brugsanvisning, og at alle dele fungerer. Et forældet produkt overholder måske ikke sikkerhedsstandarderne på grund af en naturlig ældning af materialerne og opdaterede lovgivninger. Hvis du er i tvivl om noget, skal du kontakte producentens kundeservicecenter.
- Undlad at ændre på produktet.
- Kontakt eftersalgsservice om reparation eller udskiftning af komponenter og oplysninger om produktet. Kontaktoplysningerne findes på sidste side i denne vejledning.
- Når autostolen ikke er i brug, kan den blive i bilen, forudsat at den er fastgjort med bilens Isofix beslag. Ellers skal den fjernes fra bilen. I tilfælde af en ulykke kunne den være farlig for andre passagerer.

Brug ikke tilbehør, der ikke er godkendt af producenten eller de behørig myndigheder.

• Sæt aldrig varme drikke i kopholderen, hvis den er monteret.

1 VIGTIGT

• "Viaggio 2-3 Shuttle Plus": Denne autostol, Gruppe 2-3, skal monteres, så den vender i kørselsretningen.

• Undlad at montere "Viaggio 2-3 Shuttle Plus" på sæder, der ikke vender i kørselsretningen eller på tværs af kørselsretningen.

• Det er altid tilrådeligt at have autostolen på bagsædets passagerside.

• Hvis autostolen er monteret på forsædet, tilrådes det at placere den længst muligt fra instrumentbrættet.

• Brug ikke Viaggio 2-3 Shuttle Plus uden ryglænet, hvis dit barnet er mindre end 125 cm højt.

Produktets komponenter

2• Kontroller pakkens indhold, og kontakt eftersalgsafdelingen hos Kundepleje, hvis der er ting, der mangler.

Autostolen omfatter:

Nakkestøtte (a), ryglæn (b) og sæde med armlæn (c), samt justerbar skulderrem, der er placeret under sædepolstringen (b).

Autostolen er klar til brug: Der kræves intet monteringsarbejde.

Produktets funktioner og egenskaber

Viaggio 2-3 Shuttle Plus kan tilpasses, efterhånden som dit barn vokser. Hver tilpasningsfunktion er uafhængig af de andre for at sikre størst mulig fleksibilitet.

3• Benstøtten kan indstilles i 5 positioner. Løft håndtaget (fig_a) bag på nakkestøtten, og hæv samtidigt nakkestøtten (fig_b), så den placeres i den ønskede højde.

 **VIGTIGT:** I takt med at barnet vokser, er det nødvendigt at tilpasse højden på nakkestøtten efter barnets højde.

 **VIGTIGT:** Når tilpasningen er færdig, skal du prøve at bevæge nakkestøtten for at sikre, at den er korrekt sat på plads.

4• Ryglænets bredde kan justeres i tre stillinger (lukket, midt, åbnet).

Tryk knappen på siden af knappen (1) og drej knappen (2) med uret for at åbne sidestøtterne. Dette er nødvendigt i takt med at barnet vokser. Luk sidestøtterne ved at trykke på sideknappen og dreje knappen mod uret åkrævet i takt med at barnet vokser.

5• Højden på ryglænet kan justeres: i 3 positioner. Tryk opad på håndtaget bag på ryglænet (1), og hæv samtidigt hele ryglænet (2) til den ønskede position. Ryglænet kan sænkes ved at trække nedad i håndtaget (1) og samtidigt trykke ryglænet nedad (2). Denne justering er påkrævet i takt med at barnet vokser.

Sådan monteres autostolen i bilen hvis du har en bil med Isofix-fastgørelsesbeslagene

Denne type montering kan anvendes, hvis bilen er monteret med Isofix-kroge. Ellers gå til næste afsnit. Yderligere oplysninger om, hvorvidt disse kroge findes i bilen og hvor, findes i bilens instruktionsbog.

Fastgørelsesbeslagene på stolen sikrer større stabilitet og sikkerhed i bilen men kan ikke erstatte fastholdelsesfunktionen ved bilens sikkerhedsseleler.

6• Spænderne inde i sædet forlænges ved at dreje håndtaget på sædets forkant og placere hånden i hullet, der vises med gult (fig_a) og trække det mod dig i længderetningen (fig_b). Spænderne skubbes automatisk ud (fig_c). Gentag dette for at sikre, at spænderne er skubbet ud samtidigt og helt forlænget.

7• Fastgør autostolens spænder til Isofix krogene på selve bilen, og vær sikker på, at de "klikker" på plads.

8• ⚠ VIGTIGT: Bilens Isofix-kroge og fastgørelserne i bilsædet er korrekt sat sammen, når der vises et grønt signal over konnektorerne (fig_a). Et rødt signal viser, at fastgørelserne IKKE er sat rigtigt sammen (fig_b).

9• Autostolen kan lænes tilbage som vist på illustrationen.

Forlæng Isofix-forbindelserne ved at trække autostolen mod dig for at læne sædet tilbage.

10• Frigør Viaggio 2-3 Shuttle Plus fra sædet ved at trække i håndtaget (1),

spænderne er helt fritlagt. Derved kommer de gule udløserknapper frem på siderne af bunden. Træk i de to knapper (2), til der høres et klik, når spænderne åbnes. Sædet kan nu tages ud.

11• Spænderne kan flyttes i sædet ved at trække i håndtaget (1), mens de to spænder (2) trykkes ind, til de næsten ikke kan ses.

Sådan monteres autostolen i bilen,

Til biler, som IKKE er udstyret med Isofix-beslag

12• Placer Viaggio 2-3 Shuttle Plus autostolen på bilsædet i køreretningen, lad fastgørelserne blive inde i Surefix foden (fig_a), og sæt barnet i stolen som vist på illustrationen (fig_b), mens du sikrer, at autostolen ikke bevæger sig imens.

Sådan fastgør du dit barn med Viaggio 2-3 Shuttle Plus

13• Spænd sikkerhedssele og sørg for, at den klikker på plads. Anbring sikkerhedsseleens to dele som vist på tegningen. Både mave- og skulderrem skal gå under armlænet.

14• Færdiggør sikringen af barnet ved at trække selet gennem styret på nakkestøtten: Træk selet mellem styret og nakkestøtten (1), til det glider ind i hullet på styret (2).

⚠ VIGTIGT: Hvis selet er løs, skal den strammes oppe over øjet (3). Sørg for, at selet altid er stramt og ikke snoet.

15- Selen aftages ved at tage det ud af hullet på styret (1) og derefter mellem styret og nakkestøtten (2), til den er taget helt ud.

16- ⚠ VIGTIGT: Sikkerhedsselen er korrekt placeret, hvis barnets skuldre er lidt under øjet til sikkerhedsselen som vist på illustrationen.

Anvendelse uden ryglæn

⚠ ADVARSEL: • Brug ikke Viaggio 2-3 Shuttle Plus uden ryglænet, hvis dit barn er mindre end 125 cm højt.

SÅDAN AFTAGES RYGLÆNET

17- Træk i bærehåndtaget (1) for at give adgang til de to knapper på bagsiden. Tryk på de to knapper (2) samtidigt med at ryglænet trækkes opad (3).

18- Sæt de to kroge på sædet i deres huse op mod sædets bageste del.

Sådan monteres autostolen i bilen, hvis du har en bil med Isofix-monteringsbeslagene

Se billederne og teksten fra punkt 6 til og med punkt 11.

Sådan fastgøres autostolen i biler, der IKKE er monteret med Isofix-beslag

Se figur 12 og den tilhørende vejledning.

Sådan fastgøres barnet i Viaggio 2/-3 Shuttle Plus

autostolen uden ryglæn

19- Spænd barnet fast som på tegningen og sørg for, at sædet ikke flytter sig imens.

20- Spænd sikkerhedsselen og sørg for, at den klikker på plads. Anbring sikkerhedsselens to dele som vist på tegningen. Både mave- og skulderrem skal gå under armlænet.

21- Til fastgørelse i bilen kan det justerbare skulderøje bruges. Øjet kan fjernes fra sin placering under stofsædet ved at følge nedenstående vejledning.

22- Tag remmen ud af øjet under bilsædet.

23- Forlæng remmen til skulderøjet ved at trykke på knappen bag autostolen (1) og trække den opad (2).

24- Sæt sikkerhedsselen ind i skulderøjet (som i boksen), og sænk skulderøjet (1) ved at trække i selen (2).

25- Den korrekte højde på skulderøjet er lige over skulderhøjde.

Sådan aftages stoffoeret

Stofdelene på Viaggio 2-3 Shuttle Plus kan fjernes til rengøring.

26- Følg vaskeanvisningerne på sædets foer.

SÅDAN AFTAGES betrækket fra sædet:

27- Knap de 4 knapper op på siden af sædet og træk sædet ud.

28- Sæt de to elastikker på siden til krogene på bunden af ryglænet.

29- Knap de to knapper op og træk det nederste rygskjold ud.

AFTAGNING AF FOERET FRA RYGLÆNET:

30• Tag de to øjer af plastiknapperne på siderne af ryglænet. Dette gøres nemmere ved at gøre afstanden mellem sidestøtterne bredere.

31• Frigør de to øverste elastikbånd og de to nederste på hver side.

32• Udtag de to flapper fra deres slidser på ryglænets øverste del. Dette gøres nemmere ved at hæve nakkestøtten. Du kan nu tage foeret af autostolens ryglæn.

AFTAGNING AF FOERET FRA NAKKESTØTTEN:

33• Fjern plastikafdækningen på hver side af nakkestøtten ved at løsne de to sidekroge.

34• Løsn den øverste (1) og den nederste (2) som vist

35• Aftag foret på nakkestøtten ved at hæve nakkestøtten en smule og løsne de to elastikker på den ene side (fig_a) og derefter på den anden (fig_b). Aftag foret.

Sådan sættes betrækket autostolen

Udfør arbejdsgangene, der vises i figur 26 til og med 35 i modsat rækkefølge.

Serienumre

36• På undersiden viser Viaggio 2-3 Shuttle Plus oplysninger om produktnavn, produktionsdato og serienummer sammen med det orange certifikatmærke.

Kopholder

37• Autostolen har en kopholder. Sæt kopholderen på en af de brede montageknapper, der findes på hver side af stolen, og klik den på plads.

Rengøring af produktet

- Dette produkt kræver minimal vedligeholdelse.
- Rengøring og vedligeholdelse må kun udføres af voksne.
- Det tilrådes at holde alle bevægelige dele rene.
- Rengør jævnligt plastikdelene med en fugtig klud. Undlad brug af opløsningsmidler og tilsvarende stoffer.
- Børst stofdelene for at fjerne støv eller rengør som angivet i vejledningens afsnit herom.
- Undlad at rengøre polystyrendelene med opløsningsmidler eller tilsvarende produkter.
- Beskyt produktet mod vejrlig som fugt, regn eller sne. Længere tids udsættelse for sollys kan give misfarvninger på mange materialer.
- Opbevar produktet tørt.

Sådan læses typegodkendesskiltet

- I dette afsnit forklares, hvordan typegodkendesskiltet (orange skilt) skal læses.
- **Monteringssystemet med en trepunkts fast eller rullesele**
- UNIVERSAL mærkningen viser, at autostolen er egnet til biler med denne type sikkerhedssele.

- Etiketten viser autostolens vægtklasse.
- Bogstavet E i en cirkel viser, at det er det europæiske typegodkendelsesskilt, og tallet viser det land, der udstedte typegodkendelsen (1: Tyskland, 2: Frankrig, 3: Italien, 4: Holland, 11: Storbritannien, 24: Irland).
- Typegodkendelsesnummer: Hvis det starter med 04, viser dette den fjerde ændring (den, der i øjeblikket er i kraft) til Regulativ R44.
- Reference standard: UN/ECE R44/04.
- Produktionsserienummer: Ved udstedelsen af typegodkendelsen identificeres den enkelte autostol med sit eget unikke nummer.

Peg-Pérego S.p.A.

Peg-Pérego SpA tager et kvalitetsstyringssystem i brug, der er certificeret af TÜV Italia Srl i henhold til ISO 9001 standarden.

Peg-Pérego forbeholder sig retten til på ethvert tidspunkt at foretage ændringer af de heri beskrevne modeller af tekniske eller forretningsmæssige grunde.

Serviceafdelingen Peg-Pérego

Skulle det ske, at dele af modellen mistes eller beskadiges, må der kun anvendes originale Peg-Pérego reservedele. For eventuelle reparationer, udskiftninger, produktoplysninger, salg af originale reservedele og tilbehør bedes du kontakte Serviceafdelingen hos Peg Pérego med oplysning om produktets serienummer, hvis et sådant findes.

Tlf.: 0039/039/60.88.213

e-mail assistenza@pegperego.it

Internetside www.pegperego.com

Alle ophavsrettigheder til denne manuals indhold tilhører PEG-PEREGO S.p.A og er beskyttet af gældende lovgivning.

FI_Suomi

Kiitos Peg-Pérego -tuotteen valinnasta.

Turvaistuin, Viaggio 2-3 Shuttle Plus "Kaikkiin autoihin sopiva"-luokka, hihnallinen

- On EU-säännöksen UN/ECE R44/04 mukainen, lapsille 15 - 36 kg, (noin 3 - 12 vuotta).
- Soveltuu useimpiin autonistuimiin, mutta ei kaikkiin.
- Turvaistuin voidaan asentaa oikein, jos ajoneuvosi käyttö- ja huoltokäsikirjassa sanotaan, että se on yhteensopiva "kaikkiin autoihin sopivien" turvajärjestelmien kanssa.
- Tämä turvaistuin on luokiteltu "kaikkiin autoihin sopivaksi", jos se on sellaisten standardien mukainen, jotka ovat vaativampia kuin standardit edellisiin malleihin, jotka eivät ole ilmoittaneet hyväksyntämerkin tyyppiä.
- Turvaistuinta voidaan käyttää vain hyväksytyissä autoissa, joissa on staattinen 3-pisteturvavyö tai kelain. Hyväksyty standardin UN/ECE R16 tai vastaavien säännösten mukaisesti.
- TÄRKEÄÄ: 2-pisteturvavyön tai lantiovyn käyttö on kielletty.

Turvaistuin, Viaggio 2-3 Shuttle Plus "automallikohtainen"-luokka, hihnallinen + ISOFIX-järjestelmä

On EU-säännöksen UN/ECE R44/04

mukainen, lapsille 15 - 36 kg, (noin 3 - 12 vuotta).

- Surefix-sovitimet takaavat paremman turvallisuuden ja vakauden autossa, mutta ne eivät korvaa auton turvavöitä.
- Auton istuin voidaan asentaa oikein, jos ajoneuvon käyttöohjeessa kerrotaan, että se on yhteensopiva "Universaali"-sovitinjärjestelmien kanssa.
- Tällä turvaistuimella on luokitus "universaali" ja se täyttää tiukennetut yhdenmukaisuuskriteerit kuin aiemmat mallit, joissa ei ollut hyväksyntämerkintää.
- Turvaistuinta voidaan käyttää vain hyväksytyissä autoissa, joissa on staattinen 3-pisteturvavyö tai kelain. Hyväksyty standardin UN/ECE R16 tai vastaavien säännösten mukaisesti.
- TÄRKEÄÄ: 2-pisteturvavyön tai lantiovyn käyttö on kielletty.

⚠ VAROITUS

- **Lue ohjeet huolellisesti ennen käyttöä, ja pidä ne tallessa myöhempää käyttöä varten. Mikäli et noudata auton turvaistuimen asennusohjeita huolellisesti, lapsesi joutuu vaaraan.**
- Aikuisten on koottava ja asennettava Viaggio 2-3 Shuttle Plus pitäen lapset pois tuotteen ulottuvilta.
- Kun matkustat ajoneuvossa, älä koskaan pidä lasta sylissäsi äläkä anna hänen istua turvaistuimen ulkopuolella. Äkkijarruttaessa myös hitaissa nopeuksissa, lapsi saattaa sinkoutua helposti eteenpäin.

- Älä työnnä sormia mekanismeihin.
- Kiinnitä erityistä huomiota matkatavaroihin ja muihin esineisiin, jotka voivat vahingoittaa turvaistuimessa istuvaa lasta onnettomuustilanteessa.
- Älä käytä muita kuin suositeltuja asennustapoja, koska ne voivat aiheuttaa istuimen irtoamisen.
- Älä koskaan ota lasta pois istuimesta ajoneuvon ollessa liikkeellä.
- Älä koskaan jätä lasta yksin turvaistuimeen: pidä häntä silmällä silloinkin kun hän nukkuu.
- Älä koskaan jätä lasta yksin ja valvomatta autoon edes lyhyeksi ajaksi. Lämpötila auton sisällä voi muuttua nopeasti ja tulla vaaralliseksi lapselle auton sisällä.
- Tarkista, ettei istuimen tai oven liikkuva osa salpaa istuinta.
- Säädä voiden korkeus ja kireys ja tarkista, että ne mukailevat lapsen kehoa olematta liian tiukkoja. Tarkista, että turvavyö ei ole kiertynyt ja ettei lapsi voi avata sitä.
- Älä käytä turvaistuinta ilman verhoilua. Tätä verhoilua ei voida korvata toisella verhoilulla, jota valmistaja ei ole nimenomaan hyväksynyt, koska se on kiinteä osa istuinta ja turvallisuussyistä välttämätön.
- Älä irrota äläkä poista valkoista polystyreeniä istuimen ja niskatuen alta. Se on turvallisuudelle tärkeää.
- Jos olet epävarma, ota yhteyttä tämän turvaistuimen valmistajaan tai jälleenmyyjään.
- Tämä artikkeli on numeroitu progressiivisesti sertifiointimerkinnässään,

joka löytyy istuimen pohjasta (kuva 36).

- Älä poista liimattuja ja ommeltuja merkkejä. Näiden merkkien poistaminen voi johtaa siihen, ettei tuote ole lainmukainen.
- Älä käytä lasten turvaistuinta jos se on rikki tai osia puuttuu, jos altistunut voimakkaalle iskuille onnettomuuden seurauksena, koska se voi olla rakenteellisesti vioittunut ja muodostaa vaaratekijän joka ei ole näkyvä mutta äärimmäisen vaarallinen.
- Jos käytät kierrätettyä tuotetta varmista, että sen malli on uusi, sen mukana toimitetaan ohjeet ja että se on täysin toimiva kaikin osin. Vanhentunut tuote voi olla turvallisuusstandardien vastainen materiaalien luontaisen vanhenemisen ja säädösten päivityksen seurauksena. Jos sinulla on kysymyksiä, ota yhteyttä valmistajan asiakaspalvelukeskukseen.
- Älä muuta tuotetta.
- Ota yhteys huoltopalveluun tuotteen korjaamiseksi, osien vaihtamiseksi ja tuotetietojen saamiseksi. Yhteystiedot on ilmoitettu tämän käyttöohjeen viimeisellä sivulla.
- Kun turvaistuinta ei käytetä, se voidaan jättää ajoneuvon mikäli se on kiinnitetty ajoneuvon Isofix-kiinnikkeisiin. Muussa tapauksessa poista se ajoneuvosta, koska se saattaa olla vaarallinen muille matkustajille onnettomuustilanteessa.
- Älä käytä lisävarusteita, joita valmistaja tai asianomaiset viranomaiset eivät ole hyväksyneet.
- Älä koskaan laita kuumia juomia mukitelineeseen, jos istuimessa on sellainen.

1 TÄRKEÄÄ

- "Viaggio 2-3 Shuttle Plus": tämä turvaistuin, ryhmä 2-3, on asennettava ajosuuntaan.
- Älä asenna "Viaggio 2-3 Shuttle Plus:iä" istuimiin, jotka eivät ole ajosuuntaan tai ovat poikittain ajosuuntaan.
- On aina suositeltavaa asentaa turvaistuin ajoneuvon takaistuimelle ja matkustajan puolelle.
- Jos turvaistuin on asennettu etuistuimelle, on suositeltavaa asettaa se mahdollisimman kauas kojelaudasta.
- Älä käytä Viaggio 2-3 Shuttle Plus -istuinta ilman selkänöjää, jos lapsesi on alle 125 cm pitkä.

Tuotteen osat

- 2• Tarkista pakkauksen sisältö, ja ota yhteysi asiakaspalveluun jos joitakin osia puuttuu, Turvaistuimen sisältö:
niskatuki (a) selkänöja (b) ja istuin ja käsinojat (c) ja säädettävä olkavyö, joka sijaitsee istuimen paketin alla (d).
Turvaistuin on käyttövalmis. Kokoonpanoa ei tarvita.

Tuotteen ominaisuudet

Viaggio 2-3 Shuttle Plus kasvaa lapsesi mukana. Jokainen säätö on riippumaton joustavan käytön takaamiseksi.

- 3• Niskatuki voidaan säätää 5 asentoon. Nosta kahvaa (kuva_a) niskatuen takana, ja kohota samalla niskatukea (kuva_b) halutulle korkeudelle.

 **TÄRKEÄÄ:** lapsen kasvaessa

on tarpeellista säätää niskatuen korkeutta lapsen koon mukaan.

 **TÄRKEÄÄ:** toiminnon suorittamisen jälkeen yritä siirtää niskatukea varmistaaksesi, että se on asetettu paikalleen oikein.

4• Selkänöjan leveys voidaan säätää kolmeen asentoon (kiinni, keskiasento, auki). Paina nupin (1) pohjassa olevaa painiketta ja käännä nuppia (2) myötäpäivään avataksesi siivekkeitä. Tämä toiminto on oleellinen, kun lapsesi kasvaa. Paina sivupainiketta sulkeaksesi siivekkeitä ja käännä nuppia vastapäivään.

5• Selkänöjan korkeutta voidaan säätää 3 asentoon: työnnä kahvaa selkänöjan takana ylöspäin (1) ja nosta samaan aikaan koko selkänöjaa (2) haluttuun asentoon. Laskeaksesi selkänöjaa vedä kahvaa (1) ja työnnä samaan aikaan selkänöjaa alaspäin (2). Tämä toiminto on tarpeellinen lapsen kasvaessa.

Kuinka kiinnitän turvaistuimen ajoneuvoon jos omistan auton, jossa on Isofix-kiinnikkeet

VTämän tyyppistä kiinnitystä voidaan käyttää, jos autossasi on Isofix-koukut. Muussa tapauksessa siirry seuraavaan osioon. Katso lisätietoa näistä koukuista ja niiden sijainnista ajoneuvon käyttöoppaasta.

Kiinnikkeiden kiinnittäminen takaa paremman vakauden ja turvallisuuden ajoneuvossa, mutta se ei voi korvata ajoneuvon turvavöiden hallintavaikutusta.

6• Pidennä liittimiä istuimen sisällä kääntämällä kahvaa istuimen edessä. Laita kätesi keltaisella merkittyyn aukkoon (kuva_a) vetäen sitä pitkittäin itseäsi kohti (kuva_b). Liittimet tulevat esiin automaattisesti (kuva_c). Toista varmistaaksesi, että liittimet ovat tulleet ulos samanaikaisesti ja ovat täydessä mitassaan.

7• Kiinnitä turvaistuimen liittimet auton Isofix-liittimiin. Varmista, että liittimet "napsahtavat" paikoilleen.

8• **▲ TÄRKEÄÄ:** Ajoneuvon Isofix-koukut ja turvaistuimen kiinnikkeet on kytketty oikein, kun vihreä signaali ilmestyy liittimien yläpuolelle (kuva_a). Punainen signaali ilmaisee, että kiinnikkeet EIVÄT ole oikein kytketty (kuva_b).

9• Turvaistuinta voidaan kallistaa kuvan mukaisesti.

Pidennä Isofix-liittimiä vetämällä turvaistuinta itseäsi päin kallistaaksesi istuinta

10• Irrottaaksesi Viaggio 2-3 Shuttle Plus :in istuimesta, vedä kahvaa (1) kunnes kiinnikkeet ovat täysin esillä. Näin toimivalla keltaiset vapautuspainikkeet tulevat näkyviin pohjan sivuilla; vedä kahta painiketta (2) kunnes kuulet kiinnikkeiden napsahtavan auki. Voit sitten ottaa istuimen pois.

11• Muuttaaksesi turvaistuimen liittimien asentoa vedä kahvasta (1) painaessasi samalla toista liittintä (2), kunnes ne ovat juuri näkyvillä.

Kuinka kiinnitän turvaistuimen ajoneuvoon

jos omistan auton jossa ei ole Isofix-kiinnikkeitä

12• Aseta Viaggio 2-3 Shuttle Plus -turvaistuin ajoneuvon istuimelle ajosuuntaan jättäen kiinnikkeet Surefix Base:n sisään (kuva_a), ja aseta lapsi istuimelle kuvan mukaisesti (kuva_b). Varmista, ettei turvaistuin liiku tänä aikana.

Lapsen kiinnittäminen Viaggio 2-3 Shuttle Plusiin

13• Kiinnitä turvavyö ja varmista, että se napsahtaa paikoilleen. Aseta istuinyöön kaksi osaa kuvan osoittamalla tavalla. Sekä vyötärö- että olkavöiden on kuljettava käsinojien alta.

14• Varmista lopuksi lapsen turvallisuus pujottamalla vyö päätuen ohjaimen läpi: pujota vyö ohjaimen ja päätuen välistä (1) kunnes se liukuu ohjaimen uraan (2).

▲ TÄRKEÄÄ: Jos vyö on löysällä, vedä se kireälle silmukan (3) yläpuolelle. Varmista, että vyö on aina kireällä ja kiertymätön.

15• Voit irrottaa vyön liuuttamalla sen pois ohjaimen urasta (1) ja sitten ohjaimen ja päätuen välistä (2), kunnes se on täysin irti.

16• **▲ TÄRKEÄÄ:** turvavyö on oikein sijoitettu kun lapsen olkapäät ovat hieman turvavyön silmukan alapuolella kuvan mukaisesti.

Käytä ilman selkäojaa

▲ VAROITUS: Älä käytä Viaggio 2-3 Shuttle Plus -istuinta ilman selkänojaa, jos lapsesi on alle 125 cm pitkä.

Selkänöjan irrottaminen

17• Vedä kantokahvaa (1) päästäksesi käsiksi kahteen nappiin istuimen takana.

Paina kahta nappia (2) ja vedä samalla selkänöjaa ylös päin (3).

18• Aseta kaksi koukkuu paikoilleen istuimeen sen takaosaan.

Turvaistuimen kiinnittäminen autoissa, jossa on Isofix-kiinnikkeet

Katso kuvat ja teksti kohdasta 6 kohtaan 11.

Turvaistuimen kiinnittäminen autoissa, joissa EI ole Isofix-kiinnikkeitä

Katso kuva 12 ja vastaavat ohjeet.

Lapsen kiinnittäminen turvallisesti Viaggio 2/-3 Shuttle Plus -turvaistuimeen ilman selkänöjaa

19• Kiinnitä lapsi istuimeen kuvan mukaisesti varmistaen ettei istuin liiku tämän toiminnon aikana.

20• Kiinnitä turvavyö ja varmista, että se napsahtaa paikoilleen. Aseta istuinvyön kaksi osaa kuvan osoittamalla tavalla. Sekä vyötärö- että olkavöiden on kuljettava käsinojen alta.

21• Istuimen autoon kiinnittämisessä voidaan käyttää säädettävää hartiasilmukkaa. Irrota silmukka paikoiltaan kankaan tai istuimen alta

noudattamalla seuraavia ohjeita.

22• Irrota hihna silmukasta turvaistuimen alta.

23• Pidennä hihnaa hartiasilmukalle painamalla painiketta turvaistuimen takana (1) ja vetämällä sitä ylöspäin (2).

24• Työnnä turvavyö hartialenkkiin (kuten pakkauksessa), ja madalla hartialenkkiä (1) vetämällä vyötä (2).

25• Hartiasilmukan oikea korkeus on hieman hartiakorkeuden yläpuolella.

Kangasverhoilun poistaminen

Viaggio 2-3 Shuttle Plus :in kangasosat voidaan poistaa puhdistusta varten.

26• Noudata istuimen verhoilusta löytyviä pesuohjeita.

Verhoilun poistaminen istuimesta:

27• Avaa napit istuimen sivulla ja vedä istuin ulos.

28• Kiinnitä kaksi kuminauhua selkänöjan pohjan sivuille.

29• Avaa kaksi nappia ja vedä alempi selkäsuoja pois.

VERHOILUN POISTAMINEN SELKÄNOJASTA:

30• Irrota neljä silmukkaa muovipainikkeista turvaistuimen selkänöjan sivuille. Levitä sivusiivekkeet helpottaaksesi toimintoa.

31• Vapauta yläosan ja alaosan kaksi kuminauhua kummaltakin puolelta.

32• Irrota kaksi läppää uristaan selkänöjan yläosassa. Nosta niskatukea

helpottaaksesi toimintoa. Tässä vaiheessa voit poistaa verhoilun turvaistuimen selkänøjasta.

VERHOILUN POISTAMINEN NISKATUESTA:

33- Voit poistaa päätuen takana olevan muovisen suojuksen irrottamalla kaksi sivukoukkuja.

34- Vapauta ylä- (1) ja alaosa (2) kuvan osoittamalla tavalla.

35- Irrota päätuen vuori nostamalla päätukea hieman ja vapauttamalla ensin toisen reunan kaksi kuminauhaa (kuva_a) ja sitten toisen reunan kuminauhat (kuva_b). Poista vuori.

Turvaistuimen peittäminen

Jatka suorittamaan toiminnot, jotka on näytetty kuvissa 26 – 35, päinvastaisessa järjestyksessä.

Sarjanumerot

36- Viaggio 2-3 Shuttle Plus alapuolella on tietoa sen tuotenimestä, valmistuspäivästä ja sarjanumerosta sekä istuimen oranssi sertifiointimerkintä.

Mukiteline

37- Turvaistuimessa on mukiteline. Asenna mukiteline sieninapin päälle kummalle puolelle istuinta tahansa ja kiinnitä se paikoilleen

Tuotteen puhdistus

- Tämä tuote vaatii vain vähän huoltoa.
- Vain aikuiset saavat suorittaa puhdistuksen ja huollon.
- On suositeltavaa pitää kaikki liikkuvat

osat puhtaina.

- Puhdista muoviosat säännöllisin väliajoin kostealla liinalla.
- Älä käytä liuottimia tai vastaavia aineita.
- Harjaa kangasosat poistaaksesi pölyn tai puhdista noudattamalla erillisestä osiosta löytyviä ohjeita.
- Älä puhdista polystyreeniosia liuottimilla tai muilla vastaavilla tuotteilla.
- Suojaa tuote ilmastoteikijöiltä, kuten kosteus, sade tai lumi. Pitkittynyt altistus auringonpaisteelle voi aiheuttaa värimuutoksia useissa materiaaleissa.
- Varastoi tuote kuivassa ympäristössä.

Tyyppihyväksyntämerkin tulkinta

• Tässä kappaleessa selitetään, kuinka tyyppihyväksyntämerkkiä (oranssi merkintä) tulkitaan.

• Kiinnitysjärjestelmä staattisella 3-pisteturvavyöllä tai kelaimella

- UNIVERSAL-merkintä osoittaa, että turvaistuin soveltuu ajoneuvoihin, joissa on tällainen turvavyö.
- Merkintä esittää turvaistuimen painoluokituksen.

• E-kirjain ympyrän sisällä ilmaisee Euroopan tyyppihyväksyntämerkin, ja numero osoittaa maan, joka on myöntänyt tyyppihyväksynnän (1: Saksa, 2: Ranska, 3: Italia, 4: Alankomaat, 11: Iso-Britannia, 24: Irlanti).

• Tyyppihyväksyntänumero: jos se alkaa numeroilla 04, tämä osoittaa säännöksen R44 neljännen muutoksen (tällä hetkellä voimassa olevan).

• Viitestandardi: UN/ECE R44/04.

• Tuotesarjanumero: tyyppihyväksynnän

myöntämisen yhteydessä jokainen turvaistuin yksilöidään omalla numerollaan.

Peg-Pérego S.p.A.

Peg-Pérego SpA ottaa käyttöön TÜV Italia Srl ISO 9001-standardin mukaisesti sertifioiman laadunhallintajärjestelmän. Peg Pérego voi koska tahansa tehdä tässä julkaisussa kuvattuihin malleihin teknisistä tai kaupallisista syistä muutoksia.

Peg-Pérego asiakaspalvelu

Jos mallin osat sattuvat menemään hukkaan tai ne vaurioituvat, käytä ainoastaan Peg Péregon alkuperäisiä varaosia. Jos tuotteet vaativat korjausta, osia tulee vaihtaa, haluat lisätietoa tuotteista tai tilata alkuperäisiä varaosia ja lisävarusteita, ota yhteyttä Peg Pérego -yhtiön asiakaspalveluun ja jos mahdollista, ilmoita tuotteen sarjanumero.

puh. +39 039 60 88 213

s-posti assistenza@pegperego.it

Internet-sivu www.pegperego.com

Kaikki tämän käyttöoppaan sisältöön liittyvät immateriaalioikeudet ovat PEG-PEREGO S.p.A.:n omaisuutta ja ne ovat voimassa olevien lakien suojaamia.

CZ Čeština

Děkujeme, že jste si vybrali výrobek Peg-Pérego.

Autosedačka Viaggio 2-3 Shuttle Plus „univerzální“ kategorie s pásy

Vyhovuje směrnici EU UN/ECE R44/04 a je určena pro děti od 15 do 36 kg (přibližně od 3 do 12 let).

- Vhodná pro většinu automobilových sedadel, ne však pro všechna.
- Autosedačku lze správně instalovat, pokud příručka k používání a údržbě vašeho vozidla uvádí, že je vozidlo kompatibilní s „univerzálními“ zadržovacími systémy.
- Tato autosedačka je klasifikována jako „univerzální“, pokud splňuje normy, které mají vyšší nároky než u předchozích modelů, které neuváděly typ homologace.
- Tuto autosedačku lze používat pouze ve schválených vozidlech disponujících 3bodovým statickým bezpečnostním pásem nebo samonavíjecím bezpečnostním pásem, které jsou schváleny podle normy UN/ECE R16 nebo ekvivalentní směrnice.
- **DŮLEŽITÉ:** Používání 2bodových bezpečnostních pásů nebo pouze bederních pásů je zakázáno.

Autosedačka Viaggio 2-3 Shuttle Plus „polouniverzální“

kategorie s pásy a systémem ISOFIX

• Vyhovuje směrnici EU UN/ECE R44/04 a je určena pro děti od 15 do 36 kg (přibližně od 3 do 12 let).

• Háčky Surefix poskytují větší bezpečnost, ale nemohou nahradit funkci bezpečnostních pásů v automobilu.

• Sedačku lze upevnit správně, pouze pokud návod k použití a údržbě vozidla uvádí, že je kompatibilní s „univerzálním“ fixačním systémem.

• Tato dětská sedačka je označena jako „Univerzální“ a v porovnání s předchozími modely, které nebyly označeny jako schválené, splňuje přísnější schvalovací kritéria.

• Dětskou sedačku lze použít pouze ve schválených automobilech, které jsou vybaveny bezpečnostními pásy se třemi statickými fixačními body nebo navijecím mechanismem, schválenými v souladu s normou UN/ECE R16 nebo jejím ekvivalentem.

• **DŮLEŽITÉ:** Používání 2bodových bezpečnostních pásů nebo pouze bederních pásů je zakázáno.

⚠ VAROVÁNÍ

• **Před použitím si pečlivě přečtěte pokyny a uschovejte si je na bezpečném místě pro budoucí použití. Nedodržením přesných instalačních pokynů autosedačky vystavíte vaše dítě nebezpečí.**

• Autosedačka Viaggio 2-3 Shuttle Plus musí být sestavena a instalována dospělou osobou, přičemž děti musí být

při instalaci mimo její dosah.

• Při jízdě vozidlem dítě nikdy nedejte v náručí ani nedovolte, aby sedělo mimo autosedačku. V případě prudkého brzdění, a to i při nízkých rychlostech, by mohlo dojít k vymrštění dítěte směrem dopředu.

• Nevkládejte prsty do mechanismu.

• Zvláštní pozornost věnujte zavazadlům či předmětům, které by mohly dítě sedící v autosedačce v případě nehody zranit.

• Nepoužívejte jiné než doporučené způsoby instalace, mohly by vést k uvolnění autosedačky.

• Nikdy nevyndávejte dítě z autosedačky, pokud se vozidlo pohybuje.

• Nikdy nenechávejte dítě v autosedačce bez dozoru: dávejte na něj pozor, i když spí.

• Dítě nikdy nenechávejte v autě bez dozoru, ani na krátkou dobu. Teplota uvnitř vozidla se může rychle změnit a pro dítě může být nebezpečná.

• Autosedačka nesmí být blokována pohyblivými se součástmi sedadla ani dveří.

• Nastavte výšku a napnutí bezpečnostních pásů a zkontrolujte, že obepínají tělo dítěte, aniž by byly příliš utažené. Bezpečnostní pásy nesmí být překroucené a dítě je nesmí být schopno rozepnout.

• Nepoužívejte autosedačku bez potahu. Tento potah nelze nahradit jiným potahem, který nebyl speciálně schválen výrobcem, protože je nedílnou součástí sedačky a je nezbytný pro bezpečnostní účely.

• Neodstraňujte ani nevyměňujte bílé polystyrenové díly pod sedačkou, v zádové opěrce a v opěrce hlavy, jsou důležité pro bezpečnost.

• V případě pochybností se obračejte na výrobce nebo prodejce dané autosedačky.

• Tento produkt je vzestupně očíslovaný na certifikačním štítku, který je umístěný na spodní části sedačky (obr. 36).

• Neodstraňujte nalepené a přišité štítky. Odstranění těchto štítků by mohlo vést k tomu, že tento produkt nebude splňovat zákonné požadavky.

• Nepoužívejte dětskou sedačku, je-li poškozená, pokud jí chybí součásti, nebo pokud byla vystavena tvrdým nárazům v důsledku nehody, protože může být poškozena její konstrukce, což není na pohled viditelné, ale je to velmi nebezpečné.

• Pokud používáte výrobek z druhé ruky, ujistěte se, že jde o novější model, že k němu dostanete návod a že jsou všechny jeho součásti plně funkční. Zastaralý výrobek už nemusí splňovat bezpečnostní normy kvůli přirozenému stárnutí materiálů a aktualizaci norem. Pokud máte pochybnosti, kontaktujte zákaznické servisní centrum výrobce.

• Produkt nepozměňujte.

• Ohledně oprav, výměny součástí a informací o produktu se obračejte na poprodejní servis. Kontaktní údaje naleznete na poslední stránce tohoto návodu.

• Pokud se autosedačka nepoužívá, může zůstat ve vozidle, pokud je připevněna k držáku ISOFIX vozidla. V opačném případě ji z vozidla vyndejte: v případě nehody by mohla být nebezpečná pro ostatní cestující.

• Nepoužívejte příslušenství, které

nebylo schváleno výrobcem nebo kompetentním orgánem.

• Pokud jsou ve výbavě držáky nápojů, nikdy do nich neumísťujte horké nápoje.

1 DŮLEŽITÉ

• **„Viaggio 2-3 Shuttle Plus“: tato autosedačka skupiny 2-3 musí být instalována ve směru jízdy.**

• **Neinstalujte autosedačku „Viaggio 2-3 Shuttle Plus“ na sedadla, která nejsou ve směru jízdy, nebo na sedadla, která jsou ke směru jízdy šikmo.**

• **Vždy je doporučeno instalovat autosedačku na zadní sedadlo na stranu spolujezdce.**

• **Pokud autosedačku instalujete na přední sedadlo, je doporučeno ji umístit co nejdál od palubní desky.**

• **Sedačku Viaggio 2-3 Shuttle Plus nikdy nepoužívejte bez zádové opěrky, pokud je dítě menší než 125 cm.**

Součásti produktu

2. Zkontrolujte obsah balení a v případě chybějících součástí se obračte na oddělení poprodejní péče o zákazníky.

Součásti dětské sedačky

opěrka hlavy (a), zádová opěrka (b), sedačka s loketními opěrkami (c) a nastavitelným ramenním popruhem, který se nachází pod polstrováním (d). Autosedačka je připravena k použití: není vyžadováno žádné kompletování.

Vlastnosti produktu

Autosedačka Viaggio 2-3 Shuttle Plus se přizpůsobuje růstu vašeho dítěte. Jednotlivé úpravy jsou vzájemně nezávislé, čímž zajišťují maximálně flexibilní používání.

3• Opěrku hlavy lze nastavit do 5 poloh. Zvedněte madlo (obr. a) na zadní straně opěradla a současně zvedněte opěrku hlavy (obr. b) a nastavte ji do požadované výšky.

⚠ DŮLEŽITÉ: Jak dítě roste, je nutné upravovat a přizpůsobovat mu výšku opěrky hlavy.

⚠ DŮLEŽITÉ: Po dokončení činnosti zkuste opěrku hlavy pohnout, abyste ověřili, že je řádně usazena na místě.

4• Šířku opěradla lze nastavit do tří poloh (zavřená, střední, otevřená).

Pokud chcete bočnice roztáhnout, stiskněte tlačítko na ovladači nastavení (1) a otočte ovladačem po směru hodin (2). Tato činnost je nezbytná, když dítě povyroste.

Pokud chcete bočnice zavřít, otočte ovladačem proti směru hodin.

5• Výšku zádové opěrky lze nastavit do 3 poloh: zatlačte na madlo na zadní straně zádové opěrky směrem nahoru (1) a zároveň zvedněte celou zádovou opěrku (2) do požadované polohy. Chcete-li opěradlo snížit, zatáhněte za madlo (1) a zároveň zatlačte opěradlo směrem dolů (2). Tato činnost je během růstu dítěte nezbytná.

Instalace autosedačky do vozidla které má držák ISOFIX

Tento typ upevnění lze použít, pokud vaše vozidlo disponuje držáky ISOFIX. V opačném případě přejděte k následující části. Další informace o dostupnosti a umístění těchto držáků viz návod k obsluze daného vozidla.

Upevnění pomocí držáků zaručuje vyšší stabilitu a bezpečnost ve vozidle, ale nemůže nahradit zadržovací funkci bezpečnostních pásů vozidla.

6• Konektory uvnitř sedačky prodloužíte tak, že otočíte madlem v přední části sedačky. Vsuňte ruku do otvoru, který je označen žlutě (obr_a) a zatáhněte podélně směrem k sobě (obr_b). Konektory se automaticky vysunou (obr_c). Postup zopakujte, abyste se ujistili, že se konektory vysunuly zároveň a zcela.

7• Připevněte konektory autosedačky k hákům Isofix automobilu, ověřte si, že „zaklaply“ na místo.

8• ⚠ DŮLEŽITÉ: Držáky ISOFIX vozidla a upevňovací prvky základny autosedačky jsou správně zajištěny, pokud jsou nad konektory vidět zelené kontrolní prvky (obr. a). Červený kontrolní prvek indikuje, že upevňovací prvky NEBYLY spojeny správně (obr. b).

9• Autosedačku lze sklopit podle vyobrazení.

Chcete-li prodloužit úchyty ISOFIX, sklopte sedačku přitážením autosedačky k sobě.

10• Chcete-li sedačku Viaggio 2-3 Shuttle Plus ze sedadla uvolnit, táhněte za madlo (1), dokud se zcela neodkryjí upevňovací konektory základny. Při této činnosti budou vidět žluté uvolňovací úchyty po stranách základny. Táhněte za úchyty (2), dokud se upevňovací prvky neodjistí. Měli byste slyšet klapnutí. Můžete přistoupit k vyjmutí sedačky.

11• Chcete-li změnit polohu konektorů sedačky, zatáhněte za páku (1) a současně tlačte na jeden ze dvou konektorů (2), dokud jsou stěžít viditelné.

Instalace autosedačky do vozidla které nedisponuje držáky ISOFIX

12• Umístěte autosedačku Viaggio 2-3 Shuttle Plus na sedadlo vozidla ve směru jízdy a upevňovací prvky ponechte uvnitř základny Surefix (obr. a) a dítě umístěte do sedačky, jak je uvedeno na obrázku (obr. b). Autosedačka se při této činnosti nesmí pohybovat.

Zajištění dítěte pomocí autosedačky Viaggio 2-3 Shuttle Plus

13• Upevněte pás a ujistěte se, že zapadl na své místo. Dvě části pásu umístěte tak, jak je vidět na obrázku, bederní i ramenní popruhy musí procházet pod loketní opěrkou.

14• Upevněte dítě do sedačky tak, že protáhnete pás hákem v hlavové

opěrce. Protáhněte pás mezi hákem a hlavovou opěrkou (1) tak, aby pás zajel do vybrání (2).

⚠ DŮLEŽITÉ: Pokud je pás volný, táhněte jej napnutý nad očkem (3). Pás musí být vždy napnutý a nesmí být překroucený.

15• Pokud chcete pás odebrat, vytáhněte jej z vybrání háku (1) a poté z háku a hlavové opěrky (2) tak, aby byl zcela odstraněn.

16• ⚠ DŮLEŽITÉ: Bezpečnostní pás je ve správné poloze, pokud jsou ramena dítěte mírně pod očkem bezpečnostního pásu, jak je uvedeno na obrázku.

Použití bez zádové opěrky

⚠ VAROVÁNÍ: Sedačku Viaggio 2-3 Shuttle Plus nikdy nepoužívejte bez zádové opěrky, pokud je dítě menší než 125 cm.

VYJMUTÍ ZÁDOVÉ OPĚRKY

17• Zatáhněte za přenosné madlo (1), čímž získáte přístup ke dvěma tlačítkům v zadní části.

Stiskněte dvě tlačítka (2) a zároveň táhněte za zádovou opěrku směrem nahoru (3).

18• Zahákněte dva háčky na sedačce do příslušných otvorů v zadní části sedačky.

Instalace autosedačky do vozidla, s držáky ISOFIX

Podívejte se na obrázky a text od bodu 6 do bodu 11.

Instalace autosedačky do vozidla BEZ držáků ISOFIX

Podívejte se na obrázek 12 a příslušné pokyny.

Jak usadit dítě do sedačky Viaggio 2/-3 Shuttle Plus bez zádové opěrky

19• Zapněte dítěti pás tak, jak je vidět na obrázku, ujistěte se, že jste přitom nepohnuli sedačkou.

20• Upevněte pás a ujistěte se, že zapadl na své místo. Dvě části pásu umístěte tak, jak je vidět na obrázku, bederní i ramenní popruhy musí procházet pod loketní opěrku.

21• Při dokončování instalace do vozidla můžete použít nastavitelné poutko ramenního popruhu. Poutko můžete vyjmout z pod polstrování sedačky následujícím způsobem:

22• Vyměňte popruh z poutka pod autosedačkou.

23• Vytáhněte popruh z ramenního poutka tak, že stisknete tlačítko umístěné za autosedačkou (1) a zatáhnete směrem nahoru (2).

24• Vložte pás do ramenního poutka (jako v rámečku), poté snižte ramenní poutko (1) tak, že zatáhnete za pás (2).

25• Správná výška poutka je přímo nad úrovní ramen.

Jak vyjmout výstelku z vaku

Textilní prvky autosedačky Viaggio 2-3 Shuttle Plus lze sundat za účelem vyčištění.

26• Dodržujte pokyny pro praní uvedené na potahu sedačky.

SUNDÁNÍ POTAHU ze sedačky:

27• Odepněte 4 knoflíky na straně sedačky a vytáhněte ji.

28• Zahákněte dvě elastické části po stranách k základně zádové opěrky.

29• Odepněte dva knoflíky a stáhněte spodní zadní ochranu.

SUNDÁNÍ POTAHU Z OPĚRADLA:

30• Vyhákněte čtyři očka z plastových úchytlů po stranách opěradla. Pro usnadnění rozšířte bočnice.

31• Uvolněte dvě horní pružná oka a poté dvě dolní na každé straně.

32• Vyměňte dvě klapky z jejich otvorů v horní části opěradla. Pro usnadnění zvedněte opěrku. Nyní můžete sundat potah z opěradla autosedačky.

SUNDÁNÍ POTAHU Z OPĚRKY HLAVY:

33• Pokud chcete odebrat plastový kryt na zadní straně hlavové opěrky, odepněte dva háčky na stranách.

34• Uvolněte nahoře (1) a dole (2), jak je zobrazeno.

35• Pokud chcete odstranit potah hlavové opěrky, mírně zvedněte hlavovou opěrku a uvolněte dvě pružná poutka na straně (obr. a) a poté na druhé straně (obr. b). Odstraňte potah.

Nasazení potahu na sedačku

Postupujte podle obrázků 26 až 35 v opačném pořadí.

Výrobní čísla

36• Na spodní straně autosedačky

Viaggio 2-3 Shuttle Plus najdete informace o názvu produktu, datu výroby a sériovém čísle, spolu s oranžovým certifikačním štítkem.

Držák nápojů

37• Autosedačka je vybavena držákem nápojů. Umístěte držák nápojů na knoflík na rámu na jakékoliv straně autosedačky a upevněte jej.

Čištění produktu

- Tento produkt vyžaduje minimální údržbu.
- Čištění a údržbu smí provádět pouze dospělé osoby.
- Je doporučeno udržovat všechny pohyblivé součásti čisté.
- Plastové díly čistěte pravidelně vlhkým hadříkem. Nepoužívejte rozpouštědla ani podobné látky.
- Nečistoty z textilních částí odstraňujte kartáčováním nebo je čistěte dle pokynů uvedených v odpovídající části.
- Nečistěte polystyrenové díly rozpouštědly ani podobnými produkty.
- Chraňte produkt před atmosférickými vlivy, jako je vlhkost, déšť či sníh. Delší vystavení slunečnímu světlu může vést ke změnám barev řady materiálů.
- Produkt skladujte na suchém místě.

Jak číst štítek homologace

• Tato část vysvětluje, jak interpretovat štítek homologace (oranžový štítek).

• **Upevňovací systém s bezpečnostními pásy a třemi fixujícími body nebo navijecím mechanismem**

• Označení UNIVERSAL značí, že sedačka je vhodná pro vozidla s tímto druhem bezpečnostního pásu.

• Na štítku je uvedena hmotností kategorie autosedačky.

• Písmeno E v kroužku indikuje evropskou homologaci a číslo indikuje zemi, která danou homologaci vydala (1: Německo, 2: Francie, 3: Itálie, 4: Nizozemsko, 11: Velká Británie, 24: Irsko).

• Číslo homologace: pokud začíná 04, indikuje čtvrtý dodatek (aktuálně platný) směrnice R44.

• Referenční standard: UN/ECE R44/04.

• Výrobní sériové číslo: při vydání homologace, každá autosedačka je zastoupena svým vlastním číslem.

Peg-Pérego S.p.A.

Peg-Pérego SpA používá systém řízení kvality, který byl certifikován organizací TÜV Italia Srl v souladu s normou ISO 9001.

Společnost Peg Pérego si vyhraduje právo provést jakékoliv změny a úpravy na modelech popsanych v této publikaci, jestliže si to vyžadají technické nebo obchodní důvody.

Servisní služba Peg-Pérego

Jestliže náhodou dojde ke ztrátě nebo poškození jednotlivých dílů výrobku, použijte pouze originální náhradní díly Peg Pérego. V případě opravy, výměny, dotazů na výrobky, prodeje originálních náhradních dílů a příslušenství se obraťte na servisní středisko Peg Pérego a pokud možno uveďte sériové číslo výrobku.

tel. 0039/039/60.88.213
e-mail assistenza@pegperego.it
internet stránky www.pegperego.com

Veškerá práva duševního vlastnictví vztahující se na obsah této příručky jsou majetkem společnosti PEG-PEREGO S.p.A a jsou chráněna platnými zákony.

SK_Slovenčina

Ďakujeme, že ste si vybrali výrobok spoločnosti Peg-Pérego.

Autosedačka Viaggio 2-3 Shuttle Plus kategórie „Universal“ s bezpečnostnými pásmi

- Výrobok spĺňa požiadavky nariadenia EÚ UN/ECE R44/04 a je určený pre deti s hmotnosťou od 15 do 36 kg (vek približne od 3 do 12 rokov).
- Výrobok možno montovať na sedadlá väčšiny vozidiel, nie však všetkých.
- Správna inštalácia autosedačky je možná, ak je v návode k vášmu vozidlu a servisnej príručke uvedené, že vozidlo je kompatibilné s bezpečnostnými systémami kategórie „Universal“.
- Táto autosedačka je zaradená do kategórie „Universal“, ak spĺňa požiadavky noriem, ktoré sú náročnejšie než normy platné pre predchádzajúce modely, keďže na tých sa neuvádzal typ homologizačného štítka.
- Autosedačka sa smie používať iba v schválených vozidlách s 3-bodovými statickými bezpečnostnými pásmi alebo samonavíjacími pásmi, ktoré sú schválené v súlade s normou UN/ECE R16 alebo nariadeniami s porovnateľnými požiadavkami.
- DÔLEŽITÉ: použitie 2-bodového bezpečnostného pásu alebo brušného pásu je zakázané.

Autosedačka Viaggio 2-3 Shuttle Plus kategórie „Semi-Universal“ s bezpečnostnými pásmi a systémom ISOFIX

• Výrobok spĺňa požiadavky nariadenia EÚ UN/ECE R44/04 a je určený pre deti s hmotnosťou od 15 do 36 kg (vek približne od 3 do 12 rokov).

• Doplnky Surefix zabezpečia väčšiu bezpečnosť a stabilitu vo vozidle, nenahádzajú však funkciu bezpečnostných pásov vozidla.

• Autosedačku je možné správne nainštalovať, pokiaľ návod na prevádzku a údržbu vozidla stanoví, že je kompatibilné so „Univerzálnymi“ systémami upevnenia.

• Táto detská autosedačka je zaradená do kategórie „Univerzálne“ a v porovnaní s predchádzajúcimi modelmi, ktoré nemali štítok schválenia, spĺňa prísnejšie kritériá schválenia.

• Túto detskú autosedačku možno používať iba vo schválených vozidlách vybavených bezpečnostnými pásmi s tromi statickými bodmi upevnenia alebo navíjačom schválenými podľa normy UN/ECE R16 alebo rovnocenného predpisu.

• **DÔLEŽITÉ:** použitie 2-bodového bezpečnostného pásu alebo brušného pásu je zakázané.

⚠ VÝSTRAHA:

• **Pred začatím používania si dôkladne prečítajte tieto pokyny a uschovajte ich na bezpečnom**

mieste ako referenciu na budúce použitie. Nedodržanie ktorejkoľvek časti pokynov týkajúcich sa montáže autosedačky povedie k ohrozeniu vášho dieťaťa.

• Zostavenie a montáž autosedačky Viaggio 2-3 Shuttle Plus musia vykonávať dospelé osoby a je treba dbať na to, aby sa do blízkosti výrobku nedostali deti.

• Počas jazdy vo vozidle nikdy nedržte dieťa na rukách a v žiadnom prípade ho neusádzajte mimo detskej sedačky. V prípade náhleho zabrzdzenia môže dôjsť k vymršteniu dieťaťa dopredu, a to dokonca aj pri nízkych rýchlostiach.

• Nestrkajte prsty do mechanizmov.

• Mimoriadnu pozornosť venujte batožine a iným predmetom, ktoré by v prípade nehody mohli zraniť dieťa sediace v autosedačke.

• Používajte iba odporúčané montážne postupy – v opačnom prípade môže dôjsť k uvoľneniu autosedačky.

• Nikdy nevyberajte dieťa z autosedačky, kým je vozidlo v pohybe.

• Nikdy nenechávajte dieťa v autosedačke bez dozoru: dávajte naň pozor, dokonca aj keď spí.

• Dieťa nikdy nenechávajte samotné vo vozidle, a to ani na krátku chvíľu. Teplota vo vozidle sa môže rýchlo zmeniť a pre dieťa v ňom sa môže stať nebezpečnou.

• Uistite sa, že žiadny z pohyblivých častí sedadiel alebo dverí neblokuje autosedačku.

• Upravte výšku a napnutie pásov a skontrolujte, či sú správne usposobené

telu dieťaťa – pásy nesmú byť príliš tesné. Skontrolujte, či bezpečnostný pás nie je skrútený a uistite sa, že ho dieťa nedokáže odopnúť.

• Autosedačku nepoužívajte bez potahu. Tento potah nie je dovolené vymeniť za iný potah, ktorý nebol výslovne schválený výrobcom. Ide o neoddeliteľnú súčasť sedačky, ktorá zohráva dôležitú úlohu z hľadiska bezpečnosti.

• Bielu časť z polystyrénu pod sedačkou, na chrbtovej opierke a opierke hlavy neodstraňujte ani nevymieňajte, je dôležitá z bezpečnostného hľadiska.

• V prípade akýchkoľvek pochybností sa obráťte na výrobcu alebo predajcu tejto autosedačky.

• Táto položka je označená postupným číslom na certifikačnom štítku, ktorý sa nachádza na dolnej strane sedačky (obr. 36).

• Neodstraňujte nalepené a našité štítky. Odstránenie týchto štítkov môže viesť k zániku súladu tohto výrobku s legislatívnymi normami.

• Detskú autosedačku nepoužívajte, ak je pokazená alebo chýbajú niektoré jej diely, alebo ak bola vystavená silným nárazom v dôsledku nehôd, pretože mohlo dôjsť k nebezpečnému konštrukčnému poškodeniu, ktoré síce nie je viditeľné, ale môže byť veľmi nebezpečné.

• Pokiaľ používate výrobok z druhej ruky, ubezpečte sa, že sa jedná o nový model, je k nemu návod a všetky jeho diely riadne fungujú. Staršie produkty nemusia byť v súlade s bezpečnostnými normami v dôsledku

prírodného zastarávania materiálov a novelizácie predpisov. Pokiaľ máte pochybnosti, obráťte sa na stredisko zákazníckych služieb výrobcu.

• Nevykonávajte žiadne úpravy výrobu.

• Opravy, výmenu súčastí a informácie o výrobku zabezpečuje oddelenie popredajného servisu. Kontaktné údaje sú uvedené na poslednej strane tohto návodu.

• Autosedačku možno ponechať vo vozidle, aj keď sa nepoužíva, musí však byť upevnená v konektoroch systému Isofix daného vozidla. V opačnom prípade ju z auta vyberte – v prípade nehody by mohla ohroziť osoby cestujúce vo vozidle.

• Nepoužívajte príslušenstvo, ktoré nie je schválené výrobcom alebo poverenými orgánmi.

• Pokiaľ je nainštalovaný držiak na pohár, nikdy doň nedávajte horúce nápoje.

1 DÔLEŽITÉ:

• „Viaggio 2-3 Shuttle Plus“: túto autosedačku (skupina 2 – 3) je nutné montovať v smere jazdy.

• Autosedačku „Viaggio 2-3 Shuttle Plus“ nemontujte na sedadlá, ktoré nie sú otočené do smeru jazdy, resp. sú umiestnené priečne k smeru jazdy.

• Autosedačku odporúčame upevňovať na zadné sedadlo vozidla na strane spolujazdca.

• V prípade montáže autosedačky na predné sedadlo odporúčame

zachovať čo najväčší odstup od prístrojovej dosky.

• **Viaggio 2-3 Shuttle Plus nepoužívajte bez chrbtovej opierky, pokiaľ je dieťa menšie ako 125 cm.**

Jednotlivé súčasti výrobku

2• Skontrolujte obsah balenia a ak niektoré položky chýbajú, obráťte sa na oddelenie popredajnej starostlivosti o zákazníkov.

Detská autosedačka má nasledujúce súčasti: opierka hlavy (a), chrbtová opierka (b), sedačka s opierkami rúk (c) a nastaviteľný ramenný pás, ktorý sa nachádza pod balením sedačky (d).

Autosedačka je pripravená na použitie: nie je potrebné žiadne skladanie.

Vlastnosti výrobku

Autosedačku Viaggio 2-3 Shuttle Plus je možné prispôbovať podľa rastu vášho dieťaťa. Každé nastavenie je nezávislé s cieľom zaistiť maximálnu flexibilitu použitia.

3• Opierku hlavy možno nastavovať v 5 polohách. Potiahnite nahor rukoväť (obr. a) na zadnej strane opierky hlavy a súčasne posuňte opierku hlavy (obr. b) nahor do požadovanej výšky.

⚠ DÔLEŽITÉ: počas rastu dieťaťa je potrebné upravovať výšku opierky hlavy podľa výšky dieťaťa.

⚠ DÔLEŽITÉ: po dokončení nastavovania sa pokúste pohybať opierkou hlavy a uistite sa, že správne zapadla na svoje miesto.

4• Šírka chrbtovej opierky sa dá nastaviť

do troch polôh (zatvorená, stredná, otvorená).

Stlačte tlačidlo na boku gombíka (1) a gombík (2) otočte v smere hodinových ručičiek, aby sa krídla otvorili.

Táto operácia bude treba s tým, ako vaše dieťa rastie.

Na zatvorenie krídiel stlačte bočné tlačidlo a gombík otočte proti smeru hodinových ručičiek.

5• Výšku chrbtovej opierky možno nastaviť do 3 polôh: rukoväť v zadnej časti chrbtovej opierky potlačte nahor (1) a súčasne zdvihnite celú chrbtovú opierku (2) do požadovanej polohy. Ak chcete chrbtovú opierku umiestniť do nižšej polohy, stlačte rukoväť (1) a súčasne zatlačte celú chrbtovú opierku nadol (2). Tento úkon je potrebné vykonávať, keď dieťa rastie.

Postup pri montáži autosedačky v prípade vozidla s upevňovacími prvkami Isofix

Tento typ pripojenia možno použiť, ak je vaše vozidlo vybavené ukotveniami Isofix. V opačnom prípade prejdite na ďalšiu časť. Ďalšie informácie o dostupnosti týchto ukotvení a ich umiestnení nájdete v návode k vozidlu.

Upevnenie s použitím upevňovacích prvkov zaručuje väčšiu stabilitu a bezpečnosť vo vozidle, nedokáže však nahradiť zadržiavaciu funkciu bezpečnostných pásov vozidla.

6. Na predĺženie konektorov vo vnútri sedačky, otočte rukoväť na prednej strane sedačky, ruku položte na otvor označený žltou farbou (obr. a) a potiahnite pozdĺžne smerom k sebe (obr. b). Konektory sa automaticky vysunú (obr. c). Opakujte, aby ste zabezpečili, že konektory sa vysunú súčasne a úplne sa predĺžia.

7. Konektory autosedačky pripevnite na háky Isofix vo vozidle a skontrolujte, či „zacvakli“ na miesto.

8. **▲ DÔLEŽITÉ:** Ukotvenia systému Isofix a upevňovacie prvky kotevného systému autosedačky sú správne zarovnané, keď sa nad konektormi nachádza zelený indikátor (obr. a). Červený indikátor signalizuje NESPRÁVNE zarovnanie upevňovacích prvkov (obr. b).

9. Autosedačku možno sklopiť podľa ilustrácie.

Ak chcete predĺžiť ISOFIX úchyty, sklopte sedačku pritažením autosedačky smerom k sebe.

10. Na odpojenie autosedačky Viaggio 2-3 Shuttle Plus od sedadla vozidla ťahajte rukoväť (1), kým konektory nebudú úplne odhalené. Tým sa na bokoch základne odhalia žlté tlačidlá odpojenia. Potiahnite obe tlačidlá (2), kým nezačujete cvaknutie, ktoré signalizuje odpojenie konektorov. Teraz môžete sedačku odpojiť.

11. Na opakované zasunutie konektorov do sedačky, potiahnite páčku (1) a súčasne stlačte jeden z dvoch konektorov (2), dokiaľ už takmer nebudú vidieť.

Postup pri montáži autosedačky v prípade vozidla bez upevňovacích prvkov Isofix

12. Autosedačku Viaggio 2-3 Shuttle Plus umiestnite na sedadlo vozidla v smere jazdy (obr. a), nevysúvajte však upevňovacie prvky kotevného systému Surefix. Dieťa umiestnite do autosedačky tak, ako je to znázornené na obrázku (obr. b) – dávajte pozor, aby počas tohto úkonu nedošlo k posunutiu autosedačky.

Zabezpečenie dieťaťa v autosedačke Viaggio 2-3 Shuttle Plus

13. Zapnite bezpečnostný pás sedadla a uistite sa, že zacvakol na miesto. Dva diely bezpečnostného pásu sedadla umiestnite podľa obrázku; driekový a ramenný pás je treba pretiahnuť popod laktovú opierku.

14. Na dokončenie zabezpečenia vášho dieťaťa, pretiahnite pás cez uško umiestnené na opierke hlavy; pretiahnite pás medzi uško a opierku hlavy (1), dokiaľ nezapadne do otvoru uška (2).

▲ DÔLEŽITÉ: Ak je pás voľný, napnite ho povytiahnutím nad slučku (3). Vždy dávajte pozor, aby bol pás napnutý a aby nebol skrútený.

15. Na odstránenie pásu ho vyťahujte cez otvor uška (1) a potom spomedzi uška a opierku hlavy (2), dokiaľ sa úplne neodstráni.

16.  **DÔLEŽITÉ:** bezpečnostný pás je v správnej polohe, keď sa plecía dieťaťa nachádzajú tesne pod slučkou pre bezpečnostný pás (tak, ako je to znázornené na obrázku).

Používanie bez chrbtovej opierky

 **VAROVANIE:** Viaggio 2-3 Shuttle Plus nepoužívajte bez chrbtovej opierky, pokiaľ je dieťa menšie ako 125 cm.

AKO ODSTRÁNIŤ CHRBTOVÚ OPIERKU

17. Držadlo na prenášanie (1) potiahnite, čím získate prístup k dvom gombíkom na zadnej strane.

Stlačte oba gombíky (2) a súčasne potiahnite chrbtovú opierku nahor (3).

18. Vložte dva háky na sedačke do ich puzdier vedľa zadnej časti sedačky.

Postup pri pripojení autosedačky do vozidla, pokiaľ máte upevňovacie prvky Isofix

Pozrite na obrázky a text od bodu 6 do bodu 11.

Postup pri pripojení autosedačky v prípade vozidla, ktoré NEMAJÚ upevňovacie prvky Isofix

Pozrite obrázok 12 a príslušné pokyny.

Postup zabezpečenia dieťa v autosedačke Viaggio 2/-3 Shuttle Plus bez chrbtovej opierky

19. Dieťa pripevnite popruhmi podľa obrázku a skontrolujte, či sa sedačka v priebehu tejto operácie nepohla.

20. Zapnite bezpečnostný pás sedadla a uistite sa, že zacvakol na miesto. Dva diely bezpečnostného pásu sedadla umiestnite podľa obrázku; driekový a ramenný pás je treba pretiahnuť popod laktovú opierku.

21. Na dokončenie inštalácie do vozidla je možné použiť nastaviteľnú slučku v oblasti pliec. Na odstránenie slučky z miesta pod látkou sedadla postupujte podľa pokynov nižšie.

22. Vytiahnite popruh zo slučky spod sedadla auta.

23. Vytiahnite popruh zo slučky v oblasti pliec stlačením tlačidla za sedadlom vozidla (1) a potiahnutím nahor (2).

24. Bezpečnostný pás pretiahnite cez slučku v oblasti ramien (ako na obrázku), potom spustíte slučku v oblasti ramien (1) potiahnutím pásu (2).

25. Upravte výšku slučky v oblasti ramien tak, aby sa nachádzala tesne nad úrovňou ramien.

Odstránenie poťahu z výroby

Textilné súčasti autosedačky Viaggio 2-3 Shuttle Plus možno odstraňovať a čistiť.

26. Dodržiavajte pokyny na pranie uvedené na poťahu sedačky.

ODSTRÁŇTE POŤAH zo sedačky:

27• Odpojte gombíky na boku sedačky a stiahnite ho zo sedačky.

28• Dva elasticke pásky pripevnite na bokoch základne chrbtovej opierky.

29• Odpojte dva gombíky a vytiahnite dolnú časť zadného chrániča.

ODSTRÁNENIE POŤAHU Z CHRBTOVEJ OPIERKY:

30• Odpojte štyri očká od plastových gombíkov po stranách chrbtovej opierky. Na uľahčenie tohto úkonu presuňte bočné krídla do vzdialenejšej polohy.

31• Uvoľnite dve horné pružné oká a potom dve dolné, ktoré sú umiestnené na oboch stranách.

32• Dve chlopne vyberte z otvorov v hornej časti chrbtovej opierky. Na uľahčenie tohto úkonu presuňte opierku hlavy nahor. Následne môžete odstrániť poťah z chrbtovej opierky autosedačky.

ODSTRÁNENIE POŤAHU Z OPIERKY HLAVY:

33• Na odstránenie plastového krytu na zadnej strane opierky hlavy uvoľnite dva bočné háčiky.

34• Uvoľnite horný (1) a dolný (2) podľa ukážky.

35• Na odstránenie poťahu opierky hlavy trochu zdvihnite opierku hlavy a uvoľnite dve pružné oká na jednej strane (obr_a) a potom na druhej (obr_b). Odstráňte poťah.

Postup pri nasadzovaní poťahu na autosedačku

Pokračujte realizáciou krokov uvedených na obrázkoch 26 až 35 v opačnom poradí.

Sériové čísla

36• Na spodnej strane Viaggio 2-3 Shuttle Plus sú uvedené informácie o názve produktu, dátume výroby a výrobnom čísle, spoločne s oranžovým certifikačným štítkom.

Držiak na pohár

37• Autosedačka má držiak na pohár. Držiak na pohár umiestnite na hríbovitú tlačidlo na ktorejkoľvek strane sedačky a upevnite ho na miesto.

Čistenie a údržba

- Tento výrobok vyžaduje minimálnu údržbu.
- Čistenie a údržbu smú vykonávať iba dospelé osoby.
- Všetky pohyblivé súčasti odporúčame pravidelne čistiť.
- Plastové diely pravidelne čistite vlhkou handričkou. Nepoužívajte rozpúšťadlá a podobné látky.
- Diely z výroby čistite od prachu kefou alebo podľa pokynov uvedených v príslušnej časti.
- Na čistenie polystyrénových dielov nepoužívajte rozpúšťadlá a podobné produkty.
- Výrobok chráňte pred poveternostnými vplyvmi, napr. vlhkosťou, dažďom a snehom. Dlhodobjšie vystavenie

snečnému žiareniu môže spôsobiť zmeny sfarbenia mnohých materiálov.

• Výrobok skladujte v suchu.

Vysvetlivky k informáciám na homologizačnom štítku

• V tomto odseku nájdete informácie o tom, ako čítať homologizačný (oranžový) štítok.

• **Upevňovací systém s 3-bodovým statickým bezpečnostným pásom alebo samonavíjacím pásom.**

• označenie „UNIVERSAL“ signalizuje, že autosedačka je vhodná na použitie vo vozidlách s týmto typom bezpečnostných pásov.

• Štítok uvádza váhovú kategóriu autosedačky.

• Písmeno E v kruhu označuje európske typové schválenie a číslo označuje krajinu, ktorá vydala typové schválenie (1: Nemecko, 2: Francúzsko, 3: Taliansko, 4: Holandsko, 11: Veľká Británia, 24: Írsko).

• Číslo typového schválenia: ak začína číslom 04, označuje štvrtý dodatok (platný v súčasnosti) nariadenia R44.

• Referenčná norma: UN/ECE R44/04.

• Sériové číslo z výroby: po vydaní typového schválenia každá autosedačka získava vlastné číslo.

Peg-Pérego S.p.A.

Peg-Pérego SpA používa systém riadenia kvality, ktorý bol certifikovaný organizáciou TÜV Italia Srl v súlade s normou ISO 9001.

Spoločnosť Peg Pérego môže kedykoľvek vykonať zmeny a úpravy

na modeloch, ktoré sú popísané v tejto publikácii, ak si to budú vyžadovať technické alebo obchodné podmienky.

Asistenčná služba spoločnosti Peg-Pérego

Ak by ste náhodou časti modelu stratili alebo by sa poškodili, používajte výhradne originálne náhradné diely Peg Pérego. V prípade prípadných opráv, výmen, informácií o výrobkoch, predaji náhradných dielov a príslušenstva sa obráťte na servisnú sieť Peg Pérego, pričom uvedte, ak by ste ho mali k dispozícii, sériové číslo výrobku.

tel. 0039/039/60.88.213

e-mail assistenza@pegperego.it

internetová stránka www.pegperego.com

Všetka práva duševného vlastníctva vzťahujúce sa na obsah tejto príručky sú majetkom spoločnosti PEG-PEREGO SpA sú chránené platnými zákonmi.

HU_Magyar

Köszönjük, hogy a Peg-Pérego termékét választotta.

Autós ülés, Viaggio 2-3 Shuttle Plus „Univerzális” kategória, hevederekkel

- Megfelel az UN/ECE R44/04 EU irányelvnek 15 és 36 kg-os (kb. 3 – 12 éves) gyermekek számára.
- Használható a legtöbb gépjármű ülésén, de nem mindégnyiken.
- Az autós ülést akkor lehet megfelelően beszerelni, ha járműve kezelési és karbantartási útmutatója szerint az kompatibilis az „Univerzális” jelölésű visszatartó rendszerekkel.
- Ez az autós ülés „Univerzális” besorolású, ha megfelel a korábbi, jóváhagyási címke nélküli modellekre vonatkozóaknál szigorúbb szabványoknak.
- Az autós ülés csak a jóváhagyott, 3 pontos, az UN/ECE R16 vagy azzal egyenértékű előírások által jóváhagyott statikus vagy övfeszítős biztonsági övvel felszerelt járművekben használható.
- FONTOS! Tilos 2 pontos biztonsági övet vagy medenceövet használni!

Autós ülés, Viaggio 2-3 Shuttle Plus „Univerzális” kategória, hevederekkel + ISOFIX rendszerrel

- Megfelel az UN/ECE R44/04 EU irányelvnek 15 és 36 kg-os (kb. 3 – 12

éves) gyermekek számára.

- Az Isofix csatlakozókhöz való rögzítés nagyobb stabilitást és biztonságot garantál autóban, de nem helyettesíti a jármű biztonsági öveinek használatát a gyermek biztonsága érdekében.
- Az autós gyermekülés beszerelése akkor megfelelő, ha a jármű használati és karbantartási kézikönyve jelzi, hogy megfelel az „Univerzális” osztályú rögzítő rendszerekkel.
- Ennek az autós gyermekülésnek a besorolása a korábbi, hitelesítő címkével nem rendelkező modellekhez képest, a hitelesítési kritériumoknak megfelelően „Univerzális”.
- A gyerekülés csak jóváhagyott járművekhez használható, három pontos statikus övvel, vagy feltekerővel rendelkezik, melyek jóváhagyása az UN/ECE R16 szabályozása vagy ezzel egyenértékű szabvány szerint történt.
- FONTOS! Tilos 2 pontos biztonsági övet vagy medenceövet használni.

⚠ VIGYÁZAT

- **Használat előtt figyelmesen olvassa végig ezt az útmutatót, és őrizze azt meg, később még szüksége lehet rá. Ha nem tartja be szigorúan az ülésre szerelés útmutatóját, azzal veszélybe sodorja gyermekét.**
- A Viaggio 2-3 Shuttle Plus ülést csak felnőttek állíthatják össze, és szerelhetik be. A gyermekeket eközben tartsa távol a terméktől!
- Ha járműben utazik, gyermekét soha ne tartsa a karjában, vagy engedje, hogy az autós ülésen kívül utazzon.

Hirtelen fékezés esetén, még alacsony sebességen is, könnyen előreeshet a gyermek.

- Ne dugja az ujjait a szerkezetbe.
- Fordítson különös figyelmet a poggyászra és egyéb tárgyakra, melyek baleset esetén az autós ülésben ülő gyermek sérülését okozhatják.
- Ne szerelje be az ülést az előírtaktól eltérő módon, mert leválhat a jármű üléséről.
- Soha ne vegye ki gyermekét az autós ülésből, ha a jármű mozgásban van.
- Soha ne hagyja gyermekét felügyelet nélkül az autós ülésben: még alvás közben is tartsa figyelemmel.
- Ne hagyja a gyermeket felügyelet nélkül az autóban, még rövid időre se. Az utastér hőmérséklete hirtelen változhat, és veszélyes lehet az autóban lévő gyermek számára.
- Ellenőrizze, hogy az autós ülést nem akadályozza-e a jármű ülésének egy mozgó alkatrésze, vagy egy ajtó.
- Állítsa be az övek magasságát és feszségét, és ellenőrizze, hogy felfekszenek-e a gyermek testére, és nincsenek-e túl magasan. Ellenőrizze, hogy a biztonsági öv nincse megcsavarodva, és a gyermek nem tudja-e kioldani.
- Ne használja az autós ülést a bélése nélkül. Ezt a bélést nem lehet más bélése lecserélni, ha azt nem hagyta kifejezetten jóvá a gyártó, mivel az az ülés szerves része, és létfontosságú a biztonság szempontjából.
- Ne távolítsa el és ne cserélje ki a polisztírol fehér részt az ülés alól,

a háttámlán és a fejtartón, mivel a biztonság szerves részét képezik.

- Ha kétségei vannak, keresse fel az ülés gyártóját vagy forgalmazóját.
- A termék számozása az ülés alsó részén lévő hitelesítő címke alapján történ (36 ábra).
- Ne távolítsa el az öntapadós és felvarrt címkéket. Előfordulhat, hogy a címkék eltávolítását követően a termék nem felel meg a jogszabályoknak.
- Ne használja az autós gyermekülést, ha sérült, hiányoznak részei, vagy ha baleset miatt erős igénybevételnek lett kitéve, mivel a szerkezet nem látható, de különösen veszélyes sérülését okozhatja.
- Ha a terméket más már használta, ellenőrizze, hogy a legújabb modell-e, hogy megfelel-e az előírásoknak, valamint, hogy minden része működőképes-e. Az elavult termék az anyagok természete elhasználódása és a szabványok módosulásai miatt nem biztos, hogy megfelel a követelményeknek. Kétség esetén lépjen kapcsolatba a gyártó ügyfélszolgálatával.
- Ne alakítsa át a terméket.
- A termék javíttatásáért vagy alkatrészek cseréjéért, illetve a termékkel kapcsolatos tájékoztatásért forduljon az ügyfélszolgálatához; a kapcsolattartási adatok a kézikönyv utolsó oldalán találhatóak.
- Ha nincs használatban, az autós ülés maradhat a járműben, ha az a jármű ISOFIX rögzítőpontjaihoz van rögzítve; ellenkező esetben távolítsa el a járműből: baleset esetén veszélyes lehet más utasokra nézve.

• Ne használjon a gyártó vagy az illetékes hatóságok által jóvá nem hagyott tartozékokat.

• Ha a termék rendelkezik italtartóval, soha ne helyezzen az italtartóba meleg italt.

1 **▲ FONTOS**

• „Viaggio 2-3 Shuttle Plus”: ez az autós ülés, 2-3. csoport, menetirányban kell felszerelni.

• Ne szerelje fel a „Viaggio 2-3 Shuttle Plus” ülést a menetiránnyal szemben vagy a menetirányra merőlegesen álló ülésekre.

• Javasoljuk, hogy az autós ülést mindig a jármű hátsó ülésére, az utas oldalra szerelje.

• Ha az autós ülést az első ülésre szereli, helyezze azt a lehető legtávolabb a műszerfalról.

• Ne használja a Viaggio 2-3 Shuttle Plus terméket háttámla nélkül, ha a gyermek 125 cm - nél alacsonyabb termetű.

A termék alkatrészei

2. Vizsgálja meg a csomag tartalmát és vegye fel a kapcsolatot az ügyfélszolgálatlal, ha valami hiányzik.

Az autós gyermekülés részei az alábbiak: fejtartó (a), háttámla (b), ülés karfával (c), állítható válszija, mely az ülés csomagolása alatt található (d).

Az autós ülés használatra kész: nincs szükség összeszerelésre.

A termék jellemzői

A Viaggio 2-3 Shuttle Plus növekvő

gyermekéhez igazítható. Minden beállítás a többitől független, így biztosítható a teljesen rugalmas használat.

3. A fejtartó 5 állásba szabályozható. Emelje meg a fogantyút (a. ábra) a fejtámla hátoldalán, és ezzel együtt emelje fel a fejtámlát (b. ábra) a kívánt magasságba.

▲ FONTOS: Ahogy nő a gyermek, a testmagasságának megfelelően át kell állítani a fejtámla magasságát.

▲ FONTOS: Miután befejezte a műveletet, próbálja megmozdítani a fejtámlát, hogy az megfelelően rögzült-e a helyén.

4. A háttámlák szélessége három pozícióba állítható (zárt, középső, nyitott). Nyomja meg a gombot a (1) gomb oldalán, majd forgassa el a gombot (2) az óramutató járásával megegyező irányba a szárnyak nyitására. Erre a műveletre a gyermek növekedése miatt van szükség. A szárnyak zárásához nyomja meg az oldalsó gombot és fordítsa el a gombot az óramutató járásával ellentétes irányba.

5. A háttámla magassága 3 állásba állítható: a háttámla hátsó részén nyomja a kart felfelé (1), közben emelje meg az egész háttámlát (2) a megfelelő magasságba. A háttámla leengedéséhez húzza meg a fogantyút (1), és ezzel együtt nyomja lefelé a háttámlát (2). Erre szükség van, ahogy nő a gyermeke.

Az autós ülés rögzítése a járműben, ha járműve rendelkezik ISOFIX rögzítőpontokkal

Ilyen módon akkor rögzíthető, ha járműve rendelkezik ISOFIX rögzítőfülekkel. Ellenkező esetben lapozzon a következő szakaszhoz. A fülek elérhetőségével és elhelyezkedésével kapcsolatban lásd a jármű kezelési útmutatóját.

A rögzítőelemek használata nagyobb stabilitást és biztonságot garantál a járműben, de nem helyettesíti a jármű biztonsági öveinek visszatartó funkcióját.

6• Az ülésben lévő csatlakozók hosszabbítását az ülés elülső részén lévő karral végezze, helyezze a kezét a sárga jelzésű nyílásba (a_ábra) és húzza maga felé (b_ábra). A csatlakozók automatikusan kiugranak (c_ábra). Ismételje meg a műveletet és ellenőrizze, hogy a csatlakozók egyszerre és maximális hosszal ugranak ki.

7• Rögzítse az autós gyerekülés csatlakozóit az autósülés Isifix rögzítőbe, míg kattánást nem hall.

8•  **FONTOS:** a jármű ISOFIX rögzítőfülei és az autós ülés alapjának rögzítőelemei akkor vannak megfelelően összekapcsolva, ha zöld jelzést lát a csatlakozók fölött (a. ábra). A piros jelzés azt jelzi, hogy a csatlakozók NINCSENK megfelelően rögzítve (b. ábra).

9• Az autós gyerekülés az ábra szerint ledönthető. A ledöntéshez hosszabbítsa meg az Isifix csatlakozókat, húzza a gyerekülést maga felé

10• A Viaggio 2-3 Shuttle Plus jármű ülésből történő kioldásához húzza ki a kart (1), míg a Suferix Base csatlakozói teljesen ki nem ugranak. Ezzel a művelettel az alap oldalain a sárga gombok láthatók lesznek, ezt követően húzza ki a két gombot (2) addig, míg a csatlakozók nyitásakor egy kattánást nem hall. Ekkor az autós gyerekülés eltávolítható.

11• A csatlakozókat úgy illessze vissza az ülésbe, hogy húzza ki újból a kart (1), és ezzel egyidejűleg nyomja be az egyik csatlakozót (2) minimum hosszig.

Az autós ülés rögzítése a járműben ha járműve nem rendelkezik ISOFIX rögzítőpontokkal

12• A Viaggio 2-3 Shuttle Plus autós ülést menetirányban helyezze el a jármű ülésén, a Surefix alap rögzítőelemeit (a. ábra) még ne tolja elő, helyezze el a gyermekét az ülésben az ábrán (b. ábra) látható módon, és gondoskodjon róla, hogy eközben ne mozduljon el az autós ülés.

Gyermeke biztonságos rögzítése a Viaggio 2-3 Shuttle Plus ülésben

13• Vezesse át és rögzítse az autó biztonsági övét kattánásig.. Illessze be az övrészt az ábrának megfelelően; a derékresznél és a vállresznél is a kar alatt kell átvezetni az övet.

14• Gyermeke rögzítésének befejezéséhez vezesse át az övet a

fejtámlán lévő megvezetőelemen: vezesse át az övet a megvezetőelem és a fejtámla (1) között, amíg az be nem csúszik a vezető nyílásba (2).

▲ FONTOS: Ha az **öv laza, húzza feszesre a fül fölött (3). Ügyeljen rá, hogy az öv mindig feszes legyen, és ne legyen megcsavarodva.**

15• Az öv eltávolításához csúsztassa ki a vezető nyílásból (1), majd a megvezetőelem és a fejtámla (2) közül, amíg teljesen el nem távolította.

16• ▲ FONTOS: A biztonsági öv akkor van helyesen beállítva, ha a gyermek válla kicsivel a vállrészen lévő fül alatt van, ahogy az ábrán is látható.

Háttámla nélküli használat

▲ FIGYELEM: Ne használja a Viaggio 2-3 Shuttle Plus terméket háttámla nélkül, ha a gyermek 125 cm - nél alacsonyabb termetű.

A HÁTTÁMLA ELTÁVOLÍTÁSA

17• Húzza ki a hordozófület (1) és tegye szabaddá a két hátsó gombot.

Nyomja meg a két gombot (2), közben húzza felfelé a háttámlát (3).

18• illessze az ülés két rögzítőjét a megfelelő helyre az ülés hátsó része mellett.

Autós gyerekülés rögzítéselsofix rögzítőkkel rendelkező járműben

Lásd 6-11 ábra és szöveg

Az autós gyerekülés rögzítése Isofix rögzítőkkel nem rendelkező járműben

Lásd 12. ábra és hozzá tartozó szöveg

A gyermek rögzítése háttámla nélküli Viaggio 2-3 Shuttle Plus termékbe

19• Helyezze el gyermekét az ábrának megfelelően, ügyeljen arra, hogy az autós gyerekülés ne mozduljon el közben.

20• Vezesse át és rögzítse az autó biztonsági övét kattanásig. Illessze be az övrészt az ábrának megfelelően; a derékrészénél és a vállrésznél is a kar alatt kell átvezetni az övet.

21• A teljes rögzítéshez használható a vállrészen lévő állítható bújrató. Az üléshezát alatt lévő foglalatból az alábbi ábrán jelölt sorrendben húzza ki a bújratót.

22• Húzza ki a szalagot a bújratóból, ami az ülés alatt található.

23• Hosszabbítsa meg a vállrész bújratóján a szalagot, ehhez nyomja le az ülés hátsó részén lévő gombot (1) és ezzel egyidejűleg húzza felfelé (2).

24• Illessze a biztonsági övet a vállrész bújratójába (az ábra szerint), majd eressze le a bújratót (1) az öv kihúzásával (2).

25• A vállrész bújratójának megfelelő magassága éppen a vállmagasság felett van.

A szövet huzatok eltávolítása

A Viaggio 2-3 Shuttle Plus szövet elemei tisztítás céljából eltávolíthatók.

26• Kövesse az ülés huzatján lévő mosási útmutatót.

ÜLÉS ELTÁVOLÍTÁSA

27• Fűzze ki a két bújtatót a gyerekülés ülésének oldalsó részén a gombokból és távolítsa el az ülést

28• Oldja ki a két oldalsó gumit a háttámla alján.

29• Gombolja ki a két gombot és távolítsa el a derékvédőt.

A HÁTTÁMLA HUZZATÁNAK ELTÁVOLÍTÁSA:

30• Akassza le a négy karikát a háttámla oldalán lévő műanyag fűlekről. Ez könnyebb, ha az oldalsó szárnyakat szélesebbre állítja.

31• Oldja ki a két felső rugalmas szíjat, majd a két alsót mindkét oldalon.

32• Vegye ki a háttámla felső részén lévő két fület a nyílásból. Ez könnyebb, ha megemeli a fejtámlát. Ekkor eltávolíthatja a huzatot autós ülés háttámlájáról.

HUZAT ELTÁVOLÍTÁSA A FEJTÁMLÁRÓL:

33• A fejtámla műanyag borításának eltávolításához oldja ki a két oldalsó kampót.

34• Oldja ki a felsőt (1) és alsót (2) az ábrán látható módon.

35• A fejtámla huzat eltávolításához kicsit emelje meg a fejtámlát, és oldja

ki a két rugalmas szíjat az egyik oldalon (a. ábra), majd a másik oldalon (b. ábra). Távolítsa el a huzatot.

Az autós gyerekülés bélésének visszahelyezése

Járjon el ellentétes módon a 26-35. ábráknak megfelelően.

Sorozatszámok

36• A Viaggio 2-3 Shuttle Plus ülés alján az alábbi információk találhatóak: termék neve, gyártás dátuma, és sorozatszám; továbbá megtalálható rajta a hitelesítő narancssárga színű címke.

Italtartó

37• Az autós gyerekülés italtartóval rendelkezik. Helyezze az italtartót az ülés mindkét oldalán lévő gombára és rögzítse.

A termék tisztítása

- A termék minimális ápolást igényel.
- A tisztítást és ápolást csak felnőttek végezhetik.
- Javasoljuk, hogy a mozgó alkatrészeket tartsa tisztán.
- A műanyag alkatrészeket rendszeresen tisztítsa meg egy nedves kendővel. Ne használjon oldószereket vagy hasonló anyagokat.
- A szövet részéről kefével távolítsa el a port, vagy kövesse az erről szóló rész tisztítási útmutatásait.
- A polisztrén alkatrészeket ne tisztítsa oldószerekkel vagy hasonló termékekkel.

- Védje a terméket a környezeti hatásoktól, mint a nedvesség, az eső vagy a hó. A hosszú idejű közvetlen napfény az anyagok elszíneződését okozhatja.
- A terméket száraz helyen tárolja.

A típus jóváhagyási címke értelmezése

- Ez a bekezdés elmagyarázza, hogyan értelmezze a típus jóváhagyási címkét (narancssárga címke).
- **Három pontos statikus vagy feltekerővel rendelkező rögzítő rendszer**
 - az UNIVERSAL felirat azt jelzi, hogy az autós gyerekülés megfelel az ilyen típusú övvel rendelkező járművekhez.
 - A címke jelzi a terméket használó személy súlyát.
 - A körben lévő E betű jelzi az európai jóváhagyást, a szám pedig a jóváhagyást kibocsátó országot (1: Németország, 2: Franciaország, 3: Olaszország, 4: Hollandia, 11: Nagy-Britannia, 24: Írország).
 - Típus jóváhagyási szám: ha 04-gyel kezdődik, az az R44 előírás negyedik (jelenleg hatályban lévő) kiegészítését jelzi.
 - Referencia szabvány: UN/ECE R44/04.
 - Termé sorozatszám: a típus jóváhagyását követően minden autós ülést egyedi azonosító számmal látnak el.

Peg-Pérego S.p.A.

A Peg-Perego SpA az ISO 9001 szabványnak megfelelően TÜV Italia Srl által hitelesített minőségirányítási rendszerrel rendelkezik. A Peg-Pérego

az ebben a kiadványban ismertetett modelleknél műszaki vagy kereskedelmi jellegű okokból kifolyólag bármikor végrehajthat módosításokat.

Peg-Pérego vevőszolgálat

Ha a modell részei véletlenül elvesznek vagy megsérülnek, akkor csak eredeti Peg Pérego cserealkatrészeket használnak! Az esetleges javítások, cserék, a termékekkel kapcsolatos információk valamint az eredeti alkatrészek és tartozékok értékesítése ügyében vegyék fel a kapcsolatot a Peg Pérego Vevőszolgálatával, meghatározva a termék sorozatszámát, amennyiben a rendelkezésükre áll.

tel. 0039/039/60.88.213

e-mail assistenza@pegperego.it

internetes weboldal www.pegperego.com

A kezelési útmutató tartalmával kapcsolatos minden szellemi tulajdonjog a PEG-PEREGO S.p.A. tulajdonát képezi, és az érvényes jogszabályok hatálya alá tartozik.

SL Slovenščina

Zahvaljujemo se vam za izbiro izdelka Peg-Pérego.

Univerzalni varnostni sedež za otroke Viaggio 2-3 Shuttle Plus s pasovi

- Homologiran je skladno z evropskim standardom UN/ECE R44/04 za otroke, težke 15 do 36 kg (približno 3 do 12 let).
- Primeren je za večino sedežev vozil, vendar ne za vse.
- Varnostni sedež za otroke je mogoče pravilno namestiti v vozilo, če je v navodilih za uporabo in vzdrževanje vozila navedena združljivost z univerzalnimi sistemi za zadrževanje otrok.
- Ta varnostni sedež za otroke se uvršča v univerzalno kategorijo po načelih homologacije, ki so strožja kot pri prejšnjih modelih, ki nimajo homologacijske nalepke.
- Varnostni sedež za otroke je mogoče uporabljati le pri odobrenih vozilih s tritočkovnim pasom, statičnim ali z navijalom, homologiranih v skladu z UN/ECE R16 ali enakovrednimi standardi.
- POMEMBNO: uporaba dvotočkovnega ali trebušnega pasu ni dovoljena.

Poluniverzalni varnostni sedež za otroka Viaggio 2-3 Shuttle Plus s pasovi in priključki ISOFIX

- Homologiran je skladno z evropskim standardom UN/ECE R44/04 za otroke, težke 15 do 36 kg (približno 3 do 12 let).

- Priklp otroškega varnostnega sedeža na priključke Isofix zagotavlja večjo trdnost in varnost v vozilu, vendar ne nadomešča varnostnih pasov vozila pri varnem zadrževanju otroka.
- Varnostni sedež za otroke je mogoče pravilno namestiti v vozilo, če je v navodilih za uporabo in vzdrževanje vozila navedena združljivost z univerzalnimi sistemi za zadrževanje otrok.
- Ta varnostni sedež za otroke se uvršča v univerzalno kategorijo po načelih homologacije, ki so strožja kot pri prejšnjih modelih, ki nimajo homologacijske nalepke.
- Varnostni sedež za otroke je mogoče uporabljati le pri odobrenih vozilih s tritočkovnim pasom, statičnim ali z navijalom, homologiranih v skladu z UN/ECE R16 ali enakovrednimi standardi.
- POMEMBNO: uporaba dvotočkovnega ali trebušnega pasu ni dovoljena.

⚠ OPOZORILO

- **Pred uporabo preberite navodila in jih shranite na ustrezno mesto, tako da jih boste po potrebi lahko v prihodnje znova uporabili. Če navodil za namestitev varnostnega sedeža za otroke strogo ne upoštevate, lahko ogrozite varnost vašega otroka..**
- Za montažo in namestitev varnostnega sedeža za otroke Viaggio 2-3 Shuttle Plus naj poskrbi odrasla oseba, pri tem pa naj bo otrok ustrezno oddaljen od izdelka.
- Otroka med vožnjo nikoli ne držite v naročju in nikoli ga ne posedajte zunaj varnostnega sedeža za otroke. V primeru nenadnega zaviranja, četudi pri nizki

hitrosti, lahko otroka silovito vrže naprej.

- Ne vstavljajte prstov v mehanizme.
- V vozilu bodite posebej pozorni na prtljago in na druge predmete, ki bi v primeru nezgode lahko poškodovali otroka v varnostnem sedežu.
- Ne sledite drugačnim postopkom namestitve od tistih, ki so opisani v teh navodilih, saj obstaja nevarnost odpetja s sedeža.
- Nikoli ne pustite otroka v varnostnem sedežu brez nadzora: nadzirajte ga tudi med spanjem.
- Otroka ne puščajte v avtomobilu brez nadzora, niti za kratek čas. Notranja temperatura prostora avtomobila se lahko nenadoma spremeni in postane nevarna za otroka.
- Pazite, da se varnostni sedež za otroke ne zagodzi pod premični del avtomobilskega sedeža ali ob vrata vozila.
- Otroka nikoli ne jemljite iz varnostnega sedeža medtem, ko se vozilo premika.
- Nastavite pasova po višini in ju ustrezno napnite, tako da se bosta dobro prilegala otrokovemu telesu, vendar ga ne bosta premočno stiskala; prepričajte se, da varnostni pas ni zvit in da ga otrok ne more sam odpeti.
- Ne uporabljajte varnostnega sedeža za otroke brez tekstilne prevleke in prevleke ne zamenjajte s tako, ki je ne bi odobril proizvajalec, saj je prevleka sestavni del varnostnega sedeža in zagotavlja varnost
- Ne odstranjujte in ne zamenjajte belega dela iz polistirena pod sediščem, v hrbtnem naslonu in naslonu za glavo, saj zagotavlja varnost otroškega varnostnega sedeža.

• V primeru dvomov se obrnite na proizvajalca ali na pooblaščenega prodajalca tega varnostnega sedeža za otroke.

• Ta izdelek je označen s homologacijsko nalepko s serijsko številko, ki je pritrjena na spodnji strani sedišča (slika 36).

• Ne odstranjujte nalepk in našitkov, saj v tem primeru izdelek ne bi več izpolnjeval zahtev standarda.

• Ne uporabljajte otroškega varnostnega sedeža, če opazite, da je polomljen ali mu manjkajo določeni deli ali je bil izpostavljen izrednim obremenitvam med udeležbo v nesreči, saj ima lahko strukturne poškodbe, ki niso vidne, a so izredno nevarne.

• Če je izdelek rabljen, preverite, ali gre za novejši model, ali so priložena navodila in ali so vsi njegovi deli delujoči. Zaradi naravnega staranja materialov in spremembe predpisov, zastarel izdelek modra ni v skladu z veljavno zakonodajo. V primeru dvomov se obrnite na proizvajalčevo servisno službo.

• Ne predelujte izdelka.

• Za morebitna popravila, zamenjavo delov in informacije o izdelku se obrnite na poprodajno službo. Različne informacije so na voljo na zadnji strani teh navodil.

• Če je varnostni sedež za otroke vpet v priključke Isofix, ga lahko pustite v vozilu tudi praznega, če pa priključkov Isofix ne uporabljate, ga vzemite iz vozila, saj v primeru prometne nesreče lahko predstavlja nevarnost za druge potnike.

• Ne uporabljajte dodatne opreme, ki je ne odobri proizvajalec ali pristojni organ.

• Če je opremljen z držalom za napitke, vanj nikoli ne vstavljajte toplih napitkov.

1 **⚠** POMEMBNO

• "Viaggio 2-3 Shuttle Plus": otroški varnostni sedež skupine 2-3 z namestitvijo v smeri vožnje.

• Ne nameščajte otroškega varnostnega sedeža "Viaggio 2-3 Shuttle Plus" na sedeže, ki so usmerjeni nasprotno od običajne smeri vožnje vozila ali prečno nanjo.

• Priporočljiva je namestitev otroškega varnostnega sedeža na zadnjo klop avtomobila, za sovoznikov sedež.

• Če otroški varnostni sedež namestite na sovoznikov sedež, ga čim bolj oddaljite od armaturne plošče.

• Otroškega varnostnega sedeža Viaggio 2-3 Shuttle Plus nikoli ne uporabljajte brez hrbtnega naslona, če je otrok nižji od 125 cm.

Sestavni deli izdelka

2• Preverite vsebino embalaže in se v primeru reklamacij obrnite na poprodajno službo.

Otroški varnostni sedež je sestavljen iz naslednjih delov:

naslon za glavo (a), hrbtni naslon (b), sedišče z nasloni za roke (c), nastavljen ramenski pas, vstavljen pod sedišče (d).

Otroški varnostni sedež je pripravljen za uporabo in ne potrebuje nikakršnega sestavljanja.

Značilnosti izdelka

Otroški varnostni sedež Viaggio 2-3 Shuttle Plus je mogoče nastaviti na različne načine skladno z otrokovo rastjo. Nastavitve so med seboj

neodvisne, kar dopušča kar največjo prilagodljivost.

3• Naslon za glavo je mogoče nastaviti v 5 položajev. Potisnite ročaj (slika a) na zadnji strani naslona za glavo navzgor in obenem pomaknite naslon za glavo (slika b) na željeno višino.

⚠ POMEMBNO: z Med otrokovo rastjo je treba naslon za glavo nastavljati skladno z njegovo višino.

⚠ POMEMBNO: Po izvedenem postopku poskusite premakniti naslon za glavo, da se prepričate, ali je pravilno zaskočen.

4• Širino hrbtnega naslona je mogoče nastaviti v tri različne lege (lahko je zaprt, srednje razprt ali razprt).

Pritisnite gumb ob strani velikega vrtljivega gumba (1) in slednjega obračajte (2) v smeri urinega kazalca, da razprete krili. To je potrebno zaradi rasti vašega otroka. Če želite krili zložiti, pritisnite gumb ob strani velikega vrtljivega gumba in slednjega obračajte v nasprotni smeri urinega kazalca.

5• Hrbtni naslon je nastavljen v višino v 3 položaje: na ročico na zadnji strani otroškega varnostnega sedeža potisnite navzgor (1) in obenem celoten hrbtni naslon (2) dvignite v želeni položaj.

Če želite hrbtni naslon spustiti, povlecite isto ročico (1) in obenem hrbtni naslon potisnite navzdol (2). S pomočjo te nastavitve lahko otroški varnostni sedež prilagodite rasti otroka.

Vpetje otroškega varnostnega sedeža v vozilo s priključki Isofix

To vrsto vpetja je mogoče uporabiti, če so v vašem vozilu predvideni priključki Isofix. Če vaše vozilo nima priključkov Isofix, preidite na naslednji del. Za podrobnejše informacije o opremljenosti s priključki in o njihovi legi si oglejte navodila za uporabo vašega vozila.

Priklop otroškega varnostnega sedeža na priključke Isofix zagotavlja večjo trdnost in varnost v vozilu, vendar ne nadomešča varnostnih pasov vozila pri varnem zadrževanju otroka.

6. Če želite izvleči priključke iz podstavka, povlecite ročaj na sprednji strani otroškega varnostnega sedeža vzdolžno proti sebi (b), pri tem pa roko vstavite v režo, ki je označena z rumenim profilom (slika a). Priključka samodejno izstopita (slika c). Ponovite postopek, da se prepričate, ali sta priključka izstopila sočasno in v celoti.

7. Vstavite kavlja otroškega varnostnega sedeža v priključka Isofix na sedežu vozila, tako da se zaskočita.

8. ⚠ POMEMBNO: na pravilno vpetje kavljev Isofix v priključka na otroškega varnostnega sedeža opozori zelena signalna lučka nad priključkoma (slika a). Rdeča signalna lučka opozarja na NEPRAVILNO vpetje (slika b).

9. Naslon avto sedeža lahko nagnete, kot je prikazano na sliki. Da bi ga nagnili, podaljšajte priključke na Isofixu in avto sedež potegnite proti sebi.

10. Za izpetje otroškega varnostnega

sedeža Viaggio 2-3 Shuttle Plus iz sedeža vozila, povlecite ročico (1), tako da se priključka v celoti iztakneta. S tem se razkrijeta rumena gumba za izpetje ob straneh podstavka. Povlecite gumba (2), tako da zaslišite zvok, ki opozarja na sprostitve kavljev. Sedaj lahko varnostni sedež odstranite.

11. Če želite priključka znova vstaviti v sedež, vnovič povlecite ročico (1) in obenem potisnite enega od dveh priključkov (2), tako da se do konca vpotegne.

Vpetje otroškega varnostnega sedeža v vozilo brez priključkov Isofix

12. Postavite otroški varnostni sedež Viaggio 2-3 Shuttle Plus na sedež vozila v smeri vožnje slednjega, pri tem pa pustite priključke v podstavku Surefix (slika a) in v varnostni sedež posedite otroka tako, kot je prikazano na sliki (slika b), pri čemer pazite, da se varnostni sedež med tem ne premakne.

Pripetje otroka v otroškem varnostnem sedežu Viaggio 2-3 Shuttle Plus

13. Varnostni pas vozila napeljite in pripnite tako, da se zaskoči. Namestite kraka varnostnega pasu tako, kot je prikazano na sliki; tako trebušni kot ramenski krak varnostnega pasu morata potekati pod naslonom za roko.

14. Nazadnje povlecite pas skozi zanki

na naslonu za glavo, da zaključite postopek vpenjanja v vozilo: pas vstavite med zanko in naslon za glavo (1), tako da lahko brez zatikanja drsi skozi samo zanko (2).

⚠ POMEMBNO: če je pas ohlapen, ga napnite nad zanko (3). Pazite, da bo pas vselej napet in da ne bo nikoli zvit.

15• Če želite pas odstraniti, ga izvlecite iz zanke (1) in ga povlecite med zanko in naslonom za glavo (2), tako da ga v celoti izvlečete.

16• ⚠ POMEMBNO: pravi položaj pasov je tisti, kjer so ramena otroka malce pod točko prehajanja pasov, kot je prikazano na sliki.

Uporaba brez hrbtnega naslona

⚠ POZOR: Otroškega varnostnega sedeža Viaggio 2-3 Shuttle Plus nikoli ne uporabljajte brez hrbtnega naslona, če je otrok nižji od 125 cm.

KAKO ODSTRANITI HRBTNI NASLON

17• Povlecite nosilni ročaj (1), da sprostite dostop do dveh gumbov na zadnji strani. Pritisnite na gumba (2) in hkrati snemite hrbtni naslon tako, da ga potegnete navzgor (3).

18• Vstavite kavlja sedišča v temu namenjeni ležišči ob zadnjem delu hrbtnega naslona.

Vpetje otroškega varnostnega sedeža v avtomobil s priključki Isofix

Glejte slike in besedilo od 6 do 11.

Kako vpeti otroški varnostni sedež v avtomobil brez priključkov Isofix

Glejte sliko 12 in besedilo.

Pripetje otroka v otroškem varnostnem sedežu Viaggio 2-3 Shuttle Plus brez hrbtnega naslona

19• Posedite otroka v varnostni sedež tako, kot je prikazano na sliki, pri tem pa pazite, da se med tem postopkom varnostni sedež ne premika.

20• Varnostni pas vozila napeljite in pripnite tako, da se zaskoči. Namestite kraka varnostnega pasu tako, kot je prikazano na sliki; tako trebušni kot ramenski krak varnostnega pasu morata potekati pod naslonom za roko.

21• Postopek vpenjanja zaključite tako, da povlečete pas skozi nastavljivo ramensko zanko. Če želite sneti zanko iz njenega ležišča pod tkanino sedišča, sledite postopku s slike.

22• Povlecite trak skozi zanko pod sedežem.

23• Podaljšajte trak ramenske zanke, kar storite tako, da pritisnete gumb za sediščem (1) in sočasno povlečete navzgor (2).

24• Vstavite varnostni pas v ramensko zanko (kot je prikazano v polju), nato pa spustite ramensko zanko (1), tako da povlečete pasek (2).

25• Prava višina ramenske zanke je tik nad rameni.

Kako sneti tekstilno prevleko

Tekstilne dele otroškega varnostnega sedeža Viaggio 2-3 Shuttle Plus je mogoče sneti in jih oprati.

26• Upoštevajte navodila za pranje, ki so navedena na embalaži otroškega varnostnega sedeža.

POSTOPEK SNEMANJA PREVLEKE S SEDIŠČA

27• Odpnite dve zanki z gumbob ob straneh sedišča otroškega varnostnega sedeža in snemite sedišče.

28• Odpnite stranski elastiki na dnu hrbtnega naslona.

29• Odpnite gumba in snemite zaščito v ledvenem delu.

POSTOPEK SNEMANJA PREVLEKE S HRBTNEGA NASLONA:

30• Odpnite štiri zanke s plastičnih gumbob ob straneh hrbtnega naslona. Razširite stranska profila, da olajšate postopek.

31• Odpnite dva elastična trakova ob straneh spodaj in zgoraj.

32• Snemite dve krili iz ustreznih ležišč v zgornjem delu hrbtnega naslona. Dvignite naslon za glavo, da olajšate postopek. Sedaj lahko odstranite prevleko s hrbtnega naslona otroškega varnostnega sedeža.

POSTOPEK SNEMANJA PREVLEKE Z NASLONA ZA GLAVO:

33• Če želite sneti zadnji plastični pokrov naslona za glavo, odpnite dva

kavlja ob straneh.

34• Sprostite spodnji (1) in zgornje ležišče (2), tako kot je prikazano na sliki.

35• Če želite sneti prevleko naslona za glavo, rahlo dvignite sam naslon, odpnite dva elastična trakova na eni strani (slika a), zatem pa še oba trakova na drugi strani (slika b). Snemite prevleko.

Kako znova namestiti prevleko na otroški varnostni sedež

Postopek ponovite v obratnem vrstnem redu, kot je prikazano na slikah od 26 do 35.

Serijske številka

36• Pod sediščem otroškega varnostnega sedeža Viaggio 2-3 Shuttle Plus so navedeni naslednji podatki: ime izdelka, datum izdelave in serijska številka izdelka, poleg tega pa je na varnostnem sedežu pritrjena tudi oranžna homologacijska nalepka.

Držalo za napitke

37• Otroški varnostni sedež je opremljen z držalom za napitke. Držalo za napitke namestite na gumb, ki se nahaja na obeh straneh sedišča in ga pripnite.

Čiščenje izdelka

- Izdelek ne potrebuje veliko • Vaš izdelek zahteva nekaj nujno potrebnega vzdrževanja. Za čiščenje in vzdrževanje mora poskrbeti odrasla oseba.
- Svetujemo vam, da poskrbite za

čistočo vseh gibljivih delov.

- Plastične dele redno čistite z vlažno krpo, ne uporabljajte topil ali podobnih sredstev.

- Dele iz blaga skratčite, da z njih odstranite prah, ali pa jih operite, pri tem pa sledite navodilom iz ustreznega dela.

- Sestavnih delov iz polistirena ne čistite s topili ali podobnimi sredstvi.

- Izdelek zaščitite pred vremenskimi dejavniki, kot so voda, dež in sneg. Stalna in dolgotrajna izpostavljenost soncu lahko povzroči spremembo barve številnih materialov.

- Izdelek shranjujte na suhem mestu.

Kako brati homologacijsko nalepko

- V tem poglavju so razloženi podatki, ki so zabeleženi na homologacijski nalepki (nalepka oranžne barve).

- **Sistem vpetja s tritočkovnim varnostnim pasom, statičnim ali z navijalom**

- napis »UNIVERSAL« označuje združljivost otroškega varnostnega sedeža z vozili, ki imajo tovrstni varnostni pas.

- Na nalepki je navedena teža uporabnika izdelka.

- Črka E je zapisana v krogu in pomeni oznako evropske homologacije, številka pa določa državo, kjer je bila homologacija izdana (1: Nemčija, 2: Francija, 3: Italija, 4: Nizozemska, 11: Velika Britanija, 24: Irska).

- Homologacijska številka: če se začne z 04, pomeni, da gre za četrto novelo standarda R44 (tisto, ki je trenutno v veljavi).

- Referenčni standard: UN/ECE R44/04.

- Zaporedna številka proizvodnje: vsak otroški varnostni sedež prejme lastno številko ob podelitvi homologacije

Peg-Pérego S.p.A.

Družba Peg-Pérego SpA je pridobila certifikat sistema vodenja kakovosti s strani akreditiranega organa TÜV Italia Srl v skladu s standardom ISO 9001.

Peg-Pérego se lahko kadarkoli odloči, da bo spremenil modele, objavljene v katalogu, najsi bo to zaradi tehničnih ali podjetniških razlogov.

Center za pomoč uporabnikom

Če izgubite ali poškodujete sestavni del izdelka, uporabite izključno originalne rezervne dele Peg Pérego. V primeru popravil, zamenjav, podatkov o izdelku in naročila originalnih nadomestnih delov in dodatkov, se obrnite na službo za pomoč uporabnikom Peg-Pérego, pri tem pa navedite serijsko številko izdelka, če je le-ta navedena.

Tel. 0039/039/6088213

E-pošta: assistenza@pegperegopro.it

E-pošta: www.pegperegopro.com

Vse pravice intelektualne lastnine v zvezi z vsebino teh uporabniških navodil so last družbe PEG-PEREGO S.p.A. in so zaščitene z veljavnimi zakoni.

Благодарим за выбор продукции компании Peg-Pérego!

Автокресло «Viaggio 2-3 Shuttle Plus» категории «Универсальная», с ремнями

- Соответствует требованиям европейского стандарта UN/ECE R44/04 для детей весом от 15 до 36 кг (примерно от 3 до 12 лет).
- Совместимо с большинством автомобильных сидений, однако не со всеми.
- Автокресло можно установить правильным образом, если в инструкции к транспортному средству и руководстве по техническому обслуживанию указана совместимость с системами пассивной безопасности автомобиля категории «Универсальная».
- Это автокресло относится к категории «Универсальная», если оно соответствует стандартам более строгим, чем те, что применялись для предыдущих моделей, не имевших таблички со сведениями о сертификации.
- Автокресло можно использовать только в одобренных автомобилях, оснащенных ремнями безопасности с тремя статическими точками крепления или натяжителем и

сертифицированных согласно стандарту UN/ ECE R^o16 или аналогичным нормативам.

- ВАЖНО! Запрещено использовать 2-точечные ремни безопасности или поясные ремни.

Автокресло «Viaggio 2-3 Shuttle Plus» категории «Полууниверсальная», с ремнями + ISOFIX

- Соответствует требованиям европейского стандарта UN/ECE R44/04 для детей весом от 15 до 36 кг (примерно от 3 до 12 лет).
- Крепления Surefix гарантируют лучшую устойчивость и безопасность в автомобиле, однако они не могут заменить собой ремни безопасности машины.
- Автокресло можно установить правильным образом, если в инструкции к транспортному средству и книжке технического обслуживания указана совместимость с «универсальными» системами крепления.
- Это детское автокресло сертифицировано как «Универсальное» и соответствует более строгим критериям сертификации по сравнению с предыдущими моделями, не имевшими такой сертификационной таблички.
- Детское автокресло можно использовать только в одобренных автомобилях, оснащенных ремнями безопасности с тремя статическими точками крепления или натяжителем и сертифицированных согласно стандарту UN/ECE R16 или аналогичным нормативам.

- ВАЖНО! Запрещено использовать 2-точечные ремни безопасности или поясные ремни.

⚠ ВНИМАНИЕ!

• Перед эксплуатацией сиденья внимательно прочитайте инструкции и храните их в безопасном месте для использования в дальнейшем. Несоблюдение инструкций по установке автокресла может быть опасным для вашего ребенка.

- Операции по сборке и установке автокресла «Viaggio 2-3 Shuttle Plus» должны выполнять взрослые; при этом дети не должны находиться рядом.
- Во время поездки в автомобиле ни в коем случае не держите ребенка на руках и не позволяйте ему/ей сидеть где-либо помимо автокресла. При внезапном торможении даже на низкой скорости ребенок может выскользнуть, и его может бросить вперед.
- Не вставляйте пальцы в механизмы.
- Уделяйте особое внимание размещению багажа и других предметов, которые могут травмировать ребенка в автокресле в случае аварии.
- Не применяйте другие методы установки, помимо рекомендованных, поскольку это может привести к отсоединению автокресла.
- Запрещается вынимать ребенка из автокресла в движущемся автомобиле.
- Никогда не оставляйте ребенка в автокресле без присмотра. Следите даже за спящим ребенком.
- Ни в коем случае не оставляйте

ребенка одного без надзора в машине, даже на короткое время. Температура внутри машины может быстро меняться и стать опасной для ребенка в автомобиле. сомнений обратитесь к производителю или продавцу этого автокресла.

- Убедитесь, что автокресло не блокируется движущимися частями сиденья или дверью.
- Отрегулируйте высоту и натяжение ремней, убедившись в том, что они прилегают к телу ребенка, но не слишком туго. Проверьте, не перекручен ли ремень безопасности сиденья, и не сможет ли ребенок его отстегнуть.
- Не используйте автокресло без обивки: ее нельзя заменить другой обивкой, не сертифицированной производителем специальным образом, поскольку эта обивка является неотъемлемой частью изделия, важной для обеспечения безопасности.
- Не удаляйте и не меняйте белые полистироловые части под сиденьем, в спинке или защитных боковинах, поскольку они важны для обеспечения безопасности.
- В случае сомнений обратитесь к производителю или продавцу этого автокресла.
- Данное изделие имеет свой порядковый номер, указанный на сертификационной этикетке, которая размещена на нижней части сиденья (рис. 36).
- Не удаляйте маркировочные наклейки и нашивки, поскольку это

может нарушить соответствие изделия требованиям законодательства.

- Не используйте детское автокресло в таких случаях: оно сломано, отсутствуют компоненты, изделие подвергалось значительным ударным нагрузкам в результате аварии, поскольку это может привести к повреждению его структуры – невидимому, но чрезвычайно опасному.

- В случае приобретения изделия с рук удостоверьтесь, что это недавно выпущенная модель, продается с инструкциями, и все ее компоненты полностью функциональны. Устаревшее изделие может не соответствовать стандартам безопасности из-за старения материалов и обновления нормативных требований. При наличии сомнений обратитесь в центр клиентского обслуживания производителя изделия.

- Не вносите изменения в изделие.

- Для ремонта, замены компонентов и получения информации об изделии обращайтесь в службу послепродажного обслуживания; контактная информация приведена на последней странице этого руководства.

- Неиспользуемое автокресло можно оставить в машине присоединенным к креплениям Isofix автомобиля; в противном случае выньте его из автомобиля, поскольку в случае аварии оно может создать опасность для других пассажиров.

- Не используйте принадлежности, не утвержденные производителем или

компетентными органами.

- в коем случае не ставьте горячие напитки в держатель стаканчика.

1 ВАЖНО!

- **«Viaggio 2-3 Shuttle Plus»: это автокресло группы 2-3 следует устанавливать по направлению движения.**

- **Нельзя устанавливать автокресло «Viaggio 2-3 Shuttle Plus» на сиденье автомобиля, расположенные обратно или перпендикулярно направлению движения.**

- **Рекомендуется всегда плотно притягивать автокресло к сиденью автомобиля при установке на задних сиденьях и со стороны пассажира.**

- **Если автокресло установлено на переднем сиденье автомобиля, рекомендуется размещать его как можно дальше от приборной доски.**

- **Запрещается использовать Viaggio 2-3 Shuttle Plus без спинки, если рост ребенка менее 125 см.**

Компоненты изделия

2• Рассмотрите содержимое упаковки и при отсутствии каких-либо компонентов обратитесь в службу послепродажного обслуживания.

В комплект детского автокресла входят:

подголовник (a), спинка (b), сиденье с подлокотниками (c) и регулируемый плечевой ремень, расположенный под корпусом автокресла (d).

Автокресло готово к использованию: сборка не требуется.

Характеристики изделия

Автокресло «Viaggio 2-3 Shuttle Plus» регулируется по мере роста ребенка. Каждое направление регулировки является независимым, что гарантирует максимальную гибкость использования изделия.

3. Подголовник можно устанавливать в 5 положений. Подымите рукоятку (рис. а) на задней поверхности спинки и одновременно поднимите подголовник (рис. b), расположив его на нужной высоте.

▲ ВАЖНО! По мере роста ребенка необходимо регулировать высоту подголовника в соответствии с длиной тела ребенка.

▲ ВАЖНО! По завершении процедуры попробуйте подвигать подголовник, чтобы убедиться в его надлежащей фиксации.

4. Ширину спинки можно отрегулировать на три положения (закрытое, среднее, открытое).

Нажмите кнопку на боковой стороне ручки (1) и поверните ручку (2) по часовой стрелке, чтобы открыть клапаны. Чтобы закрыть клапаны, нажмите боковую кнопку и поверните ручку против часовой стрелки.

5. Высоту спинки можно устанавливать в 3 положения: потяните вверх рукоятку на задней части спинки (1) и одновременно поднимайте всю спинку (2) до нужного положения. Чтобы опустить спинку, потяните рукоятку (1)

и одновременно толкайте спинку вниз (2). Это действие следует повторять по мере роста ребенка.

Фиксация автокресла в автомобиле оснащенном креплениями Isofix

Этот метод фиксации можно использовать только в случае, если автомобиль оснащен разъемами Isofix. Если такие крепления в автомобиле отсутствуют, перейдите к следующему разделу. Дополнительные сведения о наличии таких креплений и их местоположении см. в руководстве пользователя автомобиля.

Фиксация с помощью этих креплений гарантирует лучшую устойчивость и безопасность в автомобиле, однако они не могут заменить собой удерживающие ремни безопасности машины.

6. Чтобы вытянуть разъемы из сиденья, потяните рукоятку в передней части сиденья, вставив руку в отверстие, отмеченное на иллюстрации желтым цветом (рис. а) и вытягивая ее в продольном направлении к себе (рис. b). Крепления автоматически выдвинутся (рис. c). Повторите операцию, чтобы убедиться в том, что крепления полностью и одновременно выдвинулись.

7. Присоедините крепления кресла к крючкам Isofix сиденья автомобиля, убедившись в том, что они защелкнулись.

8. ▲ ВАЖНО! Крючки Isofix автомобиля

и крепления автокресла соединены правильно, когда над разъемами видны зеленые индикаторы (рис. а). Красные индикаторы указывают, что крепления НЕ были соединены надлежащим образом (рис. b).

9. Автокресло можно наклонить, как показано на рисунке. Чтобы наклонить автокресло, выдвиньте крепления Isofix, потянув автокресло на себя.

10. Чтобы отсоединить автокресло Viaggio 2-3 Shuttle Plus от автомобильного сиденья, потяните за рукоятку (1), чтобы крепления полностью выдвинулись. При выполнении данной операции по бокам базы будут видны желтые кнопки отсоединения, потяните за эти две кнопки (2), пока крепления не откроются со щелчком. После этого можно снять автомобильное кресло.

11. Чтобы вернуть крепления на место внутри базы, потяните рычаг (1) еще раз и одновременно толкайте одно из креплений (2), пока они не скроются почти полностью.

Фиксация автокресла в автомобиле не оснащенном креплениями Isofix

12. Разместите автокресло «Viaggio 2-3 Shuttle Plus» на сиденье автомобиля по направлению движения (крепления должны оставаться внутри базы Surefix Base (рис. а)) и посадите в него ребенка, как показано на рисунке (рис. b), убедившись, что автокресло не сместилось во время этой процедуры.

Пристегивание ребенка в автокресле «Viaggio 2-3 Shuttle Plus»

13. Застегните ремень безопасности; когда ремень фиксируется, должен прозвучать щелчок. Расположите две части ремня безопасности, как показано на рисунке; поясная и плечевая части должны проходить под подлокотником.

14. Для завершения пристегивания в машине пропустите ремень через плечевую пропускную петлю, размещенную на подголовнике (1), так чтобы он свободно проходил через нее (2).

▲ ВАЖНО! Если ремень провисает, подтяните его над скобой (3). Убедитесь, что ремень натянут и не перекручен.

15. Для того, чтобы отстегнуть ремень, его необходимо вытянуть из пропускной петли (1) и пропустить между петель и подголовником (2) до полного высвобождения.

16. ▲ ВАЖНО! Ремень безопасности расположен правильно, если плечи ребенка находятся немного ниже скобы для ремня безопасности, как показано на рисунке.

Использование без спинки

▲ ВНИМАНИЕ! Запрещается использовать Viaggio 2-3 Shuttle Plus без спинки, если рост ребенка менее 125 см.

КАК СНЯТЬ СПИНКУ

17. Потяните ручку для переноски (1) для получения доступа к двум кнопкам

на спинке.

Нажмите на обе кнопки (2), одновременно вытягивая спинку вверх (3).

18• Вставьте два крючка на сиденье в соответствующие гнезда вблизи задней части сиденья.

Как установить автокресло в машине, оснащенной креплениями Isofix

См. рисунки и текст с пункта 6 по пункт 11.

Как установить автокресло в машине, НЕ оснащенной креплениями Isofix

См. рис. 12 и соответствующие инструкции.

Как пристегнуть ребенка в автокресле Viaggio 2/3 Shuttle Plus без спинки

19• Посадите ребенка, как показано на рисунке, следя за тем, чтобы автокресло не сместилось при выполнении этой процедуры.

20• Застегните ремень безопасности; когда ремень фиксируется, должен прозвучать щелчок. Расположите две части ремня безопасности, как показано на рисунке; поясная и плечевая части должны проходить под подлокотником.

21• Для завершения пристегивания в машине можно пропустить ремень через регулируемую плечевую пропускную петлю. Выньте пропускную петлю

из отделения под тканью сиденья в соответствии с инструкцией, приведенной на рисунке.

22• Выньте ленту из пропускной петли, размещенной под сидением.

23• Для вытягивания ленты пропускной петли нажмите на кнопку за сиденьем (1) и одновременно потяните вверх (2).

24• Пропустите ремень безопасности через плечевую петлю (как показано в рамке), затем опустите плечевую пропускную петлю (1), потянув за ремешок (2).

25• Плечевая пропускная петля должна располагаться чуть выше уровня плеч.

Снятие тканевой обивки сиденья

Тканевые части автокресла «Viaggio 2-3 Shuttle Plus» можно снимать для чистки.

26• Соблюдайте инструкции по стирке на обивке кресла.

СНЯТИЕ ОБИВКИ с сиденья:

27• Отстегните кнопки на боковых сторонах сиденья и освободите сиденье.

28• Отстегните две резинки по бокам от основания спинки.

29• Отстегните шесть кнопок и снимите нижнюю часть защитного покрытия спинки.

СНЯТИЕ ОБИВКИ СО СПИНКИ:

30• Отстегните четыре боковых ушка от пластиковых кнопок на спинке. Для выполнения этой операции раздвиньте боковины автокресла.

31. Отстегните две верхних и две нижних резинки от боковых панелей.

32. Выньте две планки из пазов в верхней части спинки. Для выполнения этой операции поднимите подголовник автокресла. После этого можно снять обивку со спинки автокресла.

СНЯТИЕ ОБИВКИ С ПОДГОЛОВНИКА:

33. Для того, чтобы снять задний пластиковый кожух подголовника, необходимо отстегнуть два боковых крючка.

34. Высвободите нижние (1) и верхнее (2) крепления, как показано на рисунке.

35. Для того, чтобы снять чехол с подголовника, слегка приподнимите подголовник, снимите блок две резинки с одной стороны (рис. а), а затем две резинки с другой стороны (рис. б). После этого снимите чехол.

Надевание обивки на автокресло

Выполните действия, показанные на рисунках с 26 по 35 в обратном порядке.

Серийные номера

36. Под сиденьем Viaggio 2-3 Shuttle Plus вы найдете следующую информацию: наименование изделия, дата изготовления и серийный номер, кроме того здесь также размещается оранжевая сертификационная этикетка.

Держатель стаканчика

37. Держатель стаканчика входит

в комплект автокресла. Разместите держатель стаканчика на грибовидной кнопке, которая есть на каждой стороне автокресла, и зафиксируйте его на месте.

Чистка изделия

- Это изделие нуждается в минимальном уходе.
- Чистку и уход за изделием должны выполнять только взрослые.
- Рекомендуется содержать все движущиеся части в чистоте.
- Периодически очищайте пластиковые части влажной тканью. Не используйте растворители или подобные вещества.
- Очищайте тканевые части с помощью щетки, чтобы удалить пыль, либо выполняйте чистку с соблюдением инструкций, приведенных в соответствующем разделе.
- Не чистите полистироловые детали растворителями или другими подобными продуктами.
- Защищайте изделие от воздействия атмосферных осадков, например, влажности, дождя или снега. Длительное воздействие солнечных лучей может привести к изменению цвета многих материалов.
- Храните изделие в сухом месте.

Чтение таблички со сведениями о сертификации

• В этом параграфе объясняется, как истолковывать табличку со сведениями о сертификации (оранжевая табличка).

- С помощью системы крепления ремнями безопасности с тремя статическими точками фиксации или натяжителем

- Маркировка UNIVERSAL (УНИВЕРСАЛЬНОЕ) означает, что автокресло пригодно для транспортных средств с таким типом ремней безопасности.

- На этикетке указывается весовая категория, для которой предназначено автокресло.

- Буква E в кружке означает, что изделие сертифицировано в Европе, а цифра указывает на страну, предоставившую стандартную сертификацию изделия (1: Германия, 2: Франция, 3: Италия, 4: Нидерланды, 11: Великобритания, 24: Ирландия).

- Номер стандартной сертификации: если номер начинается с 04, это указывает на соответствие четвертой поправке (действующей в настоящее время) стандарта R44.

- Ссылочный стандарт: UN/ECE R44/04.

- Заводской серийный номер: согласно условиям стандартной сертификации каждое автокресло имеет индивидуальный номер.

Peg-Perego S.p.A.

В компании Peg-Perego SpA внедрена система управления качеством, сертифицированная TÜV Italia Srl по стандарту ISO 9001.

Компания Peg-Perego имеет право вносить в любой момент изменения в модели, описанные в настоящем издании, по причинам технического или коммерческого характера.

Служба обслуживания Peg-Perego

В случае утери или порчи аксессуаров, применяйте только фирменные запасные части производства компании Peg Pèrego. Для выполнения ремонта, замены запасных частей и получения информации об устройстве обращайтесь в службу послепродажного обслуживания Peg Pèrego, сообщив, при его наличии, серийный номер продукта:
Срок службы: 3 года
Гарантийный срок: 12 месяцев

тел.: 0039/039/60.88.213

e-mail assistenza@pegperego.it

сайт в интернете: www.pegperego.com

Все права интеллектуальной собственности на содержание данного руководства принадлежат компании PEG PÈREGO S.p.A. и защищены действующим законодательством

The logo consists of the letters 'EAC' in a bold, black, sans-serif font. The letters are closely spaced and have a slightly irregular, hand-drawn appearance.

TR_Türkçe

Bir Peg-Pérego ürünü tercih ettiğiniz için teşekkür ederiz.

Viaggio 2-3 Shuttle Plus emniyet kemerli "Evrensel" oto koltuğu

- UN/ECE R44/04 Avrupa Standardı uyarınca 15 ila 36 kg ağırlığındaki (yaklaşık 3 ila 12 yaş arası) çocuklar için tip onayı yapılmıştır.
- Tamamına olmamakla beraber araç koltuklarının büyük çoğunluğu ile uyumludur.
- Oto koltuğu, aracın kullanım ve bakım kılavuzunda "Evrensel" bağlama sistemleri ile uyumlu olduğu belirtilmiş ise araca doğru şekilde monte edilebilir.
- Bu oto koltuğu, tip onayı etiketi taşımayan önceki modellere nazaran daha ağır tip onayı kriterlerine göre "Evrensel" olarak sınırlanmıştır.
- Oto koltuğu sadece onaylanmış, üç nokta statik veya sarma mekanizmalı emniyet kemeri ile donatılmış, UN/ECE R16 yönetmeliği veya eşdeğer standartlara göre tip onayı yapılmış araçlarda kullanılabilir.
- ÖNEMLİ: iki nokta emniyet kemeri veya karın emniyet kemeri kullanılması yasaktır.

Araç koltuğu, Viaggio 2/3 Shuttle Plus, Kemerli ve sistemli "yarı-üniversal" model

- UN/ECE R44/04 Avrupa Standardı

uyarınca 15 ila 36 kg ağırlığındaki (yaklaşık 3 ila 12 yaş arası) çocuklar için tip onayı yapılmıştır.

- Isofix bağlantı noktaları, oto koltuğunun araca daha sabit ve güvenli bir şekilde yerleştirilmesini sağlar, ancak çocuğunuzun güvenliği bakımından aracın emniyet kemerlerinin yerini tutamaz.
- Oto koltuğu, aracın kullanım ve bakım kılavuzunda "Evrensel" bağlama sistemleri ile uyumlu olduğu belirtilmiş ise araca doğru şekilde monte edilebilir.
- Bu oto koltuğu, tip onayı etiketi taşımayan önceki modellere nazaran daha ağır tip onayı kriterlerine göre "Evrensel" olarak sınırlanmıştır.
- Oto koltuğu sadece onaylanmış, üç nokta statik veya sarma mekanizmalı emniyet kemeri ile donatılmış, UN/ECE R16 yönetmeliği veya eşdeğer standartlara göre tip onayı yapılmış araçlarda kullanılabilir.
- ÖNEMLİ: iki nokta emniyet kemeri veya karın emniyet kemeri kullanılması yasaktır.

⚠ UYARI

- **Ürünü kullanmadan önce talimatları dikkatle okuyunuz ve ileride kullanmak üzere özel bölümünde saklayınız. Oto koltuğu montaj talimatlarına titizlikle uyulmaması sonucunda çocuğunuzun güvenliği tehlikeye girebilir.**
- Viaggio 2-3 Shuttle Plus oto koltuğunun montaj ve kurulum işlemleri yetişkinler tarafından, çocuklar üründen uzak tutularak yapılmalıdır.

- Otomobil yolculukları sırasında çocuğunuzu asla kucağınızda tutmayınız ve asla oto koltuğunun dışında bir yere oturtmayınız. Ani bir fren durumunda, düşük hızlarda dahi, çocuğunuz kolaylıkla ileri doğru savrulacaktır.
- Mekanizmaların içine parmaklarınızı sokmaktan kaçınınız.
- Kaza durumunda oto koltuğunda oturmakta olan çocuklara zarar verebilecek,otomobiline içindeki bavul veya benzeri eşyalara dikkat ediniz.
- Belirtilenlerden farklı montaj yöntemleri kullanmayınız, aksi takdirde oto koltuğu araç koltuğundan çıkacaktır.
- Çocuğunuzu asla araç hareket halinde iken oto koltuğundan çıkarmayınız.
- Çocuğunuzu asla oto koltuğunun içinde gözetimsiz bırakmayınız: uyurken dahi çocuğunuzu kontrol ediniz.
- Çocuğunuzu kısa süre için dahi aracın içinde tek başına bırakmayınız. Aracın iç mekan sıcaklığı ani bir şekilde değişerek, içeride bulunan çocuk için tehlikeli olabilir.
- Oto koltuğunun, araç koltuğunun hareketli bir bölümüne ya da araç kapisına sıkışmamasına dikkat ediniz.
- Kemer yüksekliği ve gerginliğini, çocuğunuzun vücudunu fazla sıkmadan saracak şekilde ayarlayınız; emniyet kemerinin katlanmadığını ve çocuğunuzun kemeri tek başına açmadığını kontrol ediniz.
- Oto koltuğunu kumaş kılıfı olmadan kullanmayınız; oto koltuğunun ve güvenliğin ayrılmaz bir parçası olduğundan, bu kılıfın yerine üretici tarafından onaylanmamış başka bir kılıf

kullanılamaz.

- Güvenliğin ayrılmaz bir parçasını oluşturduğundan, oturma yerinin altındaki, sırt dayama yeri ve baş desteğinin içindeki beyaz renkli polistirel kısımları çıkarmayınız veya değiştirmeyiniz.
- Herhangi bir tereddüt halinde, oto koltuğu üreticisine ya da bayiisine başvurunuz.
- Bu ürün, oturma yerinin alt tarafında bulunan tip onayı etiketi aracılığıyla numaralandırılmıştır (şek_36).
- Yapıştırma ve dikili etiketleri çıkarmayınız; aksi halde ürünün standartlara uygunluğu geçersiz kalabilir.
- Kırık veya eksik parçaları varsa veya herhangi bir kaza sırasında şiddetli gerilimlere maruz kalmışsa, gözle görülmeyen ancak son derece tehlikeli olabilecek yapısal hasarlar oluşmuş olabileceğinden oto koltuğunu kullanmayınız.
- Ürün ikinci el ise, güncel bir model olup olmadığını, kullanma talimatlarının mevcut olup olmadığını ve tüm kısımlarının çalışır durumda olup olmadığını kontrol ediniz. Eski bir ürün, malzemelerin doğal olarak eskimeleri ya da standartların değiştirilmesi nedeniyle kullanıma uygun olmayabilir. Tereddüt halinde, üretici firmanın müşteri servisi ile iletişime geçiniz.
- Üründe herhangi bir değişiklik yapmayınız.
- Her türlü onarım, parça değişimi ve ürün hakkında bilgi için satış sonrası hizmet servisi ile temas kurunuz. • Gerekli bilgiler kullanım kılavuzunun son sayfasında verilmiştir.

- Araç, oto koltuğu boşken kullanılacağı zaman, oto koltuğu aracın Isofix bağlantı noktalarına takılmış ise araçta bırakılabilir; Isofix bağlantı noktaları kullanılmıyor ise oto koltuğunu araçtan çıkarınız herhangî bir kaza durumunda diğer yolcular için tehlike teşkil edebilir.
- Üretici veya yetkili merciler tarafından onaylanmamış aksesuarlar kullanmayınız.
- Bardaklık varsa, içine asla sıcak içecek koymayınız.

1_ ⚠️ ÖNEMLİ

- **Grup 2-3 oto koltuğu "Viaggio 2-3 Shuttle Plus", hareket yönünde monte edilmelidir.**
- **"Viaggio 2-3 Shuttle Plus" oto koltuğunu aracın hareket yönüne ters veya yana dönük koltuklara monte etmeyiniz.**
- **Oto koltuğunun daima sürücü koltuğunun diğer tarafındaki arka koltukta kullanılması tavsiye edilir.**
- **Ön koltuğa monte edilmesi halinde, oto koltuğunun ön konsoldan mümkün olduğunca uzak olacak şekilde yerleştirilmesi tavsiye edilir.**
- **Araç koltuğunun baş desteği**
- **Çocuğunun boyu 125 cm'nin altında ise Viaggio 2-3 Shuttle Plus oto koltuğunu sırt dayama yeri olmadan kullanmayınız.**

Ürünün bileşenleri

2. Ambalajın içeriğini kontrol ediniz ve olası şikayetleriniz için lütfen Satış Sonrası Hizmet servisi ile iletişime geçiniz. Oto koltuğu aşağıdaki kısımlardan oluşmaktadır:

baş desteği (a), sırt dayama yeri (b), kolçaklı oturma yeri (c), oturma yeri kumaşının altına yerleştirilmiş, omuz hizası kemer ayarlama kayışı (d).
Oto koltuğu kullanıma hazırdır: herhangî bir montaj işlemini gerektirmez.

Ürünün özellikleri

Viaggio 2-3 Shuttle Plus oto koltuğu, çeşitli biçimlerde ayarlanarak çocuğunun büyümesine uyum sağlar. Bu ayarlar, maksimum kullanım esnekliği sağlamak amacıyla birbirinden bağımsızdır.

3. Baş desteği 5 konuma ayarlanabilmektedir. Baş desteğinin arka tarafındaki kolu (şek_a) ve baş desteğini (şek_b) aynı anda yukarı kaldırarak baş desteğini arzu edilen yüksekliğe getiriniz.

⚠️ **ÖNEMLİ: Çocuğunun büyümesine uyum sağlayabilmesi için baş desteği çocuğunun boyuna göre ayarlanmalıdır.**

⚠️ **ÖNEMLİ: Bu işlemin sonunda baş desteğini hareket ettirmeye çalışarak yerine iyice oturduğunu kontrol ediniz.**

4. Sırt dayama yerinin genişliği üç farklı pozisyona ayarlanabilmektedir (kapalı, orta, açık). Yan destekleri açmak için topuzun yan tarafındaki düğmeye basarak (1) topuzu saat yönünde çeviriniz (2). Bu işlem, çocuğunun büyüdüğünde gerekli olacaktır. Yan destekleri kapatmak içinse yandaki düğmeye basarak topuzu saat yönünün tersine çeviriniz.

5. Sırt dayama yeri 3 konuma ayarlanabilmektedir: arkasındaki tutma yerini yukarı doğru itip (1) aynı anda sırt

dayama yerinin tamamını kaldırarak (2) arzu edilen konuma getiriniz Sırt dayama yerini indirmek içinse kolu (1) çekiniz ve aynı anda sırt dayama yerini aşağı doğru itiniz (2). Oto koltuğunun, çocuğunuzun büyümesine uyum sağlayabilmesi için bu ayarın yapılması gerekmektedir.

Oto koltuğunun araca yerleştirilmesi:

Isofix bağlantılı araçlar için

Aracınızda Isofix bağlantı noktaları varsa bu bağlantı şeklini kullanabilirsiniz. Aracınızda bu bağlantı noktaları yoksa bir sonraki bölüme gidiniz. Bağlantı noktalarının yerleri ve bağlantı noktaları ile ilgili daha fazla bilgi için aracınızın kullanım kılavuzuna başvurunuz.

Bu bağlantı noktaları, oto koltuğunun araca daha sabit ve güvenli bir şekilde yerleştirilmesini sağlar, ancak çocuğunuzun güvenliği bakımından aracın emniyet kemerlerinin yerini tutamaz.

6• Oturma yerinin içindeki konektörleri dışarı çıkarmak için, elinizi oto koltuğunun ön tarafındaki sarı renkli boşluğun içine sokarak (şek_a) kolu yatay pozisyonda kendinize doğru çekiniz (şek_b). Konektörler kendiliğinden dışarı çıkacaktır (şek_c). Konektörlerin aynı anda ve tamamen dışarı çıktığından emin olmak için işlemi tekrar ediniz.

7• Oto koltuğunun konektörlerini araç koltuğundaki Isofix bağlantı noktalarına geçirip "klik" sesini duyana kadar itiniz.

8•  **ÖNEMLİ:** Oto koltuğunun konektörlerinin, aracın Isofix bağlantılarına

doğru şekilde monte edildiği, konektörlerin üzerindeki yeşil renkli gösterge (şek_a) aracılığıyla kontrol edilebilmektedir. Gösterge kırmızı renkte ise montaj işlemi doğru şekilde YAPILMAMIŞ demektir (şek_b).

9• Araç koltuğu şekilde gösterildiği gibi arkaya yatırılabilir.

Koltuğu arkaya yatırmak için araç koltuğunu kendinize doğru çekerek Isofix konektörlerini uzatın.

10• Viaggio 2-3 Shuttle Plus araç koltuğundan çıkarmak için, kolu (1) in konektörleri tamamen dışarı çıkana kadar çekiniz. Bu işlem sırasında, koltuk tabanının yan tarafında sarı renkli açma düğmeleri görünecektir; bu iki düğmeyi (2), konektörlerin açılma (klik) sesini duyana kadar çekiniz. Bu aşamada oto koltuğu çıkarılabilir.

11• Konektörleri tekrar oto koltuğunun içine yerleştirmek için kolu (1) yeniden çekiniz ve aynı anda konektörlerden birini iterek (2) mümkün olduğunca içeri girmesini sağlayınız.

Oto koltuğunun araca yerleştirilmesi

Isofix bağlantısı olmayan araçlar için

12• Viaggio 2-3 Shuttle Plus oto koltuğunu, konektörleri Surefix Base'in içinde bırakarak, aracın hareket yönü doğrultusunda araç koltuğunun üzerine yerleştiriniz (şek_a) ve şekilde gösterildiği gibi, işlem sırasında oto koltuğunun yerinden oynamasına dikkat ederek çocuğunuzu koltuğa oturtunuz (şek_b).

Çocuğunuzun Viaggio 2-3 Shuttle Plus oto koltuğuna bağlanması

13- Aracın emniyet kemerini geçirip, klik sesini duyacak şekilde takınız. Kemerin her iki kayışını da şekilde gösterildiği gibi yerleştiriniz; karın ve omuz kayışları, kolçağın altından geçirilmelidir.

14- Araca bağlama işlemini tamamlamak için kemeri, baş desteğinin üzerinde bulunan, omuz hizasındaki kemer geçiş noktalarından geçirin: kemeri, kemer geçiş noktası ile baş desteğinin arasına sokup (1), kemer geçiş noktasının deliğinde rahatça kayacak şekilde yerleştirin (2).

⚠ ÖNEMLİ: kemer gevşek ise geçiş noktasının üst tarafından gerdirmeniz (3). Kemerin daima gerğın olmasına ve katlanmamasına dikkat ediniz.

15- Kemeri çıkarmak için, kemer geçiş noktasının deliğinden çıkarıp (1) kemer geçiş noktası ile baş desteğinin arasından geçirerek (2) tamamen serbest bırakın.

16- ⚠ ÖNEMLİ: en doğru kemer pozisyonu, çocuğunuzun omuzlarının, şekilde gösterildiği gibi, kemer geçiş noktalarının hafif altında olduđu pozisyonudur.

Sırt dayama yeri olmadan kullanılması

⚠ DİKKAT: Çocuğunuzun boyu 125 cm'nin altında ise Viaggio 2-3 Shuttle Plus oto koltuğunu sırt dayama yeri olmadan kullanmayınız.

Sırt dayama yerinin çıkarılması

17- Arka taraftaki iki düğmeye ulaşabilmek için taşıma sapını çekiniz (1).

Bu düğmelere basıp (2) aynı anda sırt dayama yerini yukarı doğru çekerek çıkarınız (3).

18- oturma yerinin kancalarını, oturma yerinin arka tarafına yakın olan yuvalara yerleştiriniz.

Oto koltuğunun araca yerleştirilmesi Isofix bağlantısı olan araçlar için

6'dan 11'e kadar olan şekil ve metinleri inceleyiniz.

Oto koltuğunun araca yerleştirilmesi Isofix bağlantısı olmayan araçlar için

Şekil 12'yi ve açıklayıcı metnini inceleyiniz.

Çocuğunuzun Viaggio 2-3 Shuttle Plus oto koltuğuna sırt dayama yeri olmadan bağlanması

19- Çocuğunuzuzu şekilde gösterildiği gibi oturtunuz ve bu işlem sırasında oto koltuğunun hareket etmediğinden emin olunuz.

20- Aracın emniyet kemerini geçirip, klik sesini duyacak şekilde takınız. Kemerin her iki kayışını da şekilde gösterildiği gibi yerleştiriniz; karın ve omuz kayışları, kolçağın altından geçirilmelidir.

21- Araca montaj işlemini tamamlamak için, ayarlanabilir omuz hizası kemer geçiş noktası kullanılabilir. Kemer geçiş noktasını oturma yeri kumaşının altındaki yuvasından çıkarmak için, şekilde gösterilen işlemleri yapınız.

22- Kayışı çekerek, oturma yerinin altındaki tokanın içinden çıkarınız.

23- Omuz hizası kemer geçiş noktasının kayışını, oturma yerinin arka tarafındaki düğmeye basarak (1) ve aynı anda kayışı yukarı doğru çekerek (2) uzatınız.

24- Emniyet kemerini kemer geçiş noktasının içinden geçirip (büyütülmüş resimde gösterilen şekilde) kayışı çekerek (2) kemer geçiş noktasını alçaltınız (1).

25- Kemer geçiş noktası, omuz hizasının hemen üstünde olmalıdır.

Kumaş kılıfın çıkarılması

Viaggio 2-3 Shuttle Plus kumaş kısımları temizlik için çıkarılabilmektedir.

26- Koltuğun ambalajında belirtilen yıkama talimatlarına uyunuz.

OTURMA YERİ KILIFININ ÇIKARILMASI

27- İki adet halkayı, oto koltuğunun oturma yerinin iki yanında bulunan düğmelerden çıkarıp oturma yeri kılıfını çıkarınız.

28- Sırt dayama yeri tabanının yan tarafındaki iki lastiği çıkarınız.

29- Düğmeleri açıp, bel korumasını çıkarınız.

SIRT DAYAMA YERİ KILIFININ ÇIKARILMASI

30- Dört adet halkayı, sırt dayama yerinin iki yanında bulunan düğmelerden çıkarınız. Bu işlemi kolaylaştırmak için yan korumalarını genişletiniz.

31- Yan korumaların alt ve üst taraflarındaki ikişer adet lastiği çıkarın.

32- İki adet kanatçığı, sırt dayama

yerinin arka tarafındaki yuvalarından çıkarınız. Bu işlemi kolaylaştırmak için baş desteğini yukarı kaldırınız. Bu aşamada oto koltuğunun sırt dayama yerinin kılıfı çıkarılabilir.

BAŞ DESTEĞİ KILIFININ ÇIKARILMASI:

33- Baş desteğinin arka tarafındaki plastik korumayı çıkarmak için yan taraflardaki iki adet kancayı açın.

34- Şekilde gösterildiği gibi kancaları alt (1) ve üst yuvalardan (2) çıkarın.

35- Baş desteğinin kılıfını çıkarmak için, baş desteğini hafif yukarı kaldırın, yanlardaki lastikleri önce bir taraftan (Şekil a) sonra diğer taraftan (Şekil b) çıkarın. Kılıfı çekip çıkarın.

Oto koltuğunun kılıfının giydirilmesi

26'dan 35'e kadar olan şekillerde verilen işlemleri ters sıra ile uygulayınız.

Seri numaraları

36- Viaggio 2-3 Shuttle Plus'ın oturma yerinin altında, ürünün adı, üretim tarihi ve seri numarası bilgileri ve turuncu renkli tip onayı etiketi bulunur.

Bardaklık

37- Oto koltuğu bardaklık ile donatılmıştır. Bardaklığı, oto koltuğunun her iki yanında bulunan kancaya yerleştirip oturtunuz.

Ürünün temizliği

• Ürününüz çok az miktarda bir bakım gerektirir. Temizlik ve bakım işlemleri yetişkinler tarafından yapılmalıdır.

- Hareketli parçaların tamamının temiz tutulması tavsiye edilir.
- Plastik yüzeyleri düzenli olarak nemli bir bezle temizleyiniz, solvent veya benzeri başka ürünler kullanmayınız.
- Kumaş kısımların tozunu fırça ile temizleyiniz veya ilgili bölümdeki talimatlara uygun şekilde yıkayınız.
- Polistirol kısımları solvent veya benzeri başka ürünlerle temizlemeyiniz.
- Ürünü su, yağmur veya kar gibi hava etkenlerinden koruyunuz; uzun süre güneş altında kalması halinde bir çok malzemede renk değişiklikleri görülebilir.
- Ürünü kuru bir yerde muhafaza ediniz.

Tip onayı etiketinin okunması

- Bu paragrafta (turuncu renkli) tip onayı etiketinin nasıl okunacağı açıklanmıştır.
- Üç nokta statik veya sarma mekanizmalı emniyet kemeri ile bağlantı sistemi
- UNIVERSAL ibaresi oto koltuğunun, bu tip emniyet kemeri ile donatılmış araçlarla uyumlu olduğunu belirtir.
- Ürünün kullanıcısının ağırlığı etikette belirtilmiştir.
- Daire içindeki E harfi: Avrupa tip onayı işaretini, numara ise tip onayının yapıldığı ülkeyi belirtir (1: Almanya, 2: Fransa, 3: İtalya, 4: Hollanda, 11: Büyük Britanya, 24: İrlanda).
- Tip onayı numarası: 04 ile başlıyorsa R44 sayılı yönetmelikte yapılan (halen yürürlükte olan) dört numaralı değişikliği belirtir.
- Referans alınan standart: UN/ECE R44/04.

- Üretim sıra numarası: her oto koltuğununki farklıdır, tip onayı yapıldıktan sonra bütün oto koltuklarının kendi numarası vardır.

Peg-Pérego S.p.A.

Peg-Perego SpA, ISO 9001 standardına uygun olarak TÜV Italia Srl tarafından onaylanmış bir kalite yönetim sistemine sahiptir.

Peg Prego, bu belgede belirtilen ürün özellikleri üzerinde, teknik ve ticari gereksinimlere istinaden, arzuladığı zaman değişiklik yapabilme hakkını saklı tutar.

Peg-Pérego teknik bakım servisi

Modelin parçalarının kazara kaybedilmesi veya zarar görmesi halinde, sadece orijinal Peg Pérego yedek parçalarını kullanınız. Olası tamir ve değiştirme işlemleri, ürün hakkında bilgi, orijinal yedek parça ve aksesuar satışı için Peg Pérego Destek Servisi ile temas kurunuz ve mevcutsa ürünün seri numarasını belirtiniz.

Tel. 0039/039/60.88.213

e-mail assistenza@pegperego.it

İnternet sitesi www.pegperego.com

Bu kılavuzun içeriği üzerindeki tüm fikri mülkiyet hakları PEG-PEREGO S.p.A'ya aittir ve yürürlükteki yasalar tarafından korunmaktadır.

HR/SRB/MNE/BiH Hrvatski

**Hvala vam što ste odabrali
proizvod Peg-Pérego.**

Auto sjedalica Viaggio 2-3 Shuttle Plus s pojasevima, kategorija „Univerzalna”

- Usklađena prema Europskoj normi ECE R44/04 za djecu težine od 15 do 36 kg (od 3 do oko 12 godina).
- Primjerena je za većinu sjedala.
- Auto sjedalica može se pravilno postaviti ako je u priručniku za uporabu i održavanje vozila naznačena njezina kompatibilnost sa univerzalnim sustavima za vezivanje.
- Ova auto sjedalica razvrstana je kao „univerzalna sjedalica” sukladno najstrožim uvjetima usklađivanja u usporedbi s prethodnim modelima koji nemaju naljepnicu o usklađenosti.
- Ova se auto sjedalicu može upotrebljavati samo u odobrenim vozilima opremljenima statičkim pojasevima ili pojasevima na namatanje s tri točke vezivanja, a koji su usklađeni s pravilnikom UN/ECE br. 16 ili pripadajućim propisima.
- VAŽNO: nije dopušteno koristiti pojas s dvije točke vezivanja ili pojas koji prelazi preko struka.

Auto sjedalica Viaggio 2-3 Shuttle Plus s pojasevima, kategorija „Univerzalna” + Isofix

- Usklađena prema Europskoj normi ECE

R44/04 za djecu težine od 15 do 36 kg (od 3 do oko 12 godina).

- Vezivanje na priključke Isofix jamči bolju stabilnost i sigurnost u vozilu, ali ne zamjenjuje ulogu sigurnosnih pojaseva vozila koji štite dijete.
- Auto sjedalica može se pravilno postaviti ako je u priručniku za uporabu i održavanje vozila naznačena njezina kompatibilnost sa univerzalnim sustavima vezivanja.
- Ova auto sjedalica razvrstana je kao „univerzalna sjedalica” sukladno najstrožim uvjetima usklađivanja u usporedbi s prethodnim modelima koji nemaju naljepnicu o usklađenosti.
- Ova autosjedalica može se upotrebljavati samo u odobrenim vozilima koja su opremljena pojasevima sa statičnim ili rotacijskim pojansom s tri točke vezivanja, a koji su usklađeni s UN-ovim pravilnikom ECE R16 ili pripadajućim propisima.
- VAŽNO: nije dopušteno koristiti pojas s dvije točke vezivanja ili pojas koji prelazi preko struk.

⚠ NAPOMENA

- **Prije uporabe pročitajte pažljivo upute i čuvajte ih u odgovarajućem džepu radi buduće uporabe. Nepridržavanje uputa za postavljanje auto sjedalice može prouzrokovati nastanak ozbiljnih rizika za vaše dijete.**
- Postupak postavljanja i sklapanja stolice Viaggio 2-3 Shuttle Plus moraju izvesti odrasle osobe pri čemu se djeca ne smiju nalaziti u blizini proizvoda.
- Ne držite nikada u rukama dijete tijekom

vožnje i ne stavljajte ga izvan auto sjedalice. Prilikom iznenadnog kočenja, čak i pri maloj brzini, dijete se može izbaciti prema naprijed.

- Izbjegavajte uvlačenje prstiju u mehanizme.

- Posebnu pažnju u vozilu posvetite prtljazi ili drugim predmetima koji mogu prouzrokovati ozljeđivanje djeteta na auto sjedalici tijekom prometne nezgode.

- Ne koristite drugi način postavljanja koji se razlikuje od ovdje navedenoga jer postoji opasnosti od odvajanja sjedišta.

Ne vadite nikada dijete iz auto sjedalice dok se vozilo kreće.

- Nikada ne ostavljajte dijete u auto sjedalici bez nadzora: nadzirite ga i kada spava.

- Ne ostavljajte dijete bez nadzora u automobilu, čak ni na kratko. Unutrašnja temperatura putničkog prostora može se naglo promijeniti i postati opasna za dijete.

- Pripazite da auto sjedalica ne ostane zapriječena pokretnim dijelom sjedišta ili vratima.

- Namjestite visinu i napetost pojaseva tako da budu priljubljani uz tijelo djeteta, pazeći pritom da ga ne zatežu previše; provjerite je li pojas zapetljan i pazite da ga dijete ne može samostalno otkačiti.

- Ne upotrebljavajte auto sjedalicu bez tkanene navlake koja se ne smije zamijeniti drugom navlakom koju proizvođač nije odobrio jer je navlaka sastavni dio sjedalice koji pruža zaštitu.

- Ne skidajte niti preinačujte bijeli dio od polistirena ispod sjedišta, unutar naslona za leđa ili naslona za glavu jer on sastavni

dio sigurnosnog sustava.

- Ako imate nedoumice, obratite se proizvođaču ili prodavaču ove auto sjedalice.

- Ovaj proizvod posjeduje redni serijski broj zahvaljujući naljepnici o usklađenosti koja se nalazi na donjem dijelu sjedišta (sl. 36).

- Ne skidajte samoljepljive i sašivene naljepnice jer tada proizvod više neće biti usklađen s pripadajućom normom.

- Ne upotrebljavajte oštećenu auto sjedalicu ili auto sjedalicu kojoj nedostaju pojedini dijelovi ili auto sjedalica koja je bila izložena velikim naporanjima uslijed prometne nezgode jer bi njezina struktura mogla imati značajna oštećenja koja se ne mogu lako uočiti, ali su iznimno opasna.

- Ako je proizvod upotrebljavan, provjerite je li riječ o nedavnom modelu, jesu li uz njega isporučene upute i je li u potpunosti funkcionalan. Zastarjeli proizvod možda nije sukladan zbog starenja materijala i promjene propisa. Ako imate pitanja, obratite se centru za podršku proizvođača.

- Ne obavljajte popravke proizvoda.

- Kako biste obavili moguće popravke, zamjene dijelova i informacije o proizvodu, obratite se službi za postprodajnu podršku. Razne informacije nalaze se na zadnjoj stranici ovoga priručnika.

- Ako imate vozilo u kojem se nalazi prazna auto sjedalica koja je pričvršćena za priključke sustava ISOFIX, navedenu auto sjedalicu možete ostaviti u vozilu. Ako vozilo nije opremljeno navedenim priključcima, izvadite sjedalicu iz vozila

jer bi u slučaju prometne nezgode mogla predstavljati opasnost za ostale putnike.

- Ne koristite opremu koju nije odobrio proizvođač ili nadležna vlast.
- Ako su postavljeni držači napitaka, nikada ne postavljajte u njih tople napitke.

1_ ⚠ VAŽNO

• Auto sjedalica „Viaggio 2-3 Shuttle Plus“, grupe 2-3, mora se postaviti u smjeru kretanja vozila.

• Ne postavljajte na sjedala auto sjedalicu „Viaggio 2-3 Shuttle Plus“ usmjerenu suprotno ili okomito sa smjerom kretanja vozila.

• Preporučava se njezino postavljanje na zadnje sjedalo koje se nalazi na suprotnoj strani vozača.

• Prilikom postavljanja sjedalice na prednje sjedalo preporučava se njezino postavljanje što dalje od upravljačke ploče.

• Ne upotrebljavajte Viaggio 2-3 Shuttle Plus bez naslona za leđa ako je dijete niže od 125 cm.

Sastavni dijelovi proizvoda

2• Provjerite sadržaj koji se nalazi u kutiji i obratite se službi za postprodajnu podršku ako nešto nije u redu.

— Sastavni dijelovi auto sjedalice su:

Sastavni dijelovi autosjedalice su:

naslon za glavu (a), naslon za leđa (b) sjedište s naslonima za ruke (c) i pojas namjestiv u razini ramena koji se nalazi ispod sjedišta (b) u pakiranju.

Auto sjedalica je spremna za uporabu: ne treba je sastavljati.

Značajke proizvoda

Auto sjedalica Viaggio 2-3 Shuttle Plus prilagođava se na različite načine prema rastu djeteta. Namještanja su međusobno neovisna kako bi se omogućila potpuna fleksibilnost uporabe.

3• Naslon za glavu može se namjestiti u 5 položaja. Podignite ručku (sl_a) na stražnjem dijelu naslona za glavu i istodobno podižite naslon za glavu (sl_b) kako biste ga namjestili na željenu visinu.

⚠ VAŽNO: Visina naslona za glavu treba se namjestiti prema visini djeteta.

⚠ VAŽNO: Nakon dovršetka radnje pokušajte pomaknuti naslon za glavu kako biste provjerili je li ispravno uglavljen.

4• Širina naslona za leđa može se namjestiti u tri položaja (zatvoreno, srednje, otvoreno).

Pritisnite gumb na strani ručice (1) i zaokrenite ručicu (2) u smjeru kazaljke na satu kako biste otvorili krilca.

Ova se radnja mora obavljati usporedno s rastom vašega djeteta.

Kako biste zatvorili krilca, pritisnite bočni gumb i okrenite ručicu u smjeru suprotnom od kazaljki na satu.

5• Naslon za leđa može se namjestiti u tri položaja: na stražnjoj strani naslona podignite ručku (1) te istodobno podignite cijeli naslon za leđa (2) kako biste ga postavili u željeni položaj. Kako biste spustili naslon za leđa, povucite istu ručku (1) i istodobno gurnite naslon za leđa prema dolje (2). Takvo je namještanje potrebno kako bi se pratio rast djeteta.

Način postavljanja auto sjedalice u vozilo opremljeno priključcima sustava ISOFIX

Možete upotrebljavati ovaj način postavljanja ako je vaše vozilo opremljeno priključcima sustava ISOFIX. Ako je vaše vozilo nije opremljeno navedenim priključcima, prijedite na sljedeći odjeljak. Kako biste saznali informacija o postojanju i položaju priključaka, pročitajte priručnik za uporabu vozila.

Veživanje na priključke jamči bolju sigurnost u vozilu, ali ne zamjenjuje ulogu sigurnosnih pojaseva vozila koji štite dijete.

6• Kako biste produžili priključke koji se nalaze na unutarnjem dijelu sjedišta, pritisnite ručicu na prednjem dijelu sjedalice i umetnite ruku u otvor označen žutom bojom (sl_a), a zatim ruku povucite vodoravno prema sebi (sl_b). Priključci se automatski odvajaju (sl_c). Ponovite radnju kako biste se uvjerali da su priključci pravilno otpušteni i izduženi.

7• Pričvrstite priključke za kuke Isofix sjedište vozila. Kuke su pričvršćene kada začujete glasan zvuk.

8•  **VAŽNO:** Zelena sklopka, koja se nalazi iznad priključaka (sl_a), ukazuje na pravilno povezivanje kuka ISOFIX i priključaka podloge auto sjedalice. Crvena sklopka ukazuje na NEPRAVILNO povezivanje (sl_b).

9• Automobilska se sjedalice može spustiti kako je prikazano na slici.

Kako biste je spustili, produžite priključke

Isofix povlačenjem sjedalice prema sebi.

10• Kako biste odvojili sjedalu Viaggio 2-3 Shuttle Plus od sjedišta vozila, povlačite ručku (1) dok se priključci u cijelosti ne odvoje. Izvođenjem ove radnje žuti će gumbi za otpuštanje ponovno postati vidljivi na bočnim stranama osnove. Povucite dva gumba (2) dok ne začujete glasan zvuk otvaranja priključaka. Sada možete skinuti sjedalicu.

11• Kako biste ponovno postavili priključke unutar sjedišta, ponovno povucite polugu (1) i istodobno podignite jedan od dvaju priključaka (2) dok ih u cijelosti ne izvučete.

Način postavljanja auto sjedalice u vozilo koje nije opremljeno priključcima sustava ISOFIX

12• Postavite auto sjedalicu Viaggio 2-3 Shuttle Plus na sjedište vozila u smjeru njegovog kretanja i ostavite priključke unutar podloge Surefix Base (sl_a) te postavite dijete kako je prikazano na slici (sl_b) pazeći pritom da se stolica ne pomakne prilikom izvođenja ove radnje.

Kako namjestiti dijete u sjedalicu Viaggio 2-3 Shuttle Plus

13• Pričvrstite sigurnosni pojas vozila. Pojas je pričvršćen kada začujete glasan zvuk. Postavite dva kraka pojasa kako je prikazano na slici. Pojas za struk i rame moraju proći ispod naslona za ruke.

14. Kako biste dovršili pričvršćivanje u automobilu, postavite gornji dio pojasa putnika koji se nalazi na naslonu za glavu: provucite pojas između proreza i naslona za glavu (1) kako bi se pojas mogao slobodno prolaziti kroz očnicu proreza (2). **⚠ VAŽNO: ako je pojas labav, zategnite ga iznad otvora (3). Pripazite da pojas bude uvijek zategnut i da nije zapetljan.**

15. Kako biste skinuli pojas, izvucite ga iz očne proreza (1) i provucite ga između proreza i naslona za glavu (2) dok ga ne izvučete.

16. **⚠ VAŽNO:** ispravan položaj pojaseva je onaj kada se djetetova ramena nalaze ispod mjesta prolaza pojaseva kako je prikazano na slici.

Uporaba bez naslona za leđa

⚠ PAŽNJA: Ne upotrebljavajte Viaggio 2-3 Shuttle Plus bez naslona za leđa ako je dijete niže od 125 cm.

NAČIN UKLANJANJA NASLONA ZA LEĐA

17. Povucite ručku za prenošenje (1) kako biste mogli pristupiti dvama stražnjim gumbima.

Pritisnite dva gumba (2) i istodobno povucite naslon za leđa prema gore (3).

18. Umetnite priključke sjedišta u odgovarajuće utore koji se nalaze u blizini stražnjeg dijela sjedišta.

Način postavljanja auto sjedalice u vozilo koje je

opremljeno priključcima sustava ISOFIX

Pogledajte grafičke prikaze i tekst navedene pod točkama od 6. do 11.

Način postavljanja auto sjedalice u vozilo koje je opremljeno priključcima sustava ISOFIX

Pogledajte grafički prikaz 12. i pročitajte pripadajući tekst.

Kako zaštititi dijete u sjedalici Viaggio 2-3 Shuttle Plus bez naslona za leđa

19. Postavite dijete kako je prikazano na slici i pazite da se sjedalica ne pomakne tijekom izvođenja ove radnje.

20. Pričvrstite sigurnosni pojas vozila. Pojas je pričvršćen kada začujete glasan zvuk. Postavite dva kraka pojasa kako je prikazano na slici. Pojas za struk i rame moraju proći ispod naslona za ruke.

21. Kako biste obavili pričvršćivanje u autu, možete upotrebljavati namjestivi pojas za rame. Kako biste izvukli pojas koji se nalazi ispod tkanine sjedišta, obavite radnje prikazane na slici.

22. Izvucite pojas koji se nalazi ispod sjedišta.

23. Pritisnite gumb koji se nalazi unutar sjedišta (1) i povucite pojas prema gore (2) kako biste ga produžili.

24. Postavite sigurnosni pojas na pojas za rame (kako je prikazano na slici) i spustite pojas za rame (1) povlačenjem pojasa (2).

25• Pravilna visina pojasa za rame je iznad razine ramena.

Skidanje tkanene navlake

Tkaneni dijelovi auto stolice Viaggio 2-3 Shuttle Plus mogu se skinuti kako bi se oprali.

26• Pridržavajte se uputa za pranje koje su navedene pokrivaču sjedalice.

SKIDANJE NAVLAKE SA SJEDIŠTA

27• Skinite dvije očnice s pripadajućih gumba koji se nalaze na bočnim dijelovima sjedišta sjedalice.

28• Otpustite dvije elastične trake s donjeg dijela naslona za leđa.

29• Otkopčajte dva gumba i skinite zaštitu za lumbalni dio kralježnice.

SKIDANJE NAVLAKE S NASLONA ZA LEĐA:

30• Skinite četiri očnice s pripadajućih plastičnih gumba koji se nalaze na bočnim stranama naslona za leđa. Kako biste lakše izveli ovu radnju, proširite bočne nosače.

31• Otpustite dvije gornje rastezljive trake i dvije donje na bočnim stranama.

32• Izvucite dvojica krilca iz pripadajućih utora koji se nalaze na gornjem dijelu naslona za leđa. Kako biste lakše izveli ovu radnju, podignite naslon za glavu. Možete skinuti navlaku s naslona za leđa.

SKIDANJE NAVLAKE S NASLONA ZA GLAVU:

33• Kako biste skinuli plastični pokrov naslona za glavu, otpustite dvije bočne kuke.

34• Izvucite donje utore (1) i gornji utor (2) kako je prikazano na slici.

35• Kako biste skinuli navlaku s naslona za glavu, podignite lagano naslon za glavu i skinite dvije rastezljive trake s jedne strane (sl_a) i zatim dvije s druge strane (sl_b). Skinite navlaku.

Postavljanje navlake na auto sjedalicu

Obavite radnje obrnutim redoslijedom od onog prikazanog na grafičkim prikazima 26. do 35.

Serijski brojevi

36• Na sjedištu sjedalice Viaggio 2-3 Shuttle Plus navedene su informacije o nazivu proizvoda, datumu proizvodnje i serijskom broju proizvoda te se na njemu nalazi i narančasta naljepnica o usklađenosti.

Nosač napitaka

37• Auto sjedalice opremljena je nosačem napitaka. Postavite nosač napitaka na gljivu koja se nalazi na objema stranama sjedišta i učvrstite ga.

Čišćenje proizvoda

- Vaš proizvod zahtijeva minimalno održavanje. Čišćenje i održavanje mogu obavljati samo odrasle osobe.
- Preporučava se održavanje čistima svih pokretnih dijelova.
- Čistite redovito plastične dijelove vlažnom krpom i ne koristite otapala ili slične proizvode.
- Četkajte tkanene dijelove kako biste uklonili prašinu ili ih oprali sukladno uputa navedenim u pripadajućem odjeljku.

- Ne čistite otapalima ili sličnim proizvodima polistirolne sastavne dijelove.
- Zaštite proizvod od atmosferskih čimbenika poput vode, kiše ili snijega. Njegovo produljeno izlaganje sunčevoj svjetlosti moglo bi prouzrokovati promjenu boje mnogih materijala.
- Čuvajte proizvod na suhom mjestu.

Čitanje naljepnice o usklađenosti

- U ovom je odjeljku objašnjena naljepnica o usklađenosti (narančasta naljepnica).
 - **Sustav vezivanja sa statičkim pojasom s tri točke vezivanja ili pojasom na namatanje**
 - Natpis UNIVERSAL označava kompatibilnost auto sjedalice s vozilima opremljenim ovom vrstom pojasa.
 - Na naljepnici je navedena težina korisnika proizvoda.
 - Slovo E unutar kruga odnosi se na oznaku usklađenosti, a broj označava državu koja je izdala potvrdu o usklađenosti (1: Njemačka, 2: Francuska, 3: Italija, 4: Nizozemska, 11: Ujedinjeno Kraljevstvo, 24: Irska).
- Broj usklađenosti: ako počinje s 04 znači da je primijenjen četvrti amandman (trenutno važeći) pravilnika R44.
- Referentni propis: UN/ECE R44/04.
- Progresivni broj proizvodnje: svojstven je svakoj sjedalici, od izdavanja potvrde o usklađenosti svaki se razlikuje po vlastitom broju.

Peg-Pérego S.p.A.

Peg-Pérego SpA je poduzeće sa sustavom upravljanja koji posjeduje certifikat TÜV Italia Srl sukladno normi ISO 9001.

Peg Pérego može bez prethodne najave mijenjati modele opisane u ovom dokumentu radi tehničkih ili komercijalnih razloga.

Služba Za Podršku Peg-Pérego

U slučaju gubitka ili oštećenja dijelova proizvoda, koristite isključivo originalne dijelove Peg Pérego. Za moguće popravke, zamjene, informacije o proizvodima, prodaji originalnih rezervnih dijelova i opreme obratite se Službi za podršku Peg Pérego, po mogućnosti sa serijskim brojem proizvoda.

tel. 0039/039/60.88.213

e-mail assistenza@pegperego.it

internet stranica www.pegperego.com

Sva intelektualna prava sadržana u ovom priručniku su vlasništvo PEG-PEREGO S.p.A. i zaštićena su važećim zakonskim propisima.

PL_Polski

Dziękujemy za wybór produktu Peg-Pérego

Fotelik samochodowy Viaggio 2-3 Shuttle Plus kategoria „Uniwersalna” z pasami

• Zgodny z rozporządzeniem Europejskiej Komisji Gospodarczej ONZ R44/04, dla dzieci ważących od 15 do 36 kg (w wieku od około 3 do 12 lat).

• Pasuje do większości siedzeń samochodowych.

• Fotelik samochodowy można zainstalować prawidłowo, jeśli jest on kompatybilny z systemami mocowania typu „Universal” opisanymi w instrukcji obsługi i konserwacji pojazdu.

• Ten fotelik samochodowy należy do kategorii „Universal”, ponieważ spełnia bardziej wymagające standardy niż poprzednie modele bez etykiety homologacyjnej.

• Fotelik samochodowy może być używany wyłącznie w zatwierdzonych pojazdach wyposażonych w trzypunktowy statyczny pas bezpieczeństwa lub nawijarkę, zgodnie z normą UN/ECE R16 lub równoważnymi przepisami.

• WAŻNE: używanie dwupunktowego pasa bezpieczeństwa lub pasa biodrowego jest zakazane.

Fotelik samochodowy, Viaggio 2-3 Shuttle Plus kategoria „Universal” z pasami + systemem ISOFIX

• Zgodny z rozporządzeniem Europejskiej Komisji Gospodarczej ONZ R44/04, dla dzieci ważących od 15 do 36 kg (w wieku od około 3 do 12 lat).

• Mocowania Surefix zapewniają wyższy poziom bezpieczeństwa i stabilności w aucie, ale nie mogą zastąpić samochodowych pasów bezpieczeństwa.

• Mocowania Surefix zapewniają wyższy poziom bezpieczeństwa i stabilności w aucie, ale nie mogą zastąpić samochodowych pasów bezpieczeństwa.

• Fotelik samochodowy można zainstalować, jeśli zgodnie z instrukcją obsługi i konserwacji pojazdu jest on kompatybilny z systemami mocowania typu „Universal”.

• Ten dziecięcy fotelik samochodowy to fotelik klasy „Universal”, który spełnia bardziej surowe kryteria zatwierdzania niż poprzednie modele bez etykiety homologacyjnej.

• Dziecięcy fotelik samochodowy może być używany wyłącznie w zatwierdzonych pojazdach wyposażonych w pasy bezpieczeństwa z trzema statycznymi punktami mocowania lub w nawijarkę, zgodnie z normą UN/ECE R16 lub równoważnymi przepisami.

• WAŻNE: używanie dwupunktowego pasa bezpieczeństwa lub pasa biodrowego jest zakazane.

⚠ OSTRZEŻENIE

• **Przed użyciem należy dokładnie zapoznać się z treścią instrukcji i zachować ją na przyszłość.**

Niezastosowanie się do instrukcji montażu fotelika samochodowego może spowodować zagrożenie dla Twojego dziecka.

- Składać i montować fotelik Viaggio 2-3 Shuttle Plus może wyłącznie osoba dorosła bez udziału dzieci.
- Nigdy nie należy trzymać dziecka na kolanach ani pozwalać mu siedzieć poza fotelikiem samochodowym podczas jazdy. W razie nagłego hamowania, nawet przy niewielkiej prędkości jazdy, dziecko może z łatwością wypaść do przodu.
- Nie wkładać palców do wnętrza mechanizmu.
- Należy zwracać szczególną uwagę na bagaże lub inne przedmioty, które w razie wypadku mogłyby zranić dziecko siedzące w foteliku.
- Nie stosować innych metod montażu niż zalecane, ponieważ mogą one spowodować wypięcie fotelika.
- Nigdy nie należy wyjmować dziecka z fotelika podczas jazdy.
- Nigdy nie należy pozostawiać dziecka w foteliku samochodowym bez opieki, nawet gdy śpi.
- Nigdy nie należy pozostawiać dziecka samego w samochodzie, nawet przez krótki czas. Temperatura wewnątrz pojazdu może ulec nagłej zmianie i stać się niebezpieczna dla przebywającego w nim dziecka.
- Należy sprawdzić, czy fotelik samochodowy nie został zablokowany przez ruchomą część fotelika lub drzwi.
- Wyregulować wysokość i napięcie pasów, upewniając się, czy są dobrze

dopasowane do ciała dziecka i nie ograniczają jego ruchów. Sprawdzić, czy pas bezpieczeństwa nie jest skręcony i czy dziecko nie może go odpiąć.

- Nie używać fotelika samochodowego bez wyściółki. Wyściółka nie może być zastąpiona inną wyściółką, która nie posiada specjalnego atestu producenta, ponieważ stanowi integralną część fotelika i ma kluczowe znaczenie dla bezpieczeństwa.
- Nie wyjmować ani nie wymieniać białej polistyrenowej części pod siedzeniem, na oparciu i na zagłówku, ponieważ ma ona kluczowe znaczenie dla bezpieczeństwa.
- W razie wątpliwości prosimy o kontakt z producentem lub sprzedawcą fotelika samochodowego.
- Ten artykuł posiada progresywny numer etykiety certyfikacyjnej umieszczonej na spodzie fotelika (rys. 36).
- Nie usuwać naklejonych i naszytych etykiet. Usunięcie etykiet może spowodować, że produkt nie będzie zgodny z prawem.
- Nie używać dziecięcego fotelika samochodowego w razie braku lub niesprawności którejkolwiek z jego części lub jeśli został on poddany znacznym obciążeniom wskutek wypadków, ponieważ mogło dojść do uszkodzenia konstrukcji fotelika, które może być niewidoczne, lecz bardzo niebezpieczne.
- Korzystając z używanego produktu, należy upewnić się, że jest to jeden z ostatnich modeli, dołączono do

niego instrukcje oraz że wszystkie jego części są w pełni sprawne. Przystarzały produkt może nie spełniać norm bezpieczeństwa z uwagi na naturalne procesy starzenia materiałów oraz zmiany przepisów. W razie jakichkolwiek wątpliwości należy skontaktować się z biurem obsługi klienta producenta.

- Nie należy modyfikować produktu.
- W celu naprawy produktu, wymiany jego części oraz uzyskania informacji o produkcie należy skontaktować się z serwisem posprzedażowym. Dane kontaktowe znajdują się na ostatniej stronie tego podręcznika.
- Nieużywany fotelik może pozostać w pojeździe, pod warunkiem że jest przymocowany przy użyciu systemu Isofix. W przeciwnym razie należy wyjąć fotelik z pojazdu, ponieważ w razie wypadku może on stanowić niebezpieczeństwo dla innych pasażerów.
- Nie używać akcesoriów, które nie zostały zatwierdzone przez producenta lub kompetentne organy władzy.
- Nigdy nie należy stawiać gorących napojów w uchwycie na kubek, o ile jest on elementem wyposażenia.

1 WAŻNE

- **Fotelik samochodowy „Viaggio 2-3 Shuttle Plus”, Grupa 2-3, musi zostać zamontowany przodem do kierunku jazdy.**
- **Nie montować fotelika „Viaggio 2-3 Shuttle Plus” na siedzeniach, które nie są ustawione przodem do**

kierunku jazdy lub są ustawione poprzecznie do kierunku jazdy.

- **Zawsze zaleca się montaż fotelika samochodowego na tylnym siedzeniu pojazdu, po stronie pasażera.**

- **W razie montażu fotelika samochodowego na przednim siedzeniu zaleca się zachowanie jak największej odległości od deski rozdzielczej.**

- **Nie używać fotelika „Viaggio 2-3 Shuttle Plus” bez oparcia, jeśli dziecko ma mniej niż 125 cm wzrostu.**

Części produktu

2. Sprawdzić zawartość opakowania, a w razie brakujących części skontaktować się z Biurem Obsługi Klienta.

Części dziecięcego fotelika samochodowego:

zaglówek (a), oparcie (b), siedzenie z podłokietnikami (c) oraz regulowany pas na ramię, umieszczony pod opakowaniem fotelika (d).

Fotelik samochodowy jest gotowy do użycia i nie wymaga montażu.

Cechy produktu

Fotelik Viaggio 2-3 Shuttle Plus rośnie wraz z dzieckiem. Każdy element jest regulowany niezależnie, aby zapewnić maksymalną elastyczność i dopasowanie.

3• Zaglówek można ustawić w 5 pozycjach. Unieś uchwyt (rys. a) umieszczony z tyłu zagłówka, jednocześnie podnosząc zagłówek (rys. b) i umieszczając go na

pożądaney wysokości.

⚠ WAŻNE: wysokość zagłówka należy dostosowywać wraz ze wzrostem dziecka.

⚠ WAŻNE: po zakończeniu tej czynności spróbuj przesunąć zagłówek, aby upewnić się, czy został prawidłowo umieszczony na miejscu.

4• Szerokość oparcia może zostać ustawiona w trzech pozycjach (zamknięta, środkowa, otwarta). Wcisnąć przycisk z boku gałki (1) i przekręcić gałkę (2) zgodnie z ruchem wskazówek zegara, aby otworzyć skrzydełka. Wykonanie tej czynności jest wymagane w miarę wzrastania dziecka. Aby zamknąć skrzydełka, nacisnąć boczny przycisk i przekręcić gałkę w stronę przeciwną do kierunku wskazówek zegara.

5• Wysokość oparcia można ustawić w 3 pozycjach: pociągnij uchwyt znajdujący się za oparciem do góry (1), jednocześnie unosząc całe oparcie (2) do pożądanej pozycji. Aby obniżyć oparcie, pociągnij uchwyt (1), jednocześnie wciskając oparcie ku dołowi (2). Wykonanie tej czynności jest wymagane w miarę wzrastania dziecka.

Jak zamontować fotelik samochodowy w pojeździe w przypadku posiadania samochoduz mocowaniami Isofix

Ten rodzaj mocowania można zastosować w przypadku pojazdów wyposażonych w haczyki Isofix. W innym wypadku należy przejść do

następnego rozdziału. Więcej informacji na temat dostępności haczyków oraz ich umiejscowienia znajduje się w instrukcji obsługi pojazdu.

Zapięcie mocowań zapewnia większą stabilność i bezpieczeństwo w pojeździe, ale nie może zastąpić funkcji ograniczającej pasów bezpieczeństwa pojazdu.

6• PW celu wydłużenia zaczepów znajdujących się wewnątrz fotelika przekręcić uchwyt z przodu fotelika, wkładając rękę do środka gniazda zaznaczonego kolorem złotym (rys. a) i ustawiając je w pozycji horyzontalnej (rys. b). Zaczepy zostaną automatycznie zwolnione (rys. c). Powtórz tę czynność, aby upewnić się, że zaczepy zostały zwolnione jednocześnie i całkowicie się wydłużają.

7• Przypiąć zaczepy fotelika samochodowego do haczyków Isofix znajdujących się w pojeździe, upewniając się, że słychać kliknięcia potwierdzające ich prawidłowe umiejscowienie.

8• ⚠ WAŻNE: Haczyki Isofix oraz fotelik są prawidłowo połączone, gdy nad zaczepami pojawi się zielony sygnał (rys. a). Czerwony sygnał oznacza, że zaczepy NIE zostały prawidłowo zapięte (rys. b).

9• Fotelik można pochylić, jak pokazano na rysunku.

Aby go pochylić, należy wydłużyć złącza Isofix, pociągając fotelik do siebie

10• Aby wyjąć fotelik Viaggio 2-3 Shuttle Plus z siedzenia, pociągnąć za uchwyt (1) do czasu, aż zaczepy zostaną całkowicie zwolnione. Podczas

wykonywania tej czynności na bokach podstawki będą widoczne żółte przyciski zwalnijące; należy pociągnąć za dwa przyciski (2) do czasu, aż słychać będzie kliknięcie otwierających się zaczepów. Następnie można przejść do wypinania siedzenia.

11• Aby zmienić położenie zaczepów wewnątrz fotelika, pociągnąć za dźwignię (1), wciskając jeden z dwóch zaczepów (2), aż będą prawie niewidoczne.

Jak zamontować fotelik samochodowy w pojeździe w przypadku posiadania samochodu bez mocowań Isofix

12• Umieścić fotelik Viaggio 2-3 Shuttle Plus na siedzeniu pojazdu przodem do kierunku podróży, pozostawiając mocowania wewnątrz bazy Surefix (rys. a) i włożyć dziecko do fotelika w sposób przedstawiony na rysunku (rys. b), upewniając się, że fotelik nie rusza się podczas tej czynności.

Jak bezpiecznie umieścić dziecko w foteliku Viaggio 2-3 Shuttle Plus

13• Zapiąć pas bezpieczeństwa, upewniając się, że kliknął po umieszczeniu go na miejscu. Umieścić dwie części pasa bezpieczeństwa w sposób przedstawiony na rysunku. Zarówno paski zapisane w talii, jak i paski

zapisane na ramieniu muszą przechodzić pod podłokietnikiem.

14• Aby ukończyć przypinanie dziecka, przełożyć pas przez router na zagłówku: przełożyć pas pomiędzy routerem a zagłówkiem (1), aż wsunie się do gniazda routera (2).

⚠ WAŻNE: Jeśli pas jest poluzowany, naciągnąć go mocno powyżej szlufki (3). Zawsze należy upewnić się, że pas jest odpowiednio naprężony i nie jest poskręcany.

15• Aby odpiąć pas, wysunąć go z gniazda routera (1), a następnie spomiędzy routera i zagłówka (2), aż do całkowitego wypięcia.

16• ⚠ WAŻNE: pas znajduje się w prawidłowej pozycji, jeśli ramiona dziecka znajdują się nieco poniżej szlufki pasa bezpieczeństwa, tak jak na rysunku.

Używanie bez oparcia

⚠ OSTRZEŻENIE: Nie używać fotelika „Viaggio 2-3 Shuttle Plus” bez oparcia, jeśli dziecko ma mniej niż 125 cm wzrostu

JAK WYJĄĆ OPARCIE

17• Pociągnąć za uchwyt do noszenia (1), aby umożliwić dostęp do dwóch tylnych przycisków.

Wcisnąć dwa przyciski (2), jednocześnie ciągnąc oparcie ku górze (3).

18• Wsunąć dwa haczyki w siedzeniu do ich schowków w tylnej części siedzenia.

Jak zamontować fotelik samochodowy w pojeździe w przypadku posiadania pojazdu ze złączami Isofix

Postępować zgodnie z rysunkami i instrukcjami w punktach od 6 do 11.

Jak zamontować fotelik samochodowy w przypadku pojazdu, który NIE jest wyposażony w złącza Isofix

Postępować zgodnie z rysunkiem 12 i odpowiednimi instrukcjami.

Jak zapiąć dziecko w foteliku Viaggio 2/-3 Shittle Plus bez oparcia

19. Umieścić dziecko w foteliku w sposób przedstawiony na rysunku, upewniając się, że fotelik nie rusza się podczas tej czynności.

20. Zapiąć pas bezpieczeństwa, upewniając się, że kliknął po umieszczeniu go na miejscu. Umieścić dwie części pasa bezpieczeństwa w sposób przedstawiony na rysunku. Zarówno paski zapisane w talii, jak i paski zapinane na ramieniu muszą przechodzić pod podłokietnikiem.

21. Kończąc montowanie fotelika w samochodzie, można użyć regulowanej szlufki na ramię. Aby wyjąć szlufkę spod tkaniny fotelika, postępować zgodnie z poniższymi instrukcjami.

22. Wyjąć pas ze szlufki pod fotelikiem

samochodowym.

23. Wydłużyć pas do szlufki na ramię, naciskając przycisk położony za fotelikiem samochodowym (1) i pociągając go ku górze (2).

24. Umieścić pas bezpieczeństwa w szlufce na ramię (tak jak na rysunku), a następnie obniżyć szlufkę na ramię (1), pociągając za pas (2).

25. Szlufka na ramię powinna znajdować się nieco powyżej linii ramienia.

Jak usunąć materiałową wyściółkę

Materiałowe elementy fotelika Viaggio 2-3 Shuttle Plus można zdjąć w celu ich wyczyszczenia.

26. Należy postępować zgodnie z instrukcjami dotyczącymi prania znajdującymi się na wyściółce fotelika.

JAK ZDJĄĆ WYŚCIÓŁKĘ Z FOTELIKA:

27. Odpiąć guziki z boku fotelika i wyciągnąć materiał z fotelika.

28. Zahaczyć dwie gumki znajdujące się po bokach podstawy oparcia.

29. Odpiąć dwa guziki i zdjąć ochronę dolnej części pleców.

JAK ZDJĄĆ WYŚCIÓŁKĘ Z OPARCIA:

30. Zdjąć oczka z czterech plastikowych guzików znajdujących się po bokach oparcia. Aby ułatwić tę czynność, rozszerzyć boczne skrzydełka.

31. Zwolnić dwie górne i dwie dolne gumki po obu stronach fotelika.

32. Wyjąć dwie klapki z gniazd w górnej części oparcia. Aby ułatwić

tę czynność, unieść zagłówek. Na tym etapie można zdjąć wyściółkę z oparcia fotelika.

JAK ZDJĄĆ WYŚCIÓŁKĘ Z ZAGŁÓWKA:

33• Aby zdjąć plastikową obudowę z tylnej części zagłówka, odpiąć dwustronne haczyki.

34• Zdjąć dolną (1) i górną część (2) w sposób przedstawiony na rysunku.

35• Aby zdjąć wyściółkę z zagłówka, unieść lekko zagłówek i zdjąć dwie gumki najpierw z jednej strony (rys. a), a następnie z drugiej strony (rys. b). Zdjąć wyściółkę.

Jak założyć wyściółkę na fotelik

Postępować zgodnie z instrukcjami przedstawionymi na rysunkach od 26 do 35 w odwrotnej kolejności.

Numery seryjne

36• Na spodzie fotelika Viaggio 2-3 Shuttle Plus znajduje się nazwa produktu, data jego produkcji i numer seryjny wraz z pomarańczową etykietą certyfikacyjną.

Uchwyt na kubek

37• Fotelik samochodowy wyposażony jest w uchwyt na kubek. Przyłożyć uchwyt na kubek do przycisków grzybkowych po obu stronach fotelika i wpiąć uchwyt.

Czyszczenie produktu

• Ten produkt wymaga minimalnej konserwacji. Czyszczenie i konserwacja

muszą być wykonywane wyłącznie przez osoby dorosłe.

• Wskazane jest utrzymywanie wszystkich części ruchomych w czystości.

• Czyścić okresowo plastikowe części przy pomocy wilgotnej szmatki. Nie stosować rozpuszczalników ani innych podobnych substancji.

• Odkurzać lub czyścić materiałowe części zgodnie z instrukcjami przedstawionymi w odpowiednim rozdziale.

• Nie czyścić polistyrenowych części rozpuszczalnikami lub innymi podobnymi produktami.

• Produkt należy chronić przed wpływem czynników atmosferycznych takich jak wilgoć, deszcz lub śnieg. Długie wystawianie na działanie promieni słonecznych może spowodować zmiany kolorów wielu materiałów.

• Produkt należy przechowywać w suchym miejscu.

Jak czytać etykietę homologacji typu

• Ten rozdział wyjaśnia, w jaki sposób interpretować etykietę homologacji typu (pomarańczowa etykieta).

• System mocowania z pasami bezpieczeństwa z trzema statycznymi punktami mocowania lub nawijarką.

• Oznaczenie UNIVERSAL oznacza, że fotelik samochodowy jest odpowiedni do pojazdów wyposażonych w tego typu pas bezpieczeństwa.

• Na etykietce określono kategorię wagową fotelika samochodowego.

• Litera E umieszczona w okręgu wskazuje na Europejski znak

homologacji typu, a numer wskazuje kraj, który wydał homologację typu (1: Niemcy, 2: Francja, 3: Włochy, 4: Holandia, 11: Wielka Brytania, 24: Irlandia).

- Numer homologacji typu: jeżeli zaczyna się od 04 to wskazuje on czwartą poprawkę (obowiązującą obecnie) Normy R44.
- Norma odniesienia: UN/ECE R44/04.
- Numer seryjny: każdy fotelik jest identyfikowany własnym numerem podczas nadania numeru homologacji typu.

PEG-PÉREGO S.p.A.

Peg-Perego SpA to firma z wdrożonym systemem zarządzania jakością certyfikowanym przez TÜV Italia Srl, zgodnie z normą ISO 9001.

Producent Peg-Pérego zastrzega sobie prawo do wprowadzania zmian w modelach prezentowanych w niniejszej publikacji dla celów technicznych i reklamowych.

Serwis gwarancyjny i pogwarancyjny Peg-Pérego

Jeżeli jakkolwiek z części zgubi się lub ulegnie zniszczeniu, nie używaj zamienników. W celu zdobycia informacji, wymiany lub naprawy produktu bądź zakupienia oryginalnych części możesz skontaktować się z producentem lub dystrybutorem w swoim kraju.

tel. 0039/039/60.88.213

e-mail assistenza@pegperego.it

www.pegperego.com

Wszelkie prawa autorskie dotyczące treści niniejszej instrukcji są własnością firmy Peg-Pérego S.p.A. i są chronione obowiązującym prawem.

Дякуємо за вибір продукції Peg-Pérego.

Дитяче автокрісло Viaggio 2-3 Shuttle Plus, категорія „Напівуніверсальне“, із використанням ременів безпеки

- Відповідає європейському стандарту UN/ECE R44/04, для дітей вагою від 15 до 36 кг (прибл. від 3 до 12 років).
- Сумісне з більшістю автомобільних сидінь, проте не з усіма.
- Автокрісло може бути належним чином встановлене, якщо у посібнику з експлуатації й технічного обслуговування вашого автомобіля зазначена сумісність із системами пасивної безпеки категорії „Універсальна“.
- Це дитяче автокрісло класифіковано як „Універсальне“, якщо воно відповідає більш жорстким стандартам, ніж ті, що застосовувалися для попередніх моделей, не обладнаних сертифікаційною табличкою.
- Дитяче автокрісло можна використовувати лише у затверджених автомобілях, обладнаних 3-точковими статичними й інерційними ременями безпеки, сертифікованими згідно зі стандартом UN/ECE R16 або еквівалентними нормативами.
- **ВАЖЛИВО!** Заборонено використовувати 2-точковий або поясний ремені.

Дитяче автокрісло Viaggio 2-3 Shuttle Plus, категорія „Напівуніверсальне“, із використанням ременів безпеки + ISOFIX

- Відповідає європейському стандарту UN/ECE R44/04, для дітей вагою від 15 до 36 кг (прибл. від 3 до 12 років).
- Кріплення Surefix гарантують кращу стійкість і безпеку в автомобілі, проте не можуть замінити ремені безпеки машини.
- Кріплення Surefix гарантують кращу стійкість і безпеку в автомобілі, проте не можуть замінити ремені безпеки машини.
- Автокрісло може бути належним чином встановлене, якщо у посібнику з експлуатації й технічного обслуговування вашого автомобіля зазначена сумісність із системами кріплення категорії „Універсальна“.
- Це дитяче автокрісло сертифіковане як „універсальне“ і відповідає більш строгим критеріям сертифікації порівняно з попередніми моделями, які не мали такої сертифікаційної таблички.
- Дитяче автокрісло можна використовувати лише у затверджених автомобілях, обладнаних триточковими статичними й інерційними ременями безпеки, сертифікованими згідно зі стандартом UN/ECE R16 або еквівалентними нормативами.
- **ВАЖЛИВО!** Заборонено використовувати 2-точковий або поясний ремені.

▲ ПОПЕРЕДЖЕННЯ

• Перед експлуатацією виробу уважно прочитайте інструкції і зберігайте їх для подальшого використання. Невиконання інструкцій щодо правильного встановлення автокрісла може становити загрозу для вашої дитини.

• Збирання й встановлення виробу Viaggio 2-3 Shuttle Plus мають виконувати лише дорослі особи; під час цих робіт діти не мають перебувати поряд із виробом.

• Під час поїздки у жодному разі не тримайте дитину на руках і не дозволяйте їй сидіти будь-де в автомобілі, окрім автокрісла. У випадку раптового гальмування, навіть на малій швидкості, дитина може висковзнути, і її може кинути вперед.

• Не вставляйте пальці в механізми.

• Приділяйте особливу увагу розміщенню багажу чи інших предметів в автомобілі, щоб вони не травмували дитину в автокріслі у випадку аварії.

• Не застосовуйте інші методи встановлення, окрім рекомендованих, оскільки це може призвести до від'єднання автокрісла.

• Заборонено виймати дитину з крісла в автомобілі, що рухається.

• Дитина в автокріслі має завжди перебувати під наглядом; стежте навіть за сплячою дитиною.

• У жодному разі не залишайте дитину саму без нагляду в машині, навіть на короткий час. Температура всередині

машини може швидко змінюватися і стати небезпечною для дитини в автомобілі.

• Перевірте, чи не блокується автокрісло рухомою частиною сидіння або дверцятами.

• Відрегулюйте висоту і натяг ременів, переконавшись у тому, що вони прилягають до тіла дитини, але не надто тиснуть. Перевірте, чи не перекручено ремені безпеки, і чи не зможе дитина самостійно розстебнути їх.

• Заборонено використовувати автокрісло без оббивки. Цю оббивку не можна міняти на іншу, не схвалену виробником спеціальним чином, оскільки вона є невід'ємною частиною автокрісла і важлива для забезпечення безпеки.

• Не видаляйте і не міняйте білі полістиролові частини під сидінням, у спинці й підголівнику, оскільки вони важливі для забезпечення безпеки.

• У випадку сумнівів зверніться до виробника або продавця цього автокрісла.

• Цей виріб має прогресивну нумерацію на сертифікаційній таблиці, розташованій на нижній поверхні сидіння (мал. 36).

• Не видаляйте наклеєні і пришиті етикетки. Це може порушити відповідність виробу законодавчим вимогам.

• Не використовуйте дитяче автокрісло у таких випадках: воно зламане або відсутні частини чи якщо крісло зазнавало значних ударних

навантажень в результаті дорожньої пригоди, оскільки це могло призвести до його структурних пошкоджень – невидимих, але надзвичайно небезпечних.

• У разі придбання виробу з рук переконайтеся, що це недавно випущена модель, продається з інструкціями, а всі її компоненти повністю функціональні. Застарілий виріб може не відповідати стандартам безпеки через природне старіння матеріалів та оновлення нормативних вимог. За наявності будь-яких сумнівів зверніться до центру обслуговування клієнтів виробника.

• Не модифікуйте виріб.

• Для ремонту, заміни компонентів та отримання інформації про виріб зверніться до служби післяпродажного обслуговування. Контактні дані зазначено на останній сторінці цього посібника.

• Коли автокрісло не використовується, його можна залишити в машині під'єднаним до кріплень Isofix; інакше заберіть його з машини, оскільки в разі дорожньої пригоди незакріплене крісло може становити небезпеку для пасажирів.

• Не використовуйте приладдя, не затверджене виробником або компетентними органами.

• У жодному разі не ставте гарячі напої в тримач для пляшки (за наявності).

1 ВАЖЛИВО!

• **Viaggio 2-3 Shuttle Plus**: це автокрісло групи 2-3 слід

встановлювати у напрямку руху автомобіля.

• Не встановлюйте автокрісло „Viaggio 2-3 Shuttle Plus” на сидіння автомобіля, розміщені проти напрямку руху чи перпендикулярно цьому напрямку.

• Рекомендовано завжди щільно підтягувати дитяче автокрісло до сидіння автомобіля під час встановлення на задньому сидінні або з боку пасажирів.

• Якщо автокрісло встановлене на передньому сидінні, рекомендовано розміщувати його якомога далі від панелі приладів.

• Не використовуйте крісло Viaggio 2-3 Shuttle Plus без спинки, якщо зріст дитини менше 125 см.

Компоненти виробу

2. Перевірте вміст упаковки; у випадку відсутності будь-яких компонентів зверніться до служби післяпродажного обслуговування.

До комплекту дитячого автокрісла входять:

підголівник (a), спинка (b), сидіння з підлокітниками (c) і регульований плечовий ремінь, розташований під корпусом автокрісла (d).

Автокрісло готове для використання: збирати його не потрібно.

Характеристики виробу

Автокрісло Viaggio 2-3 Shuttle Plus регулюється відповідно до зростання вашої дитини. Кожен

напрям регулювання є незалежним для забезпечення максимальної гнучкості експлуатації.

3• Підголовник можна встановлювати в 5 положень. Підніміть ручку (мал. а) на задній поверхні підголовника і водночас підніміть підголовник (мал. б), встановивши його на бажану висоту.

⚠ ВАЖЛИВО! Зі зростанням дитини потрібно регулювати висоту підголовника відповідно до довжини тіла дитини.

⚠ ВАЖЛИВО! Після закінчення спробуйте повернути підголовник, щоб переконатися, що він належним чином зафіксований.

4• Ширину спинки можна регулювати у трьох положеннях (закрите, середнє, відкрите). Натисніть кнопку збоку ручки (1) і повертайте ручку (2) за годинниковою стрілкою, щоб відкрити боковини. Ці дії слід повторювати, коли дитина підростатиме. Щоб зсунути боковини, натисніть бічну кнопку і повертайте ручку проти годинникової стрілки.

5• Спинку можна встановлювати в 3 положення за висотою: потягніть ручку на задній частині спинки вгору (1) і водночас піднімайте всю спинку (2) до потрібного положення. Щоб опустити спинку, потягніть ручку (1) й водночас натискайте на спинку вниз (2). Ці дії слід повторювати, коли дитина підростатиме.

Як зафіксувати автокрісло в автомобілі, обладнаному

кріпленнями Isofix

Цей метод фіксації можна використовувати лише в тому разі, якщо автомобіль обладнано гачками Isofix. В іншому разі перейдіть до наступного розділу. Для отримання докладнішої інформації про наявність гачків і їхнє розташування див. інструкцію з експлуатації автомобіля.

Фіксація за допомогою цих кріплень гарантує кращу стійкість і безпеку в автомобілі, проте не може замінити собою утримуючі ремені безпеки машини.

6• Щоб витягти з'єднувачі з сидіння, потягніть ручку в передній частині сидіння, вставивши руку в отвір, відмічений на малюнку жовтим кольором (мал. а), і витягаючи її в поздовжньому напрямку до себе (мал. б). З'єднувачі висунуться автоматично (мал. с). Повторіть, щоб пересвідчитися, що з'єднувачі було витягнуто водночас і повністю.

7• Закріпіть з'єднувачі автокрісла на гачках Isofix автомобіля, переконавшись, що вони защебнулися з клацанням.

8• ⚠ ВАЖЛИВО! Гачки Isofix і автокрісло з'єднані правильно, якщо над з'єднувачами видно зелені відмітки (мал. а). Червоні відмітки вказують на те, що з'єднувачі НЕ закріпилися належним чином (мал. б).

9• Автокрісло можна нахилити, як показано на малюнку.

Щоб нахилити автокрісло, витягніть з'єднувачі Isofix, потягнувши автокрісло на себе.

10• Щоб від'єднати автокрісло Viaggio 2-3 Shuttle Plus від сидіння машини, потягніть ручку (1), поки з'єднувачі не буде відкрито повністю. При цьому з боків основи автокрісла буде видно жовті кнопки від'єднання; потягніть дві кнопки (2), поки не почувєте, як з'єднувачі з клацанням відкриються. Тепер можна зняти автокрісло.

11• Щоб сховати з'єднувачі в автокрісло, потягніть важіль (1), водночас штовхаючи один з двох з'єднувачів (2), поки їх майже не буде видно.

Як зафіксувати автокрісло в автомобілі, не обладнаному кріпленнями Isofix

12• Поставте автокрісло Viaggio 2-3 Shuttle Plus на сидіння автомобіля у напрямку його руху (при цьому кріплення мають залишатися всередині бази Surefix Base (мал. а)) і посадіть дитину в автокрісло, як показано на малюнку (мал. б), пересвідчившись, що під час цих дій воно не змістилося.

Як пристебнути дитину в автокріслі Viaggio 2-3 Shuttle Plus

13• Застібніть ремінь безпеки автомобіля, переконавшись у тому, що він защібнувся з клацанням. Розташуйте дві частини ременя безпеки, як показано на малюнку; поясна й плечова частини мають проходити під підлокітником.

14• Щоб закінчити фіксацію дитини в кріслі, пропустіть ремінь через направник на підголівнику: вставте ремінь між направником і підголівником (1), щоб він ковзнув в отвір направника (2).

▲ ВАЖЛИВО! Якщо ремінь провисає, підтягніть його над скобою (3). Пересвідчіться, що ремінь безпеки натягнутий і не перекручений.

15• Щоб витягти ремінь, протягніть його з отвору направника (1) між направником і підголівником (2), поки повністю не витягнете.

16• ▲ ВАЖЛИВО: Ремінь безпеки правильно розташований, якщо плечі дитини трохи нижче скоби для ременя безпеки, як показано на малюнку.

Використання без

спинки

▲ ПОПЕРЕДЖЕННЯ. Не використовуйте крісло Viaggio 2-3 Shuttle Plus без спинки, якщо зріст дитини менше 125 см.

ЯК ЗНЯТИ СПИНКУ

17• Потягніть ручку для перенесення (1) для отримання доступу до двох кнопок на задній поверхні виробу. Натисніть дві кнопки (2), водночас потягнувши спинку вгору (3).

18• Вставте два гачки на сидінні у відповідні гнізда поряд із задньою частиною сидіння.

Як встановити автокрісло в автомобілі, обладнаному з'єднувачами Isofix

Див. малюнки й текст до пунктів з 6 до 11.

Як встановити автокрісло в автомобілі, НЕ обладнаному з'єднувачами Isofix

Див. малюнок 12 і відповідні інструкції.

Як пристебнути дитину в автокріслі Viaggio 2-3 Shuttle Plus без спинки

19• Посадіть дитину, як показано на малюнку, переконавшись, що виріб не змістився під час цих дій.

20• Застібніть ремінь безпеки автомобіля, переконавшись у тому, що він защебнувся з клацанням. Розташуйте дві частини ременя безпеки, як показано на малюнку; поясна й плечова частини мають проходити під підлокітником.

21• Щоб завершити процедуру пристібання дитини в автокріслі, слід скористатися регульованою скобою для плечового ременя. Щоб витягти скобу з місця її кріплення під тканиною сидіння, виконайте наведені нижче вказівки.

22• Зніміть ремінь зі скоби під сидінням автокрісла.

23• Витягніть ремінь плечової скоби, натиснувши кнопку під автокріслом (1)

і потягнувши ремінь угору (2).

24• Вставте ремінь безпеки в плечову скобу (як показано в окремому полі малюнка), потім опустіть плечову скобу (1) і потягнувши ремінь угору (2).

25• Правильна висота розташування плечової скоби – точно над рівнем плеча.

Як зняти тканинну оббивку

Тканинні елементи автокрісла Viaggio 2-3 Shuttle Plus можна зняти для чищення.

26• Дотримуйтеся вказівок із прання на оббивці автокрісла.

ЗНІМАННЯ ОББИВКИ З СИДІННЯ:

27• Відстебніть кнопки на боках сидіння і звільніть сидіння.

28• Відстебніть дві резинки з боків основи спинки.

29• Відстебніть дві кнопки і зніміть нижню частину захисного покриття спинки.

ЗНІМАННЯ ОББИВКИ ЗІ СПИНКИ:

30• Відстебніть чотири бічних вушка від пластикових кнопок на спинці. Щоб полегшити ці дії, розсуньте боковини.

31• Відстебніть дві бічних верхніх резинки і дві нижніх резинки з кожного боку.

32• Витягніть дві планки з отворів у верхній частині спинки. Щоб полегшити ці дії, підніміть підголівник. Тепер можна зняти оббивку зі спинки автокрісла.

ЗНІМАННЯ ОББИВКИ З ПІДГОЛІВНИКА:

33• Щоб зняти пластикове покриття на задньому боці підголівника, відстебніть два бічних гачка.

34• Відкрийте нижню (1) і верхню частини (2), як показано на малюнку.

35• Щоб зняти оббивку підголівника, трохи підніміть підголівник і відстебніть дві резинки з одного боку (мал. а), а потім з іншого (мал. б). Зніміть оббивку.

Як надягти оббивку на автокрісло

Виконайте дії, зображені на малюнках з 26 до 35, у зворотному порядку.

Серійні номери

36• На нижньому боці автокрісла Viaggio 2-3 Shuttle Plus містяться дані щодо назви виробу, дата виробництва та серійний номер, а також оранжева сертифікаційна табличка.

Тримач для пляшки

37• Автокрісло обладнане тримачем для пляшки. Встановіть тримач для пляшки на грибоподібну кнопку, які є з кожного боку сидіння, і зафіксуйте на місці.

Чищення виробу

• Цей виріб вимагає мінімального обслуговування. Чищення й обслуговування виробу мають

виконувати лише дорослі особи.

• Рекомендовано тримати в чистоті всі рухомі частини.

• Періодично очищуйте пластикові деталі вологою тканиною. Не використовуйте розчинників чи інших подібних речовин.

• Чистіть тканинні деталі щіткою для видалення пилу або дотримуйтеся вказівок із чищення, наведених у відповідному розділі.

• Не чистіть деталі з полістиролу розчинниками чи іншими подібними речовинами.

• Захищайте виріб від дії атмосферних факторів, таких як волога, дощ або сніг. Тривале перебування на сонці може привести до зміни кольору багатьох матеріалів.

• Зберігайте виріб у сухому місці.

Як читати сертифікаційну табличку

• У цьому параграфі пояснюється, як читати сертифікаційну табличку (оранжева етикетка).

• **Система кріплення з триточковими статичними й інерційними ременями безпеки .**

• Маркування UNIVERSAL (Універсальне) вказує, що це автокрісло сумісне з транспортними засобами, обладнаними таким типом ременів безпеки.

• На етикетці зазначено вагову категорію автокрісла.

• Літера „E” у кружечку – це символ європейської сертифікації, а відповідний номер вказує на країну, яка видала сертифікат на цей виріб

(1: Німеччина, 2: Франція, 3: Італія, 4: Нідерланди, 11: Велика Британія та 24: Ірландія).

- Номер сертифіката: якщо він починається з 04, то це четверта поправка регламенту R44 (чинна зараз).

- Застосований стандарт: UN/ECE R44/04.

- Порядковий номер виробу: після видачі сертифікату кожний виріб позначається власним номером.

PEG-PÉREGO S.p.A.

В компанії Peg-Perego SpA впроваджено систему управління якістю, сертифіковану TÜV Italia Srl згідно зі стандартом ISO 9001.

Компанія Peg Pérego залишає за собою право у будь-який час вносити зміни у моделі, описані у цій публікації, з технічних чи комерційних міркувань.

Післяпродажне обслуговування Peg-Pérego

У разі пошкодження чи втрати будь-яких деталей, використовуйте тільки оригінальні запасні частини Peg Pérego. Для проведення будь-якого ремонту, заміни деталей та отримання інформації про виріб та продаж оригінальних запасних частин і додаткового обладнання звертайтеся до сервісних центрів Peg Pérego і вкажіть серійний номер виробу, якщо він є.

Тел.: 0039/039/60.88.213

Безкоштовний номер: 800/147.414
(зі стаціонарних телефонів в Італії)

Ел. пошта: assistenza@pegperego.it

Веб-сайт: www.pegperego.com

Усі права інтелектуальної власності, пов'язані з вмістом цього посібника з експлуатації, належать компанії PEG-PÉREGO S.p.A. і захищені чинним законодавством.

EL_Ελληνικά

Σας ευχαριστούμε που επιλέξατε προϊόν Peg-Pérego.

Κάθισμα αυτοκινήτου, Viaggio 2-3 Shuttle Plus κατηγορία "Universal" με ζώνες

- Εγκεκριμένο σύμφωνα με τον Ευρωπαϊκό κανονισμό UN/ECR R44/04 για παιδιά βάρους από 12 έως 36 kg (από 3 έως 12 ετών περίπου).
- Κατάλληλο για τα καθίσματα των περισσότερων αυτοκινήτων, αλλά όχι όλων.
- Το κάθισμα αυτοκινήτου μπορεί να εγκατασταθεί σωστά, εάν στις οδηγίες χρήσης και συντήρησης του αυτοκινήτου αναφέρεται η συμβατότητα με συστήματα στερέωσης "Universal".
- Αυτό το κάθισμα αυτοκινήτου έχει ταξινομηθεί ως "Universal" σύμφωνα με αυστηρότερα κριτήρια τυποποίησης σε σχέση με τα προηγούμενα μοντέλα που δεν διαθέτουν ετικέτα τυποποίησης.
- Το κάθισμα αυτοκινήτου μπορεί να χρησιμοποιηθεί μόνο σε εγκεκριμένα αυτοκίνητα που διαθέτουν ζώνη τριών σημείων στατικού τύπου ή με συσπειρωτήρα, εγκεκριμένα σύμφωνα με τον κανονισμό UN/ECR R16 ή άλλους ισοδύναμους κανονισμούς.
- ΣΗΜΑΝΤΙΚΟ: δεν επιτρέπεται η χρήση ζωνών δύο σημείων ή υπογαστρίου.

Κάθισμα αυτοκινήτου, Viaggio 2-3 Shuttle Plus κατηγορία "Semi-Universal" με ζώνες + ISOFIX

- Εγκεκριμένο σύμφωνα με τον

Ευρωπαϊκό κανονισμό UN/ECR R44/04 για παιδιά βάρους από 12 έως 36 kg (από 3 έως 12 ετών περίπου).

- Η σύνδεση στους συνδέσμους Isofix εξασφαλίζει μεγαλύτερη σταθερότητα και ασφάλεια στο αυτοκίνητο, αλλά δεν αντικαθιστά το ρόλο των ζωνών ασφαλείας του αυτοκινήτου για ασφαλή συγκράτηση του παιδιού.
- Το κάθισμα αυτοκινήτου μπορεί να εγκατασταθεί σωστά, εάν στις οδηγίες χρήσης και συντήρησης του αυτοκινήτου αναφέρεται η συμβατότητα με συστήματα στερέωσης "Universal".
- Αυτό το κάθισμα αυτοκινήτου έχει ταξινομηθεί ως "Universal" σύμφωνα με αυστηρότερα κριτήρια τυποποίησης σε σχέση με τα προηγούμενα μοντέλα που δεν διαθέτουν ετικέτα τυποποίησης.
- Το κάθισμα αυτοκινήτου μπορεί να χρησιμοποιηθεί μόνο σε εγκεκριμένα αυτοκίνητα που διαθέτουν ζώνη τριών σημείων στατικού τύπου ή με συσπειρωτήρα, εγκεκριμένα σύμφωνα με τον κανονισμό UN/ECR R16 ή άλλους ισοδύναμους κανονισμούς.
- ΣΗΜΑΝΤΙΚΟ: δεν επιτρέπεται η χρήση ζωνών δύο σημείων ή υπογαστρίου.

⚠ ΠΡΟΕΙΔΟΠΟΙΗΣΗ

• Διαβάστε με προσοχή τις οδηγίες πριν από τη χρήση και φυλάξτε τις στην ειδική θέση για να τις χρησιμοποιήσετε στο μέλλον. Η μη αυστηρή τήρηση των οδηγιών τοποθέτησης του καθίσματος αυτοκινήτου μπορεί να προκαλέσει κινδύνους για το παιδί σας.

- Οι εργασίες συναρμολόγησης και τοποθέτησης του καθίσματος Viaggio 2-3 Shuttle Plus πρέπει να εκτελούνται από ενήλικες, κρατώντας το παιδί μακριά

από το προϊόν.

- Κατά τη διάρκεια των μετακινήσεων με το αυτοκίνητο μην κρατάτε ποτέ το παιδί στην αγκαλιά και μην το αφήνετε ποτέ έξω από το κάθισμα. Σε περίπτωση απότομου φρεναρίσματος, ακόμη και με χαμηλή ταχύτητα, το παιδί μπορεί εύκολα να εκσφενδονιστεί προς τα εμπρός.

- Μην βάζετε τα δάχτυλα στους μηχανισμούς.

- Όταν ταξιδεύετε, προσέξτε ιδιαίτερα τις αποσκευές ή άλλα αντικείμενα που μπορεί να προκαλέσουν τραυματισμούς στο παιδί που κάθεται στο κάθισμα αυτοκινήτου σε περίπτωση ατυχήματος.

- Μην χρησιμοποιείτε μεθοδολογίες τοποθέτησης διαφορετικές από αυτές που υποδεικνύονται, διαφορετικά υπάρχει κίνδυνος να αποσυνδεθεί το κάθισμα.

- Μην βγάζετε ποτέ το παιδί από το κάθισμα αυτοκινήτου, όταν το αυτοκίνητο κινείται.

- Μην αφήνετε ποτέ το παιδί χωρίς φύλαξη στο κάθισμα αυτοκινήτου: το παιδί πρέπει να είναι υπό επίτηρηση ακόμη και όταν κοιμάται.

- Μην αφήνετε το παιδί χωρίς φύλαξη μέσα στο αυτοκίνητο ακόμα για σύντομο χρονικό διάστημα. Η εσωτερική θερμοκρασία του οχήματος μπορεί ξαφνικά να αλλάξει και να γίνει επικίνδυνη για το παιδί στο εσωτερικό.

- Βεβαιωθείτε ότι το παιδικό κάθισμα αυτοκινήτου δεν παγιδεύεται από κινητά τμήματα του καθίσματος ή από την πόρτα.

- Ρυθμίστε το ύψος και το τέντωμα των ζωνών έτσι ώστε να εφαρμόζουν στο σώμα του παιδιού χωρίς να το σφίγγουν υπερβολικά. Βεβαιωθείτε ότι η ζώνη

ασφαλείας δεν έχει στριφτεί και ότι το παιδί δεν τη λύνει μόνο του.

- Μην χρησιμοποιείτε το παιδικό κάθισμα χωρίς την επένδυση από ύφρασμα. Η επένδυση αυτή δεν μπορεί να αντικατασταθεί από μια επένδυση μη εγκεκριμένη από τον κατασκευαστή, καθώς αποτελεί αναπόσπαστο τμήμα του καθίσματος και του συστήματος ασφαλείας.

- Μην αφαιρείτε ή αλλάζετε το λευκό τμήμα από πολυστυρόλιο κάτω από το κάθισμα, στην πλάτη και στο προσκέφαλο καθώς αποτελεί αναπόσπαστο τμήμα του συστήματος ασφαλείας.

- Σε περίπτωση αμφιβολιών, απευθυνθείτε στον κατασκευαστή ή στο κατάστημα πώλησης αυτού του καθίσματος αυτοκινήτου.

- Το προϊόν φέρει αριθμό σειράς που αναγράφεται στην ετικέτα έγκρισης στο κάτω μέρος του καθίσματος (εικ. 36).

- Μην ξεκολλάτε τις αυτοκόλλητες και ραμμένες ετικέτες. Μπορεί να καταστήσουν το προϊόν μη συμβατό με τους κανονισμούς.

- Μην χρησιμοποιείτε το παιδικό κάθισμα αυτοκινήτου εάν παρουσιάζει σπασίματα ή μέρη που λείπουν ή εάν έχει υποστεί βίαιες πιέσεις σε ατύχημα γιατί μπορεί να έχει υποστεί εξαιρετικά επικίνδυνες μη ορατές ζημιές στην κατασκευή του.

- Εάν το προϊόν είναι μεταχειρισμένο, βεβαιωθείτε ότι είναι ένα μοντέλο πρόσφατης κατασκευής, ότι συνοδεύεται από οδηγίες και ότι είναι πλήρως λειτουργικό. Ένα παρωχημένο προϊόν μπορεί να μην είναι συμβατό λόγω της φυσικής γήρανσης των υλικών και της ανανέωσης των κανονισμών. Σε

περίπτωση αμφιβολιών, επικοινωνήστε με το κέντρο υποστήριξης του κατασκευαστή.

- Μην κάνετε μετατροπές στο προϊόν.
- Για ενδεχόμενες επισκευές, αντικαταστάσεις τμημάτων και πληροφορίες σχετικά με το προϊόν, επικοινωνήστε με την υπηρεσία υποστήριξης μετά την πώληση. Οι διάφορες πληροφορίες βρίσκονται στην τελευταία σελίδα του παρόντος εγχειριδίου.
- Σε περίπτωση χρήσης του αυτοκινήτου με το παιδικό κάθισμα κενό, εάν το κάθισμα είναι συνδεδεμένο με τους συνδέσμους isofix του αυτοκινήτου, μπορείτε να το αφήσετε στο αυτοκίνητο. Εάν, αντιθέτως, δεν χρησιμοποιούνται οι σύνδεσμοι Isofix, πρέπει να το αφαιρέσετε από το κάθισμα του αυτοκινήτου: σε περίπτωση ατυχήματος μπορεί να είναι επικίνδυνο για τους άλλους επιβάτες.
- Μη χρησιμοποιείτε αξεσουάρ που δεν έχουν εγκριθεί από τον κατασκευαστή ή από τις αρμόδιες αρχές.
- Εάν υπάρχει, ποτέ την τοποθετείτε ζεστά ροφήματα στις υποδοχές ποτηριών.

1 ΣΗΜΑΝΤΙΚΟ

- **“Viaggio 2-3 Shuttle Plus”:** κάθισμα αυτοκινήτου ομάδας 2-3 για τοποθέτηση προς την κατεύθυνση κίνησης.
- Μην τοποθετείτε το “Viaggio 2-3 Shuttle Plus” σε καθίσματα που είναι στραμμένα αντίθετα προς την κατεύθυνση κίνησης ή κάθετα προς την κανονική κατεύθυνση κίνησης του αυτοκινήτου.
- Συνιστάται πάντα η χρήση του πίσω καθίσματος από την πλευρά του συνοδηγού.
- Σε περίπτωση τοποθέτησης στο

μπροστινό κάθισμα, συνιστάται η τοποθέτηση του παιδικού καθίσματος όσο το δυνατόν πιο μακριά από το ταμπλό.

- Μη χρησιμοποιείτε το Viaggio 2-3 Shuttle Plus χωρίς πλάτη εάν το παιδί έχει ύψος μικρότερο από 125 εκατ.

Εξαρτήματα του προϊόντος

2. Ελέγξτε το περιεχόμενο της συσκευασίας και, σε περίπτωση παραπόνων, απευθυνθείτε στο Σέρβις. Το κάθισμα αυτοκινήτου αποτελείται από: προσκέφαλο (a), πλάτη (b), κάθισμα με βραχιόνες (c), ζώνη ρύθμισης ώμων, κάτω από τη συσκευασία του καθίσματος (d). Το κάθισμα αυτοκινήτου είναι έτοιμο για χρήση: δεν απαιτείται καμία διαδικασία συναρμολόγησης.

Χαρακτηριστικά προϊόντος

Το Viaggio 2-3 Shuttle Plus προσαρμόζεται στην ανάπτυξη του παιδιού με ποικίλες ρυθμίσεις. Οι ρυθμίσεις είναι ανεξάρτητες μεταξύ τους για να παρέχεται η μέγιστη ευελιξία χρήσης.

3. Το προσκέφαλο ρυθμίζεται σε 5 θέσεις. Ανασηκώστε τη λαβή (εικ_a) στο πίσω μέρος του προσκέφαλου και τραβήξτε ταυτοχρόνως το προσκέφαλο (εικ_b) για να το τοποθετήσετε στο επιθυμητό ύψος.

 ΣΗΜΑΝΤΙΚΟ: Για να προσαρμόζετε το κάθισμα στην ανάπτυξη του παιδιού, πρέπει να ρυθμίζετε το ύψος του προσκέφαλου ανάλογα με το ύψος του παιδιού.

 ΣΗΜΑΝΤΙΚΟ: Στο τέλος προσπάθηστε να μετακινήσετε το στήριγμα κεφαλιού για να βεβαιωθείτε ότι έχει ασφαλίσει σωστά.

4• Το πλάτος της πλάτης μπορεί να ρυθμιστεί σε τρεις θέσεις (κλειστή, μεσαία, ανοικτή). Πιέστε το μπουτόν στο πλάι του πόμολου (1) και περιστρέψτε το πόμολο (2) δεξιόστροφα για να ανοίξετε τα πτερύγια. Αυτή η διαδικασία απαιτείται καθώς το παιδί σας μεγαλώνει.

Για να κλείσετε τα πτερύγια, πιέστε το πλευρικό μπουτόν και γυρίστε το πόμολο αριστερόστροφα.

5• Το ύψος της πλάτης ρυθμίζεται σε 3 θέσεις στο πίσω μέρος της πλάτης πιέστε τη λαβή προς τα πάνω (1) και ταυτοχρόνως ανασηκώστε όλη την πλάτη (2) έως την επιθυμητή θέση. Για να κατεβάσετε την πλάτη τραβήξτε την ίδια λαβή (1) και πιέστε ταυτοχρόνως την πλάτη προς τα κάτω (2). Η ρύθμιση αυτή είναι αναγκαία για την προσαρμογή του καθίσματος στην ανάπτυξη του παιδιού.

Τοποθέτηση του καθίσματος σε αυτοκίνητο με συνδέσμους Isofix

Μπορείτε να χρησιμοποιήσετε αυτόν τον τύπο συνδέσμου, εάν το αυτοκίνητό σας διαθέτει υποδοχές Isofix. Εάν το αυτοκίνητό σας δεν διαθέτει τέτοιες υποδοχές, προχωρήστε στο επόμενο κεφάλαιο. Για περισσότερες πληροφορίες σχετικά με την ύπαρξη και τη θέση των υποδοχών, συμβουλευθείτε τις οδηγίες χρήσης του οχήματος.

Η σύνδεση στους συνδέσμους εξασφαλίζει μεγαλύτερη σταθερότητα και ασφάλεια στο αυτοκίνητο, αλλά δεν αντικαθιστά το ρόλο των ζωνών ασφαλείας του αυτοκινήτου για ασφαλή συγκράτηση του παιδιού.

6• Για την εξαγωγή των συνδέσμων που βρίσκονται στο εσωτερικό του καθίσματος, πιέστε τη λαβή στο εμπρός μέρος του καθίσματος, περνώντας το χέρι από το άνοιγμα με το κίτρινο περίγραμμα (εικ_a) και τραβώντας προς το μέρος σας (εικ_b). Οι σύνδεσμοι προεκτείνονται αυτόματα (εικ_c). Επαναλάβετε τη διαδικασία για να βεβαιωθείτε ότι οι σύνδεσμοι προεκτείνονται ταυτόχρονα και με το μέγιστο μήκος τους.

7• Ασφαλίστε τους συνδέσμους του καθίσματος στις υποδοχές Isofix του καθίσματος του αυτοκινήτου, έως ότου ακουστεί το "κλικ".

8•  ΣΗΜΑΝΤΙΚΟ: Η σωστή σύνδεση ανάμεσα στο σύνδεσμο Isofix του αυτοκινήτου και στους συνδέσμους της βάσης του παιδικού καθίσματος διαπιστώνεται από την πράσινη ένδειξη στο πάνω μέρος των συνδέσμων (εικ_a). Η κόκκινη ένδειξη υποδηλώνει ότι η σύνδεση ΔΕΝ είναι σωστή (εικ_b).

9• Μπορείτε να γείρετε το κάθισμα αυτοκινήτου όπως στην εικόνα.

Για να το γείρετε, πρέπει να επεκτείνετε τους συνδέσμους Isofix τραβώντας το κάθισμα προς το μέρος σας.

10• Για να αποσυνδέσετε το Viaggio 2-3 Shuttle Plus από το κάθισμα του αυτοκινήτου, τραβήξτε τη λαβή (1) έως την πλήρη προέκταση των συνδέσμων της βάσης. Με τη διαδικασία αυτή εμφανίζονται τα κίτρινα μπουτόν απελευθέρωσης στα πλευρά της βάσης. Τραβήξτε τα δύο μπουτόν (2) έως ότου ακούσετε ένα κλικ ανοίγματος των συνδέσμων. Στο σημείο αυτό μπορείτε να αφαιρέσετε το κάθισμα.

11- Για την επανατοποθέτηση των συνδέσμων στο εσωτερικό του καθίσματος, τραβήξτε πάλι το μοχλό (1) και πιέστε ταυτοχρόνως έναν από τους δύο συνδέσμους (2) έως το ελάχιστο μήκος προβολής.

Τοποθέτηση του καθίσματος Για αυτοκίνητα που ΔΕΝ σε αυτοκίνητο χωρίς συνδέσμου Isofix

12- Τοποθετήστε το κάθισμα Viaggio 2-3 Shuttle Plus στο κάθισμα του αυτοκινήτου προς την κατεύθυνση κίνησης του αυτοκινήτου, αφήνοντας τους συνδέσμους στο εσωτερικό της βάσης Surefix Base (εικ_a) και τοποθετήστε το παιδί όπως στην εικόνα (εικ_b), έτσι ώστε το παιδικό κάθισμα να μην μετακινήθει.

Δέσιμο του παιδιού στο Viaggio 2-3 Shuttle Plus

13- Περάστε και δέστε τη ζώνη ασφαλείας του αυτοκινήτου έτσι ώστε να ασφαλίσει με ένα κλικ. Τοποθετήστε τα δύο μέρη της ζώνης όπως στην εικόνα. Τόσο το τμήμα της κοιλιακής χώρας όσο και το τμήμα των ώμων της ζώνης πρέπει να περνούν κάτω από το βραχίονα.

14- Για να ολοκληρώσετε τη στερέωση με το αυτοκίνητο, περάστε τη ζώνη από τις υποδοχές στο ύψος των ώμων που βρίσκονται στο προστατευτικό κεφαλής: περάστε τη ζώνη μεταξύ υποδοχής και προστατευτικού κεφαλής (1) έως ότου αυτή αρχίσει να ολισθαίνει εύκολα μέσα στη σχισμή της υποδοχής (2).

⚠ ΣΗΜΑΝΤΙΚΟ: εάν η ζώνη είναι χαλαρή, τεντώστε την πάνω από την υποδοχή (3). Προσοχή ώστε να μένει πάντα τεντωμένη και να μην στριφτεί.

15- Για να αφαιρέσετε τη ζώνη, βγάλτε την από τη σχισμή της υποδοχής (1) και τραβήξτε την μεταξύ υποδοχής και προστατευτικού κεφαλής (2) έως ότου βγει εντελώς.

16- ⚠ ΣΗΜΑΝΤΙΚΟ: η σωστή θέση των ζωνών είναι εκείνη στην οποία οι ώμοι του παιδιού βρίσκονται ελαφρώς κάτω από το σημείο διέλευσης των ζωνών, όπως στην εικόνα.

Χρήση χωρίς πλάτη

⚠ ΠΡΟΣΟΧΗ: Μη χρησιμοποιείτε το Viaggio 2-3 Shuttle Plus χωρίς πλάτη εάν το παιδί έχει ύψος μικρότερο από 125 εκατ.

ΠΩΣ ΝΑ ΑΦΑΙΡΕΣΕΤΕ ΤΗΝ ΠΛΑΤΗ

17- Τραβήξτε τη χειρολαβή μεταφοράς (1) για να έχετε πρόσβαση στα δύο πίσω μπουτόν.

Πιέστε τα δύο μπουτόν (2) και ταυτόχρονα αφαιρέστε την πλάτη προς τα πάνω (3).

18- τοποθετήστε τους δύο γάντζους του καθίσματος στις ειδικές υποδοχές κοντά στο πίσω μέρος του καθίσματος.

Πως να συνδέσετε το κάθισμα στο αυτοκίνητο για όσους διαθέτουν όχημα με συνδέσμου Isofix

Ανατρέξτε στις εικόνες και στο κείμενο από 6 έως 11.

Πως να συνδέσετε το κάθισμα στο αυτοκίνητο

για όσους δεν διαθέτουν όχημα με συνδέσμους Isofix

Ανατρέξτε στην εικόνα 12 και στο αντίστοιχο κείμενο.

Πως να δέσετε το παιδί στο Viaggio 2-3 Shuttle Plus χωρίς πλάτη

19- Τοποθετήστε το παιδί όπως στην εικόνα προσέχοντας ώστε το κάθισμα να μη μετακινηθεί κατά τη διάρκεια της διαδικασίας.

20- Περάστε και δέστε τη ζώνη ασφαλείας του αυτοκινήτου έτσι ώστε να ασφαλίσει με ένα κλικ. Τοποθετήστε τα δύο μέρη της ζώνης όπως στην εικόνα. Τόσο το τμήμα της κοιλιακής χώρας όσο και το τμήμα των ώμων της ζώνης πρέπει να περνούν κάτω από το βραχίονα.

21- Για να ολοκληρώσετε τη στερέωση στο αυτοκίνητο, μπορείτε να χρησιμοποιήσετε τη ρυθμιζόμενη υποδοχή ώμων. Για να αφαιρέσετε την υποδοχή από τη θέση της κάτω από το ύφασμα του καθίσματος, ακολουθήστε τη διαδικασία της εικόνας.

22- Αφαιρέστε τη ζώνη από την υποδοχή κάτω από το κάθισμα.

23- Ανοίξτε τη ζώνη της υποδοχής ώμων πιέζοντας το κουμπί πίσω από το κάθισμα (1) και τραβώντας ταυτόχρονα προς τα πάνω (2).

24- Περάστε τη ζώνη ασφαλείας στην υποδοχή ώμων (όπως στο πλαίσιο) και στη συνέχεια κατεβάστε την υποδοχή ώμων (1) τραβώντας τη ζώνη (2).

25- Το σωστό ύψος της υποδοχής ώμων είναι ελάχιστα πάνω από το ύψος των ώμων.

Αφαίρεση υφασμάτινης επένδυσης

Τα υφασμάτινα μέρη του Viaggio 2-3 Shuttle Plus μπορούν να αφαιρεθούν για καθαρισμό.

26- Εφαρμόστε τις οδηγίες πλύσης που αναγράφονται στη συσκευασία του καθίσματος.

ΑΦΑΙΡΕΣΗ ΕΠΕΝΔΥΣΗΣ ΚΑΘΙΣΜΑΤΟΣ

27- Αφαιρέστε τις δύο κουμπότρυπες από τα αντίστοιχα κουμπιά στα πλαϊνά του κάτω μέρους του καθίσματος και βγάλτε το κάθισμα.

28- Βγάλτε τα δύο πλαϊνά λάστιχα στη βάση της πλάτης.

29- Ξεκουμπώστε τα δύο κουμπιά και βγάλτε την οσφυϊκή προστασία.

ΑΦΑΙΡΕΣΗ ΕΠΕΝΔΥΣΗΣ ΠΛΑΤΗΣ:

30- Αφαιρέστε τις τέσσερις κουμπότρυπες από τα αντίστοιχα πλαστικά κουμπιά στα πλαϊνά της πλάτης. Για να διευκολύνετε τη διαδικασία, ανοίξτε τα πλαϊνά.

31- Βγάλτε τα δύο πάνω και τα δύο κάτω λάστιχα και τα πλαϊνά.

32- Βγάλτε τα δύο πτερύγια από τις υποδοχές τους στο πάνω μέρος της πλάτης. Για να διευκολύνετε τη διαδικασία, ανασηκώστε το προσκέφαλο. Στο σημείο αυτό μπορείτε να αφαιρέσετε την επένδυση από την πλάτη του καθίσματος.

ΑΦΑΙΡΕΣΗ ΕΠΕΝΔΥΣΗΣ ΠΡΟΣΚΕΦΑΛΟΥ:

33- Για να αφαιρέσετε το πίσω κάλυμμα από πλαστικό του προστατευτικού κεφαλής, αποσυνδέστε τους δύο πλαινούς γάντζους.

34- Απελευθερώστε τις κάτω υποδοχές (1) και την πάνω υποδοχή (2) όπως στην εικόνα.

35- Για να αφαιρέσετε την επένδυση του προστατευτικού κεφαλής, ανασηκώστε ελαφρά το προστατευτικό κεφαλής, αφαιρέστε από το πλάι τους δύο ελαστικούς ιμάντες της μιας πλευράς (εικ_α) και στη συνέχεια τα δύο της άλλης πλευράς (εικ_β). Αφαιρέστε την επένδυση.

Πως να ντύσετε το κάθισμα αυτοκινήτου

Εκτελέστε με αντίθετη σειρά τις ενέργειες που απεικονίζονται στις εικόνες από 26 έως 35.

Αριθμός σειράς

36- Κάτω από το κάθισμα του Viaggio 2-3 Shuttle Plus αναγράφονται οι ακόλουθες πληροφορίες: όνομα προϊόντος, ημερομηνία παραγωγής και αριθμός σειράς. Υπάρχει επίσης η πορτοκαλί ετικέτα έγκρισης.

Υποδοχές ποτηριών

37- Το κάθισμα αυτοκινήτου διαθέτει υποδοχές ποτηριών. Τοποθετήστε την υποδοχή ποτηριού στην υποδοχή που υπάρχει και στις δύο πλευρές του καθίσματος και ασφαλίστε την.

Καθαρισμός του καθίσματος

• Το προϊόν απαιτεί ελάχιστη συντήρηση. Ο καθαρισμός και η συντήρηση πρέπει να γίνονται μόνον από ενήλικες.

• Συνιστάται να διατηρείται καθαρά όλα τα κινούμενα μέρη.

• Κατά διαστήματα καθαρίζετε τα πλαστικά μέρη με ένα υγρό πανί. Μη χρησιμοποιείτε διαλύτες ή άλλα παρόμοια προϊόντα.

• Βουρτσίζετε τα υφασμάτινα μέρη για να απομακρύνετε τη σκόνη ή πλένετε την επένδυση σύμφωνα με τις ειδικές οδηγίες.

• Μην καθαρίζετε τα εξαρτήματα από πολυστυρόλιο με διαλύτες ή άλλα παρόμοια προϊόντα.

• Προστατεύετε το προϊόν από τους ατμοσφαιρικούς παράγοντες, όπως βροχή ή χιόνι. Η συνεχής και παρατεταμένη έκθεση στον ήλιο μπορεί να προκαλέσει αλλοίωση χρώματος σε πολλά υλικά.

• Φυλάσσετε το προϊόν σε στεγνό χώρο.

Πώς να διαβάσετε την ετικέτα έγκρισης

• Στην παράγραφο αυτή σας εξηγούμε πώς να διαβάσετε την ετικέτα έγκρισης (πορτοκαλί ετικέτα).

• **Σύστημα σύνδεσης με ζώνη ασφαλείας τριών σημείων στατικού τύπου ή με συσπειρωτήρα**

• η ένδειξη UNIVERSAL υποδηλώνει συμβατότητα του καθίσματος με αυτοκίνητα που διαθέτουν ζώνες αυτού του τύπου.

- Στην ετικέτα του προϊόντος αναγράφεται το βάρος του παιδιού.
- Η ένδειξη E σε κύκλο: υποδεικνύει το σήμα ευρωπαϊκής έγκρισης και ο αριθμός υποδηλώνει τη χώρα που χορηγεί την έγκριση (1: Γερμανία, 2: Γαλλία, 3: Ιταλία, 4: Κάτω Χώρες, 11: Μεγάλη Βρετανία, 24: Ιρλανδία).
- Αριθμός έγκρισης: εάν αρχίζει με 04 αφορά την τέταρτη τροπολογία (αυτή που ισχύει σήμερα) του κανονισμού R44.
- Κανονισμός αναφοράς: UN/ECE R44/04.
- Αριθμός σειράς παραγωγής: προσδιορίζει κάθε κάθισμα. Από τη χορήγηση της έγκρισης κάθε κάθισμα φέρει το δικό του αριθμό σειράς

Peg-Pérego S.p.A.

Η Peg-Perego SpA είναι μια εταιρεία με Σύστημα Διαχείρισης Ποιότητας πιστοποιημένο από την TÜV Italia Srl, σύμφωνα με το πρότυπο ISO 9001.

Η Peg-Pérego μπορεί να επιφέρει ανά πάσα στιγμή τροποποιήσεις στα μοντέλα που περιγράφονται στην παρούσα δημοσίευση, για λόγους τεχνικής ή εμπορικής φύσης.

Υπηρεσία υποστηρίξης Peg-Pérego

Εάν τυχόν χαθούν ή καταστραφούν μέρη του μοντέλου, χρησιμοποιήστε μόνον γνήσια ανταλλακτικά Peg-Pérego. Για ενδεχόμενες επισκευές, αντικαταστάσεις, πληροφορίες σχετικά με τα προϊόντα, πώληση γνήσιων ανταλλακτικών και αξεσουάρ, επικοινωνήστε με την Υπηρεσία Υποστήριξης Peg Pérego αναφέροντας, σε περίπτωση που

υπάρχει, τον σειριακό αριθμό του προϊόντος.

τηλ. 0039/039/60.88.213

e-mail assistenza@pegperego.it

ιστοσελίδα internet www.pegperego.com

Όλα τα δικαιώματα πνευματικής ιδιοκτησίας αναφορικά με το περιεχόμενο των παρόντων οδηγιών χρήσης ανήκουν στην PEG-PEREGO S.p.A. και προστατεύονται από την ισχύουσα νομοθεσία.



2η & 17η οδός (Οδus. Ελύτη)
ΒΙΟ.ΠΑ - Άνω Λιόσια 133 41 Αττικής
Τηλ. : 210 24 74 638 – 210 24 86 850
• Fax: 210 24 86 890
e-mail: info@peramax.gr • www.peramax.gr



PEG PEREGO

ΠΑΙΔΙΚΑ ΕΙΔΗ ΒΡΕΦΑΝΑΠΤΥΞΗΣ ΚΑΙ ΠΑΙΧΝΙΔΙΑ

Η Εγγύηση για τυχόν εργοστασιακά ελαττώματα των προϊόντων της Peg – Pereco ορίζεται για διάστημα έξι μηνών από την ημερομηνία αγοράς. **Ο καταναλωτής πρέπει να απευθύνει πάντα το αίτημα προς τον πωλητή**, από τον οποίο έχει την απόδειξη αγοράς ή οποιοδήποτε άλλο έγγραφο ισοδύναμο.

Η παρούσα εγγύηση ισχύει μόνο εφ' όσον το προϊόν χρησιμοποιείται σωστά και βάσει των οδηγιών χρήσεως. Ο κατασκευαστής και οι εντεταλμένοι συνεργάτες του διατηρούν το δικαίωμα του τεχνικού ελέγχου.

Ο κατασκευαστής δεν μπορεί να θεωρηθεί υπεύθυνος εφ' όσον:

- Δεν τηρηθούν οι ανάλογες οδηγίες χρήσεως του κάθε προϊόντος.
 - Καταστραφεί τυχαία το προϊόν ή προκληθούν βλάβες από τη κακή χρήση αυτού.
 - Υπάρξει τεχνική παρέμβαση ξένου προς την εταιρεία μας τεχνικού, πράγμα το οποίο απαγορεύεται και αποτελεί κίνδυνο για την ασφάλεια του παιδιού.
 - Φυσιολογική φθορά η οποία δεν επηρεάζει την λειτουργία του προϊόντος.
- Διατηρείτε την εγγύηση και τις οδηγίες χρήσεως και για μελλοντική χρήση.**

ΕΓΓΥΗΣΗ

ΟΝΟΜΑΤΕΠΩΝΥΜΟ ΑΓΟΡΑΣΤΟΥ:

ΔΙΕΥΘΥΝΣΗ:

ΤΗΛΕΦΩΝΟ:

e-mail:

ΣΕΙΡΙΑΚΟΣ ΑΡΙΘΜΟΣ ΠΡΟΪΝΤΟΣ:

ΚΩΔΙΚΟΣ ΠΡΟΪΝΤΟΣ:

ΗΜΕΡΟΜΗΝΙΑ ΑΓΟΡΑΣ

ΣΦΡΑΓΙΔΑ ΚΑΤΑΣΤΗΜΑΤΟΣ

Προσοχή: Η εγγύηση ισχύει μόνο εφ' όσον έχει συμπληρωθεί και σφραγιστεί από τον πωλητή με την ημερομηνία αγοράς. Ζητείστε το από το κατάστημα τη στιγμή της αγοράς. Αν χαθεί η καταστραφεί το απόκομμα της εγγύησης δεν μπορεί να αντικατασταθεί.

نشكركم لاختياركم منتج من منتجات Peg-Pérego

مقعد الطفل للسيارة، Viaggio Shuttle Plus 3-2، فئة "شاملة" مع أحزمة

- يتوافق مع المعايير الأوروبية R44/UN/ECE للأطفال من وزن ١٥ إلى ٣٦ كجم (من ٣ إلى ١٢ عاماً تقريباً).
- يناسب معظم مقاعد السيارات، ولكن ليس كلها.
- يمكن تثبيت مقعد الطفل للسيارة تثبيتاً صحيحاً إذا ورد في كتيب الاستخدام والصيانة ما يوضح توافقها مع أنظمة الإمساك "الشاملة".
- تم تصنيف هذا المقعد أنه "شامل" حسب معايير التوافق الصارمة مقارنةً بالموديلات السابقة التي لا تشمل بطاقة التوافق.
- يمكن استخدام مقعد الطفل للسيارة للمركبات المصدق عليها فقط، والمزودة بأحزمة ذات ثلاثة نقاط أو ذات لفاظ، والمتوافقة مع المعيار R11 UN/ECE أو المعايير المماثلة.
- هام: لا يسمح باستخدام الأحزمة ذات النقطتين أو أحزمة البطن.

مقعد الطفل للسيارة، Viaggio Shuttle Plus 3-2، فئة "شبه شاملة" مع أحزمة + ISOFIX

- يتوافق مع المعايير الأوروبية R44/UN/ECE للأطفال من وزن ١٥ إلى ٣٦ كجم (من ٣ إلى ١٢ عاماً تقريباً).
- التثبيت مع الموصلات Isofix يضمن ثباتاً، وأماناً أكبر في السيارة، ولكنه ليس بديلاً لوظيفة أحزمة السيارة للمحافظة على سلامة الطفل.
- يمكن تثبيت مقعد الطفل للسيارة تثبيتاً صحيحاً إذا ورد في كتيب الاستخدام والصيانة ما يوضح توافقه مع أنظمة الإمساك "الشاملة".

• تم تصنيف هذا المقعد على أنه "شامل" حسب معايير التوافق الأكثر صرامة مقارنةً بالنماذج السابقة التي لا تشمل بطاقة التوافق.

- يمكن استخدام مقعد الطفل للسيارة للمركبات المصدق عليها فقط، والمزودة بأحزمة ذات ثلاثة نقاط ثابتة أو ذات الشداد، والمتوافقة مع المعيار UN/ECE R11 أو المعايير المماثلة.
- هام: لا يسمح باستخدام الأحزمة ذات النقطتين أو أحزمة البطن.

⚠ تحذير

• يجب قراءة التعليمات باهتمام مع الاحتفاظ بها في مكان مناسب لإعادة استخدامها في المستقبل. قد يؤدي عدم الالتزام التام بتعليمات تركيب مقعد الطفل للسيارة إلى تعرض طفلك للمخاطر

- يجب أن يتولى شخص بالغ عملية تثبيت وترتيب Viaggio Shuttle Plus 3-2 مع الاحتفاظ بالطفل بعيداً عن المنتج.
- أثناء ساعات السفر بالسيارة، لا ينبغي أبداً حمل الطفل بين الذراعين ولا وضعه أبداً خارج المقعد المخصص له، ففي حالة الفرملة فجأة، حتى بالنسبة للسرعات المنخفضة، قد يتعرض الطفل للانقلاب بسهولة إلى الأمام.
- تجنب إدخال الأصابع في أليات التثبيت.
- كما يجب تولية عناية خاصة بالأمتعة والأشياء التي قد تسبب إصابات للطفل داخل مقعد الطفل للسيارة عند وقوع حادث لا قدر الله.
- لا تتبع طرق التركيب مختلفة عن تلك الموضحة هنا. لأن ذلك قد يسبب خطر الانفصال عن مقعد السيارة.
- إذا كانت المركبة تسير، لا ترفع طفلك أبداً من مقعده.
- لا تترك الطفل أبداً داخل مقعده بدون إشراف: يجب مراقبته حتى أثناء نومه.
- لا تترك الطفل دون مراقبة داخل السيارة حتى ولو للحظات قليلة، قد تتغير درجة الحرارة الداخلية للمساحة المخصصة للركاب بشكل مفاجئ، وتصبح خطيرة على الطفل بالداخل.
- ويجب مراعاة ألا يكون مقعد الطفل المخصص

للسيارة منوعاً من الحركة بسبب وجود جزء متحرك من المقعد أو من باب السيارة.

- يجب ضبط ارتفاع وشدة الأجرمة مع التأكد من ملاصقته لجسم الطفل ولكن دون الضغط عليه بشدة، ويجب التأكد أن حزام الأمان ليس ملفوفاً وأن الطفل لا يستطيع نزعها بمفرده.
- لا تستخدم العربة بدون وجود الفرش المصنوع من القماش. حيث أن هذا الفرش لا يمكن استبداله بأخر لم يحصل على تصديق من المصنع. ذلك أن الفرش المصنوع من القماش يعتبر جزءاً أساسياً بالنسبة لمقعد الطفل و لمتطلبات السلامة.

- لا تنزع أو تغير الجزء الأبيض المصنوع من البولستر والموجود أسفل المقعد، وفي مسند الظهر. وفي مسند الرأس حيث أنه يشكل جزءاً مكملًا بالنسبة لمتطلبات السلامة.
- في حالة الشك، يرجى الرجوع إلى المصنع أو بائع هذا المقعد.
- هذا البند له مسلسل تدريجي بفضل بطاقة التوافق الموجودة عند الجزء السفلي من المقعد (الصورة ٣٦).

- لا تنزع البطاقات المصقفة أو الخيطية؛ قد يتسبب ذلك في عدم توافق المنتج مع بنود المعايير.
- لا تستخدم مقعد الطفل المخصص للسيارة إذا كان به أجزاء مكسورة أو مفقودة، أو إذا كان قد تعرض لإجهادات عنيفة في حادث. لأن هذا قد يؤدي إلى أضرار في هيكل المقعد قد تكون غير مرئية ولكنها شديدة الخطورة.

- إذا كان المنتج مستعملًا، خقق من أنه نموذج حديث التصنيع، وأنه مزود بتعليمات استخدام وأنه يعمل بجميع أجزائه. أي منتج قديم قد لا يكون متوافقاً بسبب التقدم الطبيعي للمواد ولتحديث اللوائح. إذا ساورك الشك، اتصل بمركز مساعدة الشركة المنتجة.
- لا تجر أي تعديلات على المنتج.
- إذا احتاج الأمر إلى إصلاحات أو استبدال أجزاء أو الحصول على معلومات عن المنتج، يجب الاتصال بخدمة دعم ما بعد البيع. للمعلومات المختلفة موجودة في الصفحة الأخيرة من هذا الكتيب.

- في حالة استخدام المركبة مع مقعد الطفل خالياً، وإذا كان مقعد الطفل مثبتاً في السيارة بواسطة مشابك Isofix، فيمكن تركه في السيارة؛ أما إذا لم تكن مشابك Isofix مستخدمة، فيجب رفع مقعد الطفل من فوق مقعد السيارة؛ في حالة وقوع حادث، قد يؤدي ذلك إلى تعرض الركاب الآخرين للخطر.
- لا تستخدم أكسسوارات غير مصدق عليها من المصنع أو من السلطات المختصة.
- لفي حالة الضرورة، لا تضع مشروبات ساخنة في حامل البيبرونة.

1 هام

• يجب تركيب مقعد الطفل

"Shuttle 3-2 Viaggio"

Plus " المخصص للسيارة من المجموعة 3-2

في إجه السير،

- لا تقم بتثبيت "Shuttle Plus 3-2 Viaggio" على المقاعد المقابلة لإجه السير أو في إجه مستعرض على إجه سير السيارة.

- ينصح دائماً باستخدام المقعد الخلفي الموجود في الناحية المعاكسة للسائق.

- في حالة تركيب مقعد الطفل فوق الأمامي للسيارة، ينصح بوضع مقعد الطفل أبعد ما يكون عن لوحة القيادة.

- لا تستخدم كرسي Shuttle 3-2 Viaggio Plus دون مسند ظهر إذا كان طول الطفل لم يبلغ 125 سم.

مكونات السلة

2 • يجب مراجعة المحتويات الموجودة في العبوة، وفي حالة وجود شكوى، يرجى الاتصال بخدمة دعم ما بعد البيع.

مقعد الطفل المخصص للسيارة يتكون من:
 مسند رأس (a)، مسند ظهر (b)، مقعد مزود بذراعين (c)، حزام ضبط الزراع، وليجة تحت غلاف الكرسي (d)
 مقعد الطفل المخصص للسيارة جاهز

للاستخدام؛ ولا يحتاج إلى أي عمليات تجميع.

خصائص المنتج

يتناسب Shuttle Plus 3-2 Viaggio مع نمو الطفل مع إمكانية ضبطه بطرق مختلفة. القواعد مستقلة بعضها عن بعض لضمان أقصى مرونة عند الاستخدام.

3 • ويمكن ضبط مسند الرأس في 5 أوضاع: ارفع اليد (الصورة_a) الموجودة خلف مسند الرأس وفي نفس الوقت ارفع مسند الرأس (الصورة_b) مع ضبطه عند الارتفاع المطلوب.

⚠ هام: لتتنع نمو الطفل، يلزم ضبط ارتفاع مسند الرأس مع طول الطفل نفسه (الصورة_10).

⚠ هام عند الانتهاء من العملية، حاول أن تحرك مسند الرأس للتأكد من سلامة التثبيت.

4 • يمكن ضبط عرض مسند الظهر في ثلاثة أوضاع (مغلق وبين وبين ومفتوح).

اضغط الزر الموجود على جانب المقبض (1) وأدر المقبض (2) في اتجاه عقارب الساعة لفتح الجناحين. هذه العملية مطلوبة مع نمو طفلك. لقفل الجناحين، اضغط الزر الجانبي وأدر المقبض عكس اتجاه عقارب الساعة.

5 • يمكن ضبط ارتفاع مسند الظهر في ثلاثة مواضع: على ظهره اضغط على اليد نحو الأعلى (1) وبالتزامن ارفع مسند الظهر بالكامل (2) حتى الارتفاع المرغوب به. ولخفض الظهر، اسحب نفس اليد (1) وفي نفس الوقت ادفع الظهر إلى أسفل (2). يلزم إجراء هذه الضبطات لمواكبة نمو الطفل.

كيفية تثبيت مقعد السيارة لمن

يملك سيارة بها مشابك ISOFIX

يمكن استخدام هذا النوع من التثبيت إذا كانت سيارتك مزودة بمشابك ISOFIX إذا لم تكن سيارتك مزودة بها. انهب إلى القسم التالي للحصول على المزيد من المعلومات عن وجود ووضع المشابك. يرجى الرجوع إلى كتيب الاستخدام الخاص بالسيارة.

التثبيت مع الموصلات يضمن ثباتاً شديداً وأماناً

في السيارة، ولكنه ليس بديلاً لوظيفة أحزمة السيارة للمحافظة على سلامة الطفل.

6 • لتطويل الموصلات الموجودة داخل المقعد.

استخدم المقبض الموضوع في الجزء الأمامي لمقعد الطفل. بإدخال يد في الفتحة الموضحة باللون الأصفر (الشكل_a) والسحب الطول نحوك (الشكل_b). سيتم دفع الوصلتين أوتوماتيكياً (الصورة_c). كرر العملية للتأكد من دفع الوصلتين معا في نفس الوقت وبأقصى قوة

7 • أشبك وصلتي المقعد في المشبكين Isofix لمقعد السيارة حتى سماع صوت "نقرة" العتيق.

8 • هام: يمكن التحقق من التثبيت الجيد بين مشابك Isofix وموصلات في مقعد الطفل المخصص للسيارة من خلال وجود ضوء خفيف أخضر اللون فوق الموصلات (الصورة_a). وجود الضوء الخفيف أحمر اللون يشير إلى أن التثبيت غير سليم (الصورة_b).

9 • يمكن إمالة مقعد الطفل كما في الشكل. لإمالاته قم بتطويل موصلات Isofix مع جذب مقعد الطفل تجاهك.

نفس الوقت ادفع المنتج نحو المقعد (الصورة_b). 10 • ولتحل Shuttle Plus 3-2 Viaggio من مقعد السيارة، اسحب اليد (1) حتى تخرج الوصلتان تماما من. وأثناء تلك الخطوة، يظهر الزران ذوا اللون الأصفر على جانبي القاعدة. ومن ثم اسحب الزرارين (2) حتى سماع صوت فتح الوصلتين. عند هذه النقطة، يمكن خلع المقعد.

11 • ولإعادة الوصلتين إلى داخل المقعد، اسحب من جديد الرفاعة (1) وفي نفس الوقت ادفع وصلة من الوصلتين (2) حتى خروجها تماما

كيفية تثبيت مقعد الطفل

المخصص لسيارة لمن لا يملك سيارة

بها مشابك Isofix

12 • اضغط وضع مقعد الطفل Shuttle Plus 3-2 Viaggio فوق مقعد السيارة في اتجاه السير. مع ترك الموصلات داخل Surefix Base

(الصورة_a)، وأجلس الطفل كما في الصورة (الصورة_b) مع مراعاة عدم تحرك مقعد الطفل أثناء تلك العملية.

كيفية تثبيت مقعد الطفل المخصص لمن يمتلك سيارة بها مشابك Isofix

يرجى الرجوع إلى الأشكال والنص من 6 إلى 11

كيفية تثبيت مقعد الطفل المخصص للسيارة

لمن لا يمتلك سيارة بها مشابك Isofix

يرجى الرجوع إلى الشكل 12 والنص المخصص له.

كيفية تأمين الطفل فوق مقعد plus 3-2 Viaggio دون مسند ظهر

19 • اجلس الطفل على المقعد كما في الصورة مع الحرص على عدم تحريك المقعد أثناء هذه العملية.

20 • مرر واشبك حزام أمان السيارة.

حتى سماع صوت التعشيق. ضع
فرعي الحزام كما بالصورة: سواء حزام
الخصر أو حزام الكتف يجب أن يمر
تحْتَ الذراع.

21 • لاستكمال التثبيت في السيارة. يمكن
استخدام حلقة الكتف القابلة للضغط. وإخراج
حلقة الكتف من مكانها الموجود أسفل قماشة
المقعد. اتبع التسلسل الموضح في الصورة.

22 • أخرج حزام الحلقة الموجود أسفل المقعد.

23 • قم بإطالة حزام حلقة الكتف مع الضغط
على الزر الموجود خلف المقعد (1) مع سحبه في
نفس الوقت إلى أعلى (2).

24 • أدخل حزام الأمان في حلقة الكتف (كما في
الإطار) وبعدها اخفض الحلقة (1) مع سحب
الحزام (2).

25 • الارتفاع المضبوط لحلقة الكتف يكون فوق
مستوى الكتف مباشرة.

كيفية تأمين الطفل فوق مقعد Shuttle Plus 3/2 Viaggio

13 • مرر واشبك حزام أمان السيارة. حتى سماع
صوت التعشيق. ضع فرعي الحزام كما بالصورة:
سواء حزام الخصر أو حزام الكتف يجب أن يمر
تحْتَ الذراع.

14 • لاستكمال التثبيت في السيارة. قم بتمرير
حزام الراكب الموجود أعلى الكتف فوق مسند
الرأس: أدخل الحزام بين الراكب ومسند الرأس (1)
حتى ينزلق الحزام ببساطة في جيوب الراكب (2).
⚠ هام: إذا كان الحزام مرتخياً. يمكن شده
فوق الراكب (3). يرجى مراعاة أن يبقى مشدوداً
دائماً وغير مرتخي.

15 • خلع الحزام. قم بإخراجه من جيوب الراكب
(1) واجعله ينزلق بين الراكب وبين مسند الرأس
(2) حتى يتم تخليصه تماماً.

16 • ⚠ هام: الوضع السليم للأحزمة هو
عندما يكون كتف الطفل في وضع أسفل قليلاً
من نقطة مرور الأحزمة. كما هو واضح في
الصورة.

الاستخدام دون مسند ظهر

تنبيه: لا تستخدم كرسي Shuttle Plus
دون مسند ظهر إذا كان طول
الطفل لم يبلغ 125 سم.

كيفية إزالة مسند الظهر

17 • اجذب مقبض الحمل (1) للتمكن من
الوصول إلى الزرين الخلفيين.

اضغط على الزرين (2) وفي نفس الوقت ادفع
مسند الظهر نحو الأعلى (3).

18 • أدخل مشبك المقعد في المكان المناسب
لهما بجوار الجزء الخلفي للمقعد.

كيفية تلبس كسوة مقعد الطفل المخصص للسيارة
اتباع التعليمات الواردة في الصور من 26 إلى 35 باتجاه عكسي.

الأرقام التسلسلية

36* مقعد Shuttle Plus 3-2 Viaggio يحمل أسفله جميع المعلومات المتعلقة باسم المنتج وتاريخ الإنتاج والرقم التسلسلي له؛ كما أنه يحمل بطاقة التوافق البرتقالية.

حامل البيبرونة

37* مقعد الطفل المخصص في السيارة مزود بحامل مشروبات. ضع حامل البيبرونة على الرز المستدير الكبير الموجود على جانبي المقعد وثبته.

نظافة المنتج

- يحتاج المنتج إلى حد أدنى من الصيانة. يجب ألا يتولى مهمة التركيب إلا شخص بالغ فقط.
- ينصح بالمحافظة على نظافة جميع الأجزاء المتحركة.
- يجب تنظيف الأجزاء البلاستيكية بصفة دورية بواسطة قطعة من القماش المبلل. مع عدم استخدام المذيبات أو المنتجات المشابهة الأخرى.
- يجب بتنظيف الأجزاء المصنوعة من القماش أو غسلها مع اتباع التعليمات المناسبة.
- لا تنظيف أداة امتصاص الصدمات المصنوعة من البوليستر بواسطة مذيبات أو منتجات أخرى مشابهة.
- يجب حماية المنتج من العوامل الجوية: الماء، الأمطار أو الثلوج؛ أو التعرض المستمر ولفترات طويلة للشمس قد يسبب تغييرا في ألوان معظم الخامات.
- يحفظ المنتج في مكان جاف.

كيفية قراءة بطاقة المطابقة

- في هذه الفقرة، سنشرح لكم كيفية قراءة

كيفية تطبيق البطانة المصنوعة من القماش

يمكن خلع الأجزاء المصنوعة من القماش من Shuttle Plus 3-2 Viaggio لأغراض النظافة: 26* اتباع تعليمات الغسيل الموضحة على عبوة المقعد.

طى المقعد

- 27* أخرج الأذنين اللذين يخصصان الزرين الموجودين على جانبي موضع الجلوس في مقعد الطفل. واجذب المقعد.
- 28* ثبت الشريطين المرنيين الجانبيين في قاعدة مسند الظهر.
- 29* فك الزرين. واسحب دعامة أسفل الظهر.

تطبيق المقعد:

- 30* أخرج الأذنين اللذان يخصصان الزرارين الموجودين على جانبي موضع الجلوس في مقعد الطفل.
- 31* أفضل اللسانين الموجودين أسفل مقعد الطفل.
- 32* أبعاد منطقة الجلوس وأخرج اللوح البلاستيكي الموجود داخل الجيب كما هو موضح في الصورة. تذكر أن تعيده إلى مكانه بعد غسل الكسوة.

تطبيق ظهر المقعد:

- 33* أخرج الأربعة أذان الذين يخصصون الأربعة أزوار البلاستيكية الموجودة على جانبي الظهر. ولتسهيل تلك العملية، قم بتوسيع الجوانب.
- 34* أفضل الرباطين المرنيين العلويين والسفليين من الناحيتين.
- 35* أخرج الجناحين من مكائيهما في الجزء العلوي من الظهر. لأداء هذه العملية بسهولة، أرفع مسند الرأس. عند هذه النقطة، يمكن خلع كسوة ظهر مقعد الطفل المخصص للسيارة.

بطاقة المطابقة (البطاقة البرتقالية).

- نظام التثبيت بواسطة حزام ذي ثلاث نقاط أو لفاف - كلمة "UNIVERSAL" تشير إلى توافق مقعد الطفل مع السيارات المزودة بهذا النوع من الأحزمة.
- وفي البطاقة يذكر وزن الطفل المستخدم معه المنتج.
- الحرف E الموجود في دائرة يوضح علامة المطابقة الأوروبية . و الرقم يشير إلى البلد الذي أصدر شهادة المطابقة (1: ألمانيا. 2: فرنسا. 3: إيطاليا. 4: هولندا. 11: بريطانيا العظمى. 14: أيرلندا).
- رقم المطابقة: إذا كان يبدأ بـ 04 ، فهذا يعني أنه يتعلق بالتعديل الرابع للقاعدة R44 (المطبق حاليا).
- القاعدة المرجعية: 04/UN/ECE R44
- رقم الإنتاج التسلسلي: يحدد كل مقعد للطفل لأن كل مقعد للطفل يكون مبراً برقم خاص به عند إصدار المطابقة.

PEG-PÉREGO S.p.A

تعتمد Peg-Perego Spa نظام إدارة جودة معتمد من قبل TÜV Italia Srl وفقاً لمعيار ISO 9001 .

ومن الممكن أن تقوم شركة Peg Pérego بإجراء تغييرات في أي وقت على الموديلات الواردة في هذا الكتيب لأسباب فنية أو تجارية

خدمة ما بعد البيع الخاص بشركة Peg-Pérego

في حالة فقدان أو تلف أي جزء من أجزاء المنتج، استخدم فقط قطع الغيار الأصلية من Peg Pérego. وعند الحاجة لأي تصليح أو استبدال، وللحصول على معلومات بخصوص المنتجات، أو بيع قطع غيار أصلية أو أكسسوارات، يرجى الاتصال بخدمة ما بعد البيع الخاص بشركة Peg Pérego مع توضيح الرقم التسلسلي

للمنتج إن وجد.

التليفون : 0039 039/021370886

الرقم المجاني: 147,141/800 يمكن الاتصال به من أي خط ثابت)

البريد الإلكتروني assistenza@pegperego.it
موقع الانترنت www.pegperego.com

عربي - تمتلك PEG-PEREGO - شركة مساهمة - جميع حقوق الملكية الفكرية الموجودة في هذا الكتيب، والتي يحميها القانون.

از شما به خاطر انتخاب یک محصول پگ-پِریگو تشکر می‌کنیم.

صندلی خودرو، دسته 2-3 Viaggio Shuttle Plus "Universal" با تسمه

• مطابق با مقررات اتحادیه اروپا 04/UN/ECER44، برای کودکان بین 15 تا 36 کیلوگرم (حدود 3 تا 12 سال) مناسب می‌باشد.

• اگر وسیله نقلیه شما طبق دستورالعمل و دفترچه تعمیر و نگهداری آن با سیستم‌های محدود "جهانی" سازگار باشد. صندلی خودرو را می‌توان به درستی در آن نصب کرد.

• در صورتی که این صندلی خودرو مطابق با استانداردهایی باشد که از استانداردهای مدل‌های قبلی فاقد نوع برجسب تأیید بیشتر هستند، به‌عنوان "جهانی" طبقه‌بندی می‌شود.

• صندلی خودرو را فقط در خودروهای تأییدشده مجهز به کمربندهای ایمنی با سه نقطه اتصال استاتیک یا پیچی، مورد تأیید مطابق با استاندارد UN/ECE R16 یا قوانین مشابه می‌توان استفاده کرد.

• مهم: استفاده از یک کمربند ایمنی ۲ نقطه یا کمربند روی پا ممنوع است.

صندلی خودرو، Shuttle 3-2 Viaggio "Universal" Plus، با تسمه +

ISOFIX

• مطابق با مقررات اتحادیه اروپا 04/UN/ECE R44، برای کودکان بین 15 تا 36 کیلوگرم (حدود 3 تا 12 سال) مناسب می‌باشد.

• اتصالات Surefix ایمنی و پایداری بیشتری را در خودرو تضمین می‌کند، اما نمی‌تواند جای‌گزین عمل کرد کمربندهای ایمنی خودرو باشد.

• اتصالات Surefix ایمنی و پایداری بیشتری را در خودرو تضمین می‌کند، اما نمی‌تواند جای‌گزین عمل کرد کمربندهای ایمنی خودرو باشد.

• اگر سازگاری وسیله نقلیه با سیستم‌های اتصال "جهانی" در دفترچه عمل کرد و تعمیر و نگهداری آن قید شده باشد. صندلی خودرو را می‌توان به درستی در آن نصب کرد.

• این صندلی خودروی کودک به‌عنوان "جهانی" دسته‌بندی شده است و در مقایسه با مدل‌های قبلی که برجسب تأیید نداشتند، با معیارهای تأیید سخت‌گیرانه‌تری تطابق دارد.

• صندلی خودرو را فقط در خودروهای تأییدشده مجهز به کمربندهای ایمنی با سه نقطه اتصال استاتیک یا پیچی، مورد تأیید مطابق با استاندارد UN/ECE R16 یا قوانین مشابه می‌توان استفاده کرد.

• مهم: استفاده از یک کمربند ایمنی ۲ نقطه یا کمربند روی پا ممنوع است.

⚠ هشدار

• دستورالعمل‌ها را به دقت خوانده و آن‌ها را برای مراجعات بعدی در یک مکان امن نگهداری کنید. عدم رعایت دقیق دستورالعمل‌های مربوط به صندلی ایمنی خودرو، کودک شما را در معرض خطر قرار خواهد داد.

• Shuttle Plus 3-2 Viaggio باید توسط افراد بالغ و درحالی‌که کودک‌ان از محصول دور هستند، مونتاژ و نصب شود.

• هنگام مسافرت با وسیله نقلیه، هرگز کودک را در آغوش نگیرید یا اجاره نهمید کودک خارج از صندلی خودرو بنشیند. در صورت ترمز ناگهانی، حتی در سرعت‌های کم، ممکن است کودک

به‌آسانی به سمت جلو پرت شود.

• از وارد کردن انگشتان خود به‌داخل مکانیسم‌ها خودداری کنید.

• در رابطه با قراردادن چمدان یا سایر وسایلی که ممکن است در صورت بروز تصادف به کودک نشستند در صندلی خودرو آسیب برسانند، بسیار احتیاط کنید.

• از روش‌های نصب متفاوت با روش‌های توصیه‌شده استفاده نکنید زیرا ممکن است باعث

جداشدن صندلی خودرو شوند.

- هرگز در حین حرکت وسیله نقلیه کودک را از صندلی خودرو خارج نکنید.
- هرگز کودک را بدون مراقب در صندلی خودرو ترک نکنید: حتی زمانی که کودک خواب است، مراقب او باشید.
- هرگز کودک را به تنهایی و بدون نظارت در خودرو رها نکنید. حتی برای یک زمان کوتاه. دمای داخل وسیله نقلیه می‌تواند به‌سرعت تغییر کند و برای کودک در داخل خودرو خطرناک باشد.
- اطمینان حاصل کنید که صندلی خودروی کودک به‌وسیله یکی از قطعات متحرک صندلی وسیله نقلیه یا به‌وسیله یکی از درها مسدود نشده باشد.
- ارتفاع و کشش بندهای شانه را تنظیم کنید و دقت کنید که به اندازه بدن کودک باشند. بدون این‌که او را بیش‌ازحد محدود کنند. بررسی کنید که کمربند ایمنی بپیچ نخورده باشد و کودک نتواند آن‌را باز کند.
- از صندلی خودروی کودک بدون روکش استفاده نکنید. این روکش را نمی‌توان با روکش‌های دیگری که توسط سازنده تأیید نشده است تعویض کرد زیرا این روکش بخش جدایی‌ناپذیر صندلی بوده و به‌دلایل ایمنی ضروری است.
- قسمت پلای‌استارین سفید زیر صندلی، داخل پشتی، داخل جاسری را خارج یا تعویض نکنید. زیرا به‌دلایل ایمنی ضروری هستند.
- در صورت تردید به سازنده یا فروشنده صندلی خودرو کودک مراجعه کنید.
- این کالا از طریق برچسب تأیید تدریجی که در زیر صندلی قرار دارد شماره‌گذاری شده است (شکل 36).
- برچسب‌های چسبی و دوخته‌شده را جدا نکنید. جداکردن این برچسب‌ها منجر به ابطال سازگاری محصول با قانون می‌شود.
- اگر صندلی خودروی کودک شکسته یا قطعاتی از آن مفقود شده، یا اگر در اثر تصادف در معرض فشارهای شدید قرار گرفته است، از آن استفاده نکنید زیرا ممکن است به‌شدت دچار

آسیب ساختاری خطرناک شده باشد که دیده نمی‌شود ولی بسیار خطرناک است.

- در صورت استفاده از یک محصول دست دوم، اطمینان حاصل کنید که مدل آن جدید است. دفترچه دستورالعمل‌ها را دارد و همه قسمت‌های آن به‌درستی کار می‌کند. یک محصول منسوخ ممکن است به‌دلیل فرسودگی طبیعی مواد و به‌روزشدن مقررات یا استانداردهای ایمنی مطابقت نداشته باشد. در صورت تردید، با مرکز خدمات مشتری سازنده تماس بگیرید.
- از ایجاد تغییر در محصول خودداری کنید.
- در خصوص تعمیرات، تعویض قطعات و اطلاعات مربوط به محصول با خدمات پس از فروش تماس بگیرید: اطلاعات تماس در صفحه آخر این کتابچه راهنما آمده است.
- وقتی از صندلی خودرو استفاده نمی‌کنید، می‌توانید آن‌را در وسیله نقلیه رها کنید به‌شرط اینکه به اتصالات Isofix خودرو متصل باشد؛ در غیر این صورت، آن‌را از وسیله نقلیه خارج کنید: در صورت بروز تصادف، ممکن است برای سایر سرنشینان خطرناک باشد.
- از لوازم جانبی تأیید نشده توسط سازنده یا مقامات ذیصلاح استفاده نکنید.
- در صورت وجود جاف‌جانمی، هرگز نوشیدنی‌های داغ را در آن قرار ندهید.

1_ مهم

• "Shuttle Plus 3-2 Viaggio": این صندلی خودرو، گروه 3-2 باید در جهت حرکت خودرو نصب شود.

• "Shuttle Plus 3-2 Viaggio" را روی صندلی‌هایی که در جهت حرکت خودرو نیستند یا در جهت عکس حرکت خودرو هستند، نصب نکنید.

- همیشه توصیه می‌شود که صندلی خودروی کودک را روی صندلی‌های عقب و سمت مسافر نصب کنید.
- در صورت نصب صندلی خودرو روی صندلی جلو، توصیه می‌شود که تا حد ممکن با

فاصله از داشبورد نصب شود.
• اگر قد کودک شما کمتر از 125 سانتیمتر است، از 2- Viaggio Shuttle Plus 3 بدون پشتی استفاده نکنید.

اجزای محصول

2. محتوای بسته‌بندی را بررسی کرده و اگر موردی جا افتاده است یا بخش پس از فروش حمایت از مشتری تماس بگیرید.
صندلی خودروی کودک شامل اقلام زیر است:
جاسری (a)، پشتی صندلی (b)، صندلی یا دسته‌ها (c)، و بند شانه قابل تنظیم، که در زیر بسته‌بندی صندلی (d) قرار دارد.
صندلی خودرو آماده استفاده است: به هیچ سرهم‌بندی نیاز ندارد.

مشخصات محصول

2- Viaggio Shuttle Plus 3 با توجه به رشد فرزند شما تنظیم می‌شود. هر تنظیم مستقل است. تا حداکثر انعطاف‌پذیری در استفاده تضمین شود.
3 جاسری را می‌توان در ۵ موقعیت تنظیم کرد. دستگیره (شکل_a) پشت جاسری را بلند کرده و هم‌زمان جاسری را بالا بیاورید (شکل_b). و در ارتفاع موردنظر قرار دهید.
⚠️ مهم: با رشد کودک، لازم است که ارتفاع جاسری را مطابق با رشد کودک تنظیم کنید.
⚠️ مهم: پس از اتمام عملیات، جاسری را حرکت دهید تا اطمینان حاصل شود که محکم در جای خود قرار گرفته است.
4 پهنای پشتی را می‌توان در سه موقعیت (بسته، متوسط، باز) تنظیم کرد. دکمه کنار دستگیره را فشار دهید (1) و برای باز کردن بال‌ها، دستگیره (2) را جهت حرکت عقربه‌های ساعت بچرخانید. این کار با توجه به رشد کودک شما لازم است. برای بستن بال‌ها، دکمه سمت راست را فشار داده و دستگیره را در جهت مخالف حرکت عقربه‌های ساعت بچرخانید.
5 ارتفاع پشتی صندلی را می‌توان در ۳ موقعیت تنظیم کرد: دسته پشت صندلی را به سمت بالا

(1) فشار دهید (در حالی که هم‌زمان کل پشتی) (2) را به موقعیت دل‌خواه بالا می‌آورید. برای پایین آوردن پشتی، دسته (1) را بکشید و هم‌زمان پشتی را به سمت پایین فشار دهید (2). این کار با توجه به رشد کودک شما لازم است.

نحوه وصل کردن صندلی خودرو به وسیله نقلیه

اگر خودروی شما مجهز به ضمایم Isofix است

اگر خودروی شما مجهز به قلاب‌های Isofix باشد. از این نوع اتصال می‌توان استفاده کرد. در غیر این‌صورت، به بخش بعدی بروید. برای کسب اطلاعات بیشتر در مورد دست‌رسی به این قلاب‌ها و محل آن‌ها، به دفترچه راهنمای وسیله نقلیه مراجعه کنید.

بستن ضمایم، ثبات و ایمنی بیشتری را در خودرو تضمین می‌کند. اما نمی‌تواند جای‌گزین عمل‌کرد مهارکننده کمربندهای ایمنی خودرو شود.

•6 برای بلندتر کردن رابط‌ها در داخل صندلی، درحالی‌که دست خود را در داخل شکافی که به رنگ زرد نشان داده شده است قرار داده‌اید. دسته جلوی صندلی را بچرخانید (شکل_a) و آن را به‌صورت طولی به سمت خود بکشید (شکل_b). رابط‌ها به‌طور خودکار بیرون می‌آیند (شکل_c). برای اطمینان از اینکه رابط‌ها به‌طور هم‌زمان بیرون آمده و به‌طور کامل باز شده‌اند. این کار را تکرار کنید.

•7 رابط‌های صندلی خودرو را به قلاب‌های Isofix در خود وسیله نقلیه محکم کنید. و دقت کنید که با صدای "کلیک" جا بیافتند.

•8 مهم: وقتی یک سیگنال سبز رنگ در بالای رابط‌ها ظاهر شود. قلاب‌های Isofix وسیله نقلیه و صندلی به‌درستی جفت می‌شوند

(شکل_a). سیگنال قرمز نشان‌دهنده این است که اتصالات به‌درستی جفت نشده‌اند (شکل_b).
•9 مکن است صندلی ماشین همانطور که در تصویر نشان داده شده است، خم شود.

صندلی ماشین را به سمت خودتان بکشید تا خم شود و رابط های Isofix باز شوند.

10 • برای آزاد کردن Shuttle Plus 3-2 Viaggio صندلی دسته (1) را بکشید تا وقتی که رابطها به طور کامل در معرض دید قرار گیرند. با انجام این کار دکمه های آزادسازی زرد رنگ در دو طرف پایه قابل مشاهده خواهند بود. دو دکمه (2) را بکشید تا وقتی صدای کلیک باز شدن رابطها را بشنوید. برای جدا کردن صندلی به همین ترتیب ادامه دهید. **11** • برای دوباره قراردادن رابطها در داخل صندلی. اهرم را بکشید (1) و در عین حال یکی از دو رابط را بکشید (2) تا وقتی که کاملاً قابل رؤیت شوند.

نحوه وصل کردن صندلی خودرو به وسیله نقلیه

اگر خودروی شما هیچ یک از ضمایم Isofix را ندارد

12 • صندلی خودروی Shuttle Plus 3-2 Viaggio را در صندلی وسیله نقلیه در جهت حرکت قرار دهید. ضمیمه ها در داخل پایه Surefix (شکل a) قرار داشته باشند و کودک را همان طور که در شکل (شکل b) نشان داده شده است، در صندلی قرار دهید. دقت کنید که صندلی خودرو در طول این عملیات حرکت نکند.

نحوه ایمن کردن کودک در صندلی خودرو Shuttle Plus 3-2 Viaggio

13 • کمربند ایمنی را ببندید و دقت کنید که با صدای کلیک جا بیافتد. دو قسمت کمربند ایمنی را به صورتی که در شکل نشان داده شده است قرار دهید: هر دو بند کمربند و شانه باید از زیر دسته عبور کنند.

14 • برای تکمیل ایمنی کودک خود، کمربند را از داخل مسیریاب موجود روی جاسری پیچ کنید: کمربند را بین مسیریاب و جاسری پیچ کنید (1) تا زمانی که داخل شیار مسیریاب بلغزد (2).

مهم: اگر کمربند شل است، آن را از

بالای حلقه بیشتر بکشید (۳). دقت کنید که کمربند همیشه کشیده باشد و پیچ نخورده باشد.

15 • برای بیرون آوردن کمربند، آن را از شیار مسیریاب (1) و سپس از میان مسیریاب و جاسری بیرون بکشید (2) تا زمانی که کاملاً بیرون بیاید.

16 • **مهم:** اگر همان طور که در شکل نشان داده شده است، شانه های کودک کمی پایین تر حلقه کمربندهای ایمنی باشند، کمربندهای ایمنی درست قرار گرفته اند.

استفاده بدون پشتی

هشدار: اگر قد کودک شما کم تر از 125 سانتی متر باشد، از Shuttle Plus 3-2 Viaggio بدون پشتی استفاده نکنید

نحوه جدا کردن پشتی

17 • برای دست رسی به دو دکمه در پشت، میله دستگیره حمل (1) را بکشید. دو دکمه (2) را فشار دهید. در حالی که پشتی را به سمت بالا می کشید (3). **18** • دو قلاب روی صندلی را به داخل محفظه هایشان در کنار قسمت پشت صندلی فرو کنید.

نحوه وصل کردن صندلی خودرو

در وسیله نقلیه اگر خودرو شما

مجهز به رابط های Isofix است به شکل ها و متن ها از مورد 6 تا 11 مراجعه کنید.

نحوه وصل کردن صندلی خودرو در

وسیله نقلیه خودروهایی که با

رابط های Isofix وصل نمی شوند

به شکل 12 و دستورالعمل های مربوطه مراجعه کنید.

نحوه ایمن کردن کودک در صندلی خودرو Shuttle Plus 3-2 Viaggio

بدون پشتی

- 19 • کودک را به صورتی که در شکل نشان داده شده است ببندید. اطمینان حاصل کنید که صندلی در طی این عملیات حرکت نکند.
- 20 • کمربند ایمنی را ببندید و دقت کنید که با صدای کلیک جا بیفتد. دو قسمت کمربند ایمنی را به صورتی که در شکل نشان داده شده قرار دهید: هم تسمه کمربند و هم تسمه شانه باید از زیر دسته عبور کنند.
- 21 • برای تکمیل فرایند نصب در خودرو، می توان از حلقه شانه قابل تنظیم استفاده کرد. برای بیرون آوردن حلقه از محل آن زیر پارچه صندلی، دستورالعمل های زیر را دنبال کنید.
- 22 • تسمه را از حلقه زیر صندلی خارج کنید.
- 23 • با فشار دادن دکمه در پشت صندلی خودرو (1) و سپس کشیدن آن به سمت بالا (2) تسمه حلقه شانه را بلندتر کنید.
- 24 • کمربند ایمنی را در حلقه شانه قرار دهید (همان طور که در جعبه بود). سپس حلقه شانه (1) را با کشیدن کمربند (2) پایین آورید.
- 25 • ارتفاع صحیح حلقه شانه دقیقاً بالای سطح شانه است.

نحوه بیرون آوردن روکش پارچه ای

قسمت های پارچه ای Shuttle 3-2 Viaggio

Plus را می توانید جهت شست و شو بیرون

بیاورید.

- 26 • دستورالعمل های شست و شو روی بسته بندی صندلی را رعایت کنید.

بیرون آوردن روکش از نشیمن گاه:

- 27 • دکمه های کنار صندلی را باز کرده و نشیمن گاه را بیرون بکشید.
- 28 • دو بند کنشی طرفین پایه پشتی را به قلاب ببندید.
- 29 • دو دکمه را باز کرده و محافظ پشت را پایین

بکشید.

بیرون آوردن روکش پشتی:

- 30 • چهار حلقه چشمی را از دکمه های پلاستیکی در دو طرف پشتی صندلی جدا کنید. برای تسهیل در این عملیات، بال های جانبی را باز کنید.
- 31 • دو بند کنشی فوقانی و دو بند کنشی پایینی را که در هر طرف قرار دارند، آزاد کنید.
- 32 • دو باله را از شکاف های خود در قسمت بالای پشتی صندلی جدا کنید. برای تسهیل در این عملیات، جاسری را بالا ببرید. در این مرحله می توانید روکش را از پشتی صندلی خودرو جدا کنید.

روکش جاسری را بیرون بیاورید:

- 33 • برای برداشتن پوشش پلاستیکی پشت جاسری، دو قلاب جانبی را باز کنید.
- 34 • پایین (1) و بالا (2) را به صورت نشان داده شده باز کنید.
- 35 • برای برداشتن روکش جاسری، جاسری را کمی بلند کرده و دو کش را در یک طرف (شکل a) و سپس از طرف دیگر (شکل b) باز کنید. روکش را بیرون بیاورید.

نحوه روکش کردن صندلی خودرو

عملیات نشان داده شده در شکل 26 تا 35 را به ترتیب معکوس انجام دهید.

شماره های سریال

- 36 • در قسمت پایین آن، Shuttle 3-2 Viaggio Plus حاوی اطلاعات مربوط به نام محصول، تاریخ تولید و شماره سریال آن و برچسب گواهی نامه نارنجی آن است.

جافنجانی

- 37 • صندلی خودرو یک جافنجانی دارد. جافنجانی را روی دکمه قارچی شکل یک طرف صندلی قرار دهید و آن را در جای خود محکم کنید.

اجرا می‌شود) قانون R44 است.
• استاندارد مرجع: 04/UN/ECE R44.
• شماره سریال محصول: در خصوص تأیید نوع.
هر صندلی خودرو با شماره خودش شخصی‌سازی شده است.

شرکت سهامی پگ-پِریگو (Peg-Perego S.p.A.)

شرکت سهامی پگ پِریگو (Peg-Perego S.p.A.) از یک سیستم مدیریت کیفیت مورد تأیید TÜV Italia Srl مطابق با استاندارد ISO 9001 استفاده می‌کند. پگ پِریگو در هر زمان می‌تواند به دلایل فنی یا تجاری تغییراتی در مدل‌های شرح‌داده‌شده در این نشریه ایجاد کند.

خدمات پس از فروش Peg-Perego

در صورت مفقود یا خراب شدن بخشی از محصول، فقط از قطعات یدکی اصلی پگ پِریگو استفاده کنید. در صورت نیاز به هرگونه تعمیرات، تعویض قطعات، اطلاعات درباره محصولات و فروش قطعات یدکی اصلی، با خدمات لوازم جانبی پگ پِریگو تماس گرفته و در صورت داشتن شماره سریال محصول، آن را بیان کنید.

تلفن: ۰۰۳۹/۰۲۱۳/۰۸۸۸۸۸۸۸

ایمیل: assistenza@pegperego.it

وبسایت: www.pegperego.com

کلیه حقوق مالکیت معنوی مربوط به محتویات این دفترچه راهنما دارای PEG-PEREGO S.p.A. می‌باشند و توسط قوانین حاکم محافظت می‌شوند.

تمیز کردن محصول

• این محصول به تعمیر و نگهداری کمی نیاز دارد.
تمیز کردن و تعمیر و نگهداری فقط باید توسط افراد بالغ انجام شود.
• توصیه می‌شود که همه قطعات متحرک را تمیز نگاه دارید.
• قسمت‌های پلاستیکی را مرتباً با یک دستمال مرطوب تمیز کنید. از حلال‌ها یا مواد مشابه استفاده نکنید.
• گرد و خاک روی قسمت‌های پارچه‌ای را با برس بزدایید یا با پیروی از دستورالعمل‌های ارائه‌شده در بخش اختصاصی، تمیز کنید.
• قطعات پلی‌استیرن را با حلال‌ها یا محصولات مشابه تمیز نکنید.
• محصول را از عوامل جوی، از جمله رطوبت، باران یا برف محافظت کنید. قراردادن در معرض نور آفتاب به مدت طولانی ممکن است باعث تغییر رنگ در مواد سازنده محصول شود.
• محصول را در یک محیط خشک نگهداری کنید.

نحوه خواندن نوع برجسب تأیید

• در این پاراگراف نحوه تفسیر برجسب تأیید (برجسب تاریخی موجود در محفظه نگهدارنده صفحه دستورالعمل) شرح داده شده است.
• سیستم ثابت‌کننده یا کمر بند ایمنی با سه نقطه اتصال استاتیک یا پچی
• علامت UNIVERSAL نشان می‌دهد که صندلی خودرو برای وسایل نقلیه با این نوع کمر بند ایمنی مناسب است.
• برجسب وزن صندلی خودرو را نشان می‌دهد.
• حرف E در یک دایره نشان‌گر علامت تأیید نوع اروپایی و شماره نشان‌گر کشور صادرکننده تأیید نوع است (1: آلمان، 2: فرانسه، 3: ایتالیا، 4: هلند، 11: بریتانیا کیپر، 14: ایرلند).
• شماره تأیید نوع: اگر با 04 شروع شود نشان‌گر چهارمین اصلاحیه (نسخه‌ای که در حال حاضر

IT - Italiano**Dichiarazione di conformità**

Denominazione del prodotto
VIAGGIO 2-3 SHUTTLE PLUS

Codice identificativo del prodotto
IMV501 -

Normative di riferimento (origine)
UNI ECE R44/04 (EU) UNIVERSAL

EN - English**Declaration of conformity**

Product name
VIAGGIO 2-3 SHUTTLE PLUS

Product reference number
IMV501 -

Reference Standards (origin)
UNI ECE R44/04 (EU) UNIVERSAL

FR - Français**Declaration du produit conforme**

Denomination du produit
VIAGGIO 2-3 SHUTTLE PLUS

Identification du produit
IMV501 -

Standard du référencement (origine)
UNI ECE R44/04 (EU) UNIVERSAL

DE - Deutsch**Konformitätserklärung**

Bezeichnung des Produktes
VIAGGIO 2-3 SHUTTLE

Kennzeichnungscode des Produktes
IMV501 -

Bezugsbestimmungen (Ursprung)
UNI ECE R44/04 (EU) UNIVERSAL

ES - Español**declaración de conformidad**

Denominación del producto
VIAGGIO 2-3 SHUTTLE PLUS

Código de identificación del producto
IMV501 -

Normativas de referencia (origen)
UNI ECE R44/04 (EU) UNIVERSAL

Dichiarazione di conformità

La PegPerego S.p.A. dichiara sotto la propria responsabilità che il prodotto a cui questa dichiarazione si riferisce è stato sottoposto a test di collaudo interni e omologato secondo le normative vigenti presso i laboratori esterni ed indipendenti.

Data e luogo di rilascio
10 Gennaio 2018
PegPerego S.p.A.
Via De Gasperi, 50
20862 Arcore (MB), ITALIA

Declaration of conformity

PegPerego S.p.A. declares that the product to which this declaration refers has undergone internal testing and has been approved, in accordance with regulations in force, by external, independent testing laboratories.

Date and place of issue
10th January 2018
PegPerego S.p.A.
Via De Gasperi, 50
20862 Arcore (MB), ITALY

Declaration du conforme

PegPerego S.p.A. déclare, sous sa propre responsabilité, que le produit à des tests de essais internes et homologué selon les normes en vigueur par des laboratoires extérieurs et indépendants.

Date et lieu de publication
10 janvier 2018
PegPerego S.p.A.
Via De Gasperi, 50
20862 Arcore (MB), ITALY

Konformitätserklärung

PegPerego S.p.A. erklärt unter ihrer Verantwortung, dass der betreffende Artikel internen Prüfungen unterzogen wurde und nach den bei externen und unabhängigen Laboratorien geltenden Vorschriften zugelassen wurde.

Datum und Ort der Ausstellung
10. Januar 2018
PegPerego S.p.A.
Via De Gasperi, 50
20862 Arcore (MB), ITALIEN

Declaración de conformidad

PegPerego S.p.A. declara bajo su responsabilidad que el artículo referido en esta declaración ha sido sometido a pruebas de ensayo internos y homologado según las normas vigentes en laboratorios externos e independientes.

Fecha y lugar de expedición
10 enero 2018
PegPerego S.p.A.
Via De Gasperi, 50
20862 Arcore (MB), ITALIA



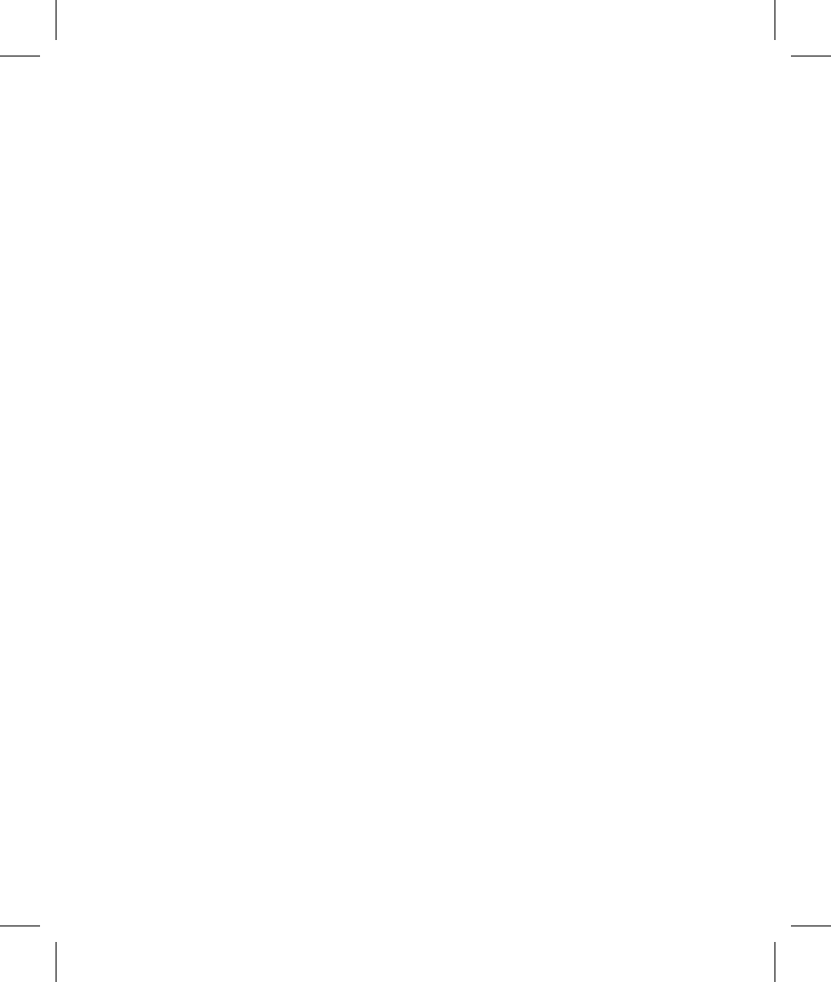

PEG-PEREGO S.p.A. VIA DE GASPERI 50 20862 ARCORE MB ITALIA
tel. 0039-039-60881
Servizio Post Vendita/After Sale: tel. 0039-039-6088213



www.pegperego.com

F10017011262

Tutti i diritti di proprietà intellettuale relativi ai contenuti di questo manuale d'istruzione appartengono a PEG-PEREGO S.p.A. e sono tutelati dalle leggi vigenti. All of the intellectual property rights for the contents of this instruction manual belong to PEG-PEREGO S.p.A. and are protected by the laws in force.

Viaggio 2-3
SHUTTLE Plus



Peg-Pérego