

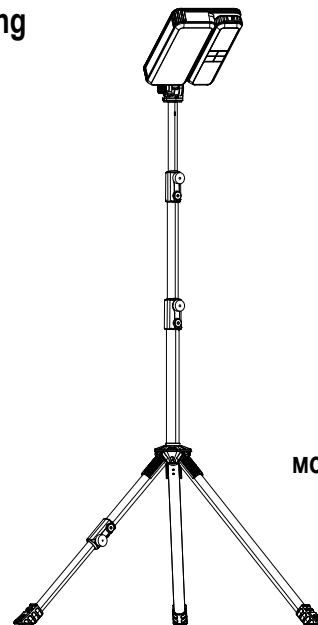

BERKUT

ТЕЛЕСКОПИЧЕСКИЙ СВЕТОДИОДНЫЙ КЕМПИНГОВЫЙ ФОНАРЬ

Solar Camping
Light LED



модель/ model:

SCL-200

ИНСТРУКЦИЯ ПО ЭКСПЛУАТАЦИИ/ INSTRUCTION MANUAL

BERKUT SPECIALIST

Торговая марка "BERKUT" зарегистрирована
и принадлежит ООО "ТАНИ", Россия;
Производитель: WildLand International Inc., Сделано в КНР



www.berkut-compressor.ru

РУССКИЙ

стр. 2~8

I. Спецификация 2

II. Описание

1. Иллюстрация 3
2. Управление 4
3. Портативный фонарь 5
4. Зарядка 5

III. Сборка

1. Комплект поставки 6
2. Этапы сборки 6

V. Рекомендации 7

VI. Функционал 8

Спецификация:

Отдельный портативный фонарь

Емкость батареи	: 3.7V 3600mAh
Мощность	: 13W
Световой поток	: 190~1400lm
Выборочная мощность	: (Panel light: 1.1W/2.2W/4.2W) (Spotlight: 4W)
Выборочный световой поток	: (Panel light: 190lm/350lm/650lm) (Spotlight: 450lm)
Полное включение	: 13W 1400lm(After 3 minutes: 5.5W 750lm)
Вход/ Выход	: 5V 1A TYPE-C
Время зарядки	: 6 ч
Время работы	: 1.5~6 ч

Основной фонарь

Емкость батареи	: 3.7V 5200mAh
Мощность	: 13W
Световой поток	: 190~1600lm
Выборочная мощность	: 1.1W--2.2W---11.8W(After 3 minutes: 5.5W)
Выборочный световой поток	: 190lm--350lm---1600lm(After 3 minutes: 750lm)
Вход	: 5V 2A TYPE-C
Время зарядки	: 4.5 ч
Время работы	: 3~11.5 ч

Полный фонарь в сборе

Мощность	: 26W
Световой поток	: 380lm--700lm---3000lm(After 3 minutes: 1500lm)
Вход	: 5V 3A TYPE-C
Время зарядки	: до 7ч (DC 5V 3A TYPE-C) / до 32ч (solar energy)
Рабочая температура	: 0°C~45°C
Рабочая влажность (%)	: ≤95%
Материал корпуса	: пластик ABS
Срок службы	: не менее 20000 ч
Цветовая температура CCT	: 6500K +510K
Индекс цветопередачи CRI	: Ra80
Класс влаго- и пылезащиты	: IP44

Иллюстрация продукта:

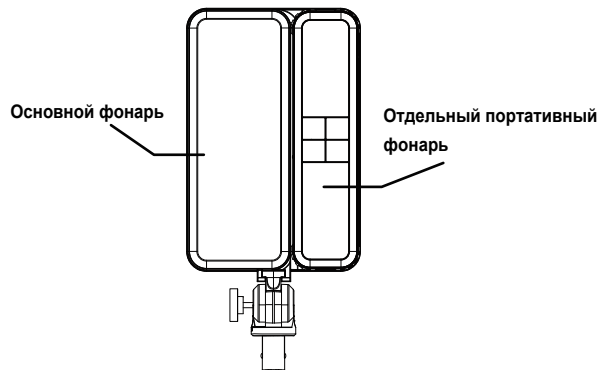
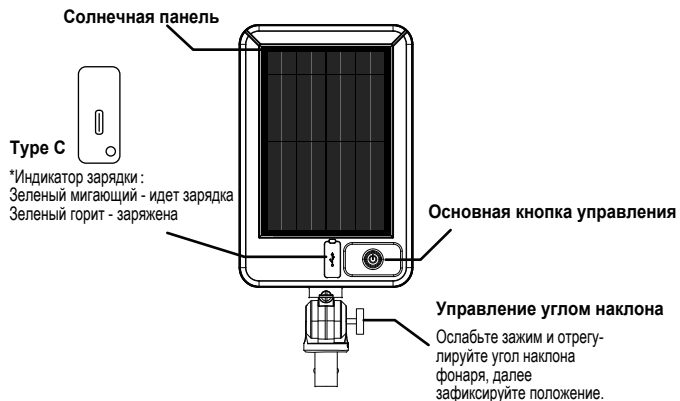

Управление основной кнопкой:

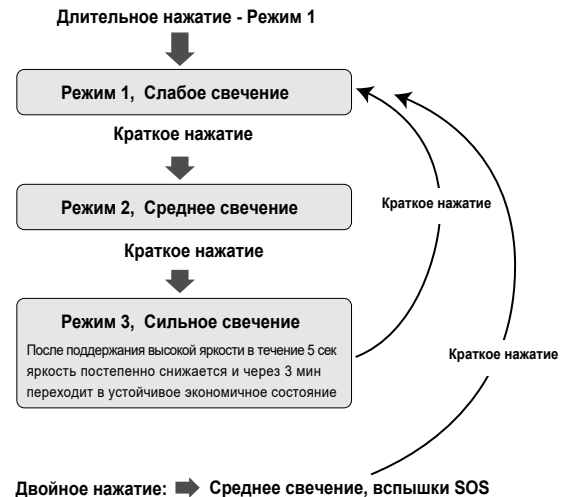

Длительное нажатие в любом режиме свечения полностью выключает работу фонаря

Отдельный портативный фонарь :

рассеивающий свет точечный свет рассеивающий свет

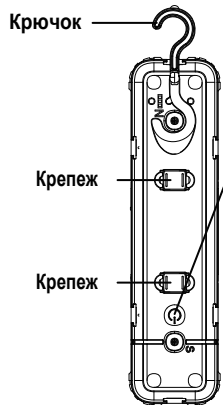
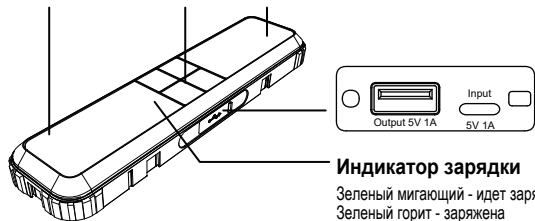

Длительное нажатие в любом режиме свечения полностью выключает работу фонаря

Варианты зарядки :

1. Отдельный портативный фонарь может заряжаться от основной лампы
2. Также у портативного фонаря присутствует вход для зарядки Type-C 5V, 1A.

Комплект поставки:

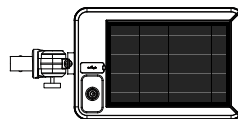

Основной фонарь

USB-кабель

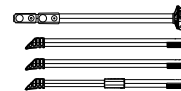

Части штатива



Штыри для грунта *3

Этапы сборки:

1

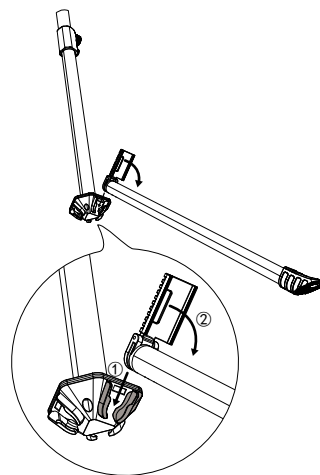

2

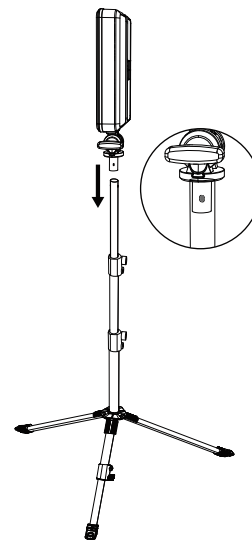

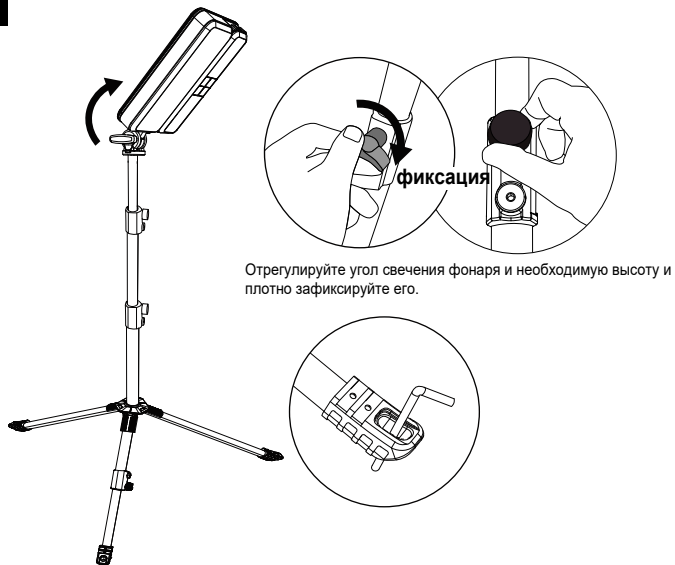

* **Примечание:** После установки и регулировки обязательно зафиксируйте защелку штатива

Рекомендации:

1. Используйте правильный источник питания, не используйте зарядные устройства, которые не подходят по параметрам.
2. Пожалуйста, заряжайте фонарь каждые 3 месяца, если она не используется в течение длительного времени.
3. Водонепроницаемая крышка USB-порта должна быть закрыта, если порт не используется.
4. Устройство содержит литий-ионный аккумулятор, не подвергайте устройство воздействию огня и высоким температурам. 
5. Пожалуйста, зарядите фонарь, если индикатор мигает 12 раз в 1 минуту в режиме минимального считывания, это означает, что батарея разряжена полностью.

Функционал

1. Outdoor

Общая световая отдача всей лампы составляет около 3000 лм, она оснащена штативом с регулируемой высотой и может обеспечить освещение больших площадей, таких как рабочая площадка, кемпинг, сад и вечеринки!

2. Powerbank

Каждый портативный фонарь оснащен Li-ion аккумулятором емкостью 3600 мАч, имеет 1 USB-порт для выходной мощности, рассчитанный на 5V постоянного тока 1A.

3. Рабочее освещение

Переносной фонарь может использоваться как самостоятельная рабочая лампа. Она снабжена магнитами, крюком для подвеса и специальными крепежами для модульной стыковки.

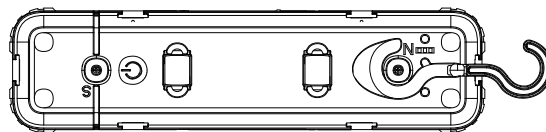

ДИАГНОСТИКА И РЕМОНТ

- Если устройство работает не правильно, со сбоями, а также существенно снизились значения технических параметров необходимо обратиться за помощью в службу поддержки клиентов, или авторизованный сервисный центр .

- Не пытайтесь самостоятельно разбирать или модифицировать устройство. Это может привести к поломкам и серьезным рискам. Все диагностические и ремонтные работы должны проводиться в авторизованном сервисном центре.

Внимание! Бесплатный гарантийный срок **12 месяцев** не распространяется на повреждения, возникшие в результате механических повреждений и неправильного использования устройства.

ГАРАНТИЙНЫЙ ТАЛОН



ЗАПОЛНИТЕ ПЕЧАТНЫМИ БУКВАМИ

Изделие (наименование продукта):

Модель продукта:

Серийный номер продукта (номер партии):

Дата покупки (день/месяц/год):

Место покупки (наименование, адрес):

Подпись продавца: Место штампа продавца:

Настоящим утверждаю проверку работоспособности и приемку полностью исправного указанного выше изделия в полной комплектации и упаковке с инструкцией по эксплуатации на русском языке и согласен(на) с условиями гарантии. Изделие осмотрено и проверено в моем присутствии, видимых повреждений не имеет. Со всеми техническими характеристиками, функциональными возможностями и правилами эксплуатации ознакомлен(а).

Подпись покупателя: Дата:

Справочная информация: +7(495)7-100-778, 7-100-782 - 115088, Москва, а/я 97 - www.berkut-compressor.ru