

Инструкция по эксплуатации

Лазерная рулетка RGK D30

Цены на товар на сайте:

http://www.vseinstrumenti.ru/instrument/izmeritelnyj/lazernye_dalnomery/rgk/lazernaya_ruletka_rgk_d30/

Отзывы и обсуждения товара на сайте:

http://www.vseinstrumenti.ru/instrument/izmeritelnyj/lazernye_dalnomery/rgk/lazernaya_ruletka_rgk_d30/#tab-Responses



Лазерный дальномер

RGK D30

Пожалуйста, внимательно прочтите инструкцию.

Безопасность:

1. Этот прибор оснащён лазером II класса, не направляйте лазерный луч в глаза.
2. Не удаляйте наклейки и предупреждающие надписи с корпуса прибора.

Возможности прибора

1. Измеряемое расстояние от 0,2 м до 27 м.
2. Функции вычисления площади, объёма, измерение высоты по теореме Пифагора
3. Память и просмотр результатов предыдущих измерений.
4. Измерения в метрах и футах.
5. LCD-экран с подсветкой.
6. Автоматическое выключение.

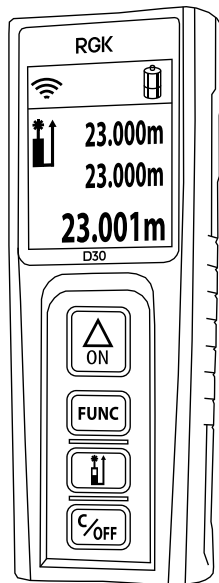

Технические характеристики	Значение
Диапазон измерений	0,2 – 27 м
Точность измерения	2 мм
Единицы измерения	Метр, фут, дюйм
Единицы измерения площади	Метр, фут
Тип лазера	620-690 нм
Класс лазера	II, <1мВт
Размер лазерной точки	6 мм на 10 м, 30 мм на 50 м
Время одного измерения	0,25 – 4 с
Класс защиты	IP40
Рабочая температура	0 - 40°C
Температура хранения	-20 - +65°C
Аккумуляторы	Щелочные типа AAA, 2x1,5 В
Количество измерений на одном комплекте аккумуляторов	>5000
Вес (без аккумуляторов)	69 г
Размеры	110 x 43 x 24 мм

Особенности прибора:

Основные функции:

- Простое измерение
- Измерение максимума/минимума
- Непрерывное измерение
- Площадь/объём
- Выбор системы единиц измерения
- Подсветка экрана
- Индикатор выполняемой операции
- Многострочный экран
- Индикатор включения лазера
- Технология интеллектуальной смены частоты
- Звуковой индикатор
- Хранение 10 результатов измерений
- Индикатор заряда аккумуляторов
- Автовключение лазера через 30 сек бездействия
- Автовключение прибора через 3 мин бездействия

** – Ошибка измерения может быть больше, если прибор работает в неподходящих условиях (очень яркое солнце, очень грубая поверхность, поверхность с недостаточным коэффициентом отражения, слишком высокая или слишком низкая температура окружающей среды).*

При измерениях в пределах 10 м точность составляет примерно 2 мм. Если расстояние больше 10 м, то точность вычисляется по следующей формуле: $\pm 2 \text{ мм} \pm 0,05 (D - 10)$, где D – измеряемое расстояние в метрах.

Запрещается:

1. Вскрывать прибор.
2. Направлять прибор на солнце или на другой яркий источник света.
3. Использовать прибор в неподходящих для работы условиях.
4. Погружать прибор в воду.

- Использовать для очистки линз средство, содержащее спирт или другие органические растворители.
- Вытирать оптику пальцами или материалами с грубой поверхностью.
- Использовать источники питания с неподходящим напряжением.

Индикатор на экране	
Индикатор уровня сигнала	
Индикатор включения лазера	
Индикатор начальной точки измерения	
Максимальный/минимальный результат измерения	max min
Площадь/объём	
Уровень заряда батареи	
История предыдущих измерений	
Ошибка оборудования	
Используемая единица измерения	m, ft, in, ", m ² , ft ²

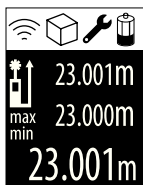
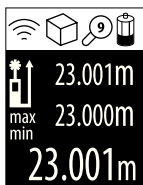

- 1 – кнопка включения/измерения.
- 2 – кнопка измерения площади/
объема/выбора истории
результатов предыдущих
измерений.
- 3 – кнопка выбора начальной точки
измерения/установки единицы
измерения.
- 4 – кнопка отмены/выключения.

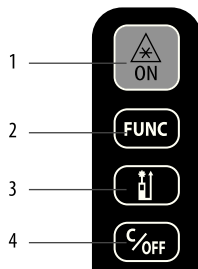

Начало работы

Установка батарей

1. Снимите крышку батарейного отсека согласно рисунку.
2. Вставьте батареи, соблюдая полярность.
Правильная полярность указана на крышке батарейного отсека.
3. Закройте крышку батарейного отсека.

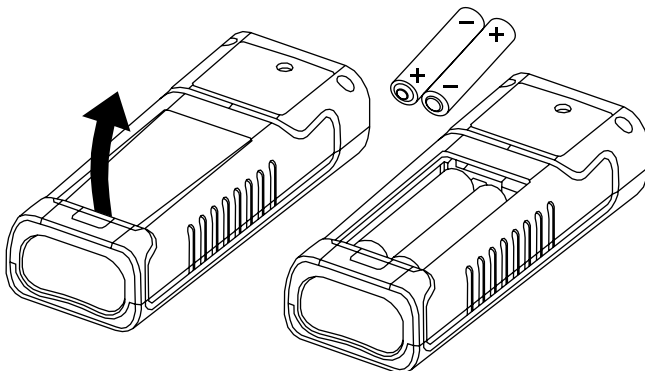

Внимание:

1. Не используйте вместе старые и новые батареи, используйте только щелочные батареи или аккумуляторы.
2. Вынимайте батареи, если не собираетесь пользоваться прибором в течение длительного времени.
3. Не выбрасывайте старые батареи вместе с обычным мусором. Сдавайте их в специализированные центры переработки.

Работа с прибором

Включение и выключение

Нажмите и удерживайте кнопку  для включения прибора. По умолчанию установлены: режим одиночного измерения, измерение от нижней части дальномера и метрическая система. На экране отображается состояние заряда батарей и уровень сигнала.

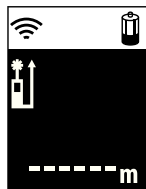

Длительное нажатие кнопки  выключает прибор. Лазер автоматически отключается через 30 секунд бездействия, а прибор автоматически выключается через 3 минуты.

Кнопка сброса

Нажмите кнопку  для отмены последней команды или сброса отображаемых данных.

Изменение точки начала измерения

По умолчанию установлено начало отсчёта измерений от нижней части прибора. Нажатие кнопки  изменяет установку на измерения от верхней части прибора.

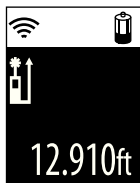
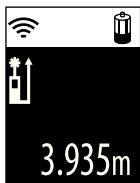

Изменение системы единиц измерения

По умолчанию установлена метрическая система. Длительное нажатие кнопки  приведёт к тому, что результат будет последовательно пересчитан в футы, затем в дюймы, затем в “, затем обратно в метрическую.



Измерение

Простое измерение

Когда прибор включён, нажатие кнопки  активирует лазер. Наведите луч на цель и нажмите ещё раз кнопку . Результат отобразится на экране.



Непрерывное измерение

Когда прибор включён, долгое нажатие на кнопку  позволит переключиться в режим непрерывного измерения. Min – минимальное значение. Max – максимальное значение. Текущее значение отображается на нижней строке экрана.



Функции

Нажмите кнопку  для смены метода измерения.

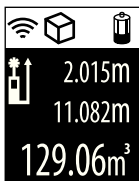

Функция	Отображение	Последовательность измерения
Измерение площади		 
Измерение объёма		  

Память и просмотр истории измерений

Дальномер автоматически сохраняет последние 10 результатов измерений в обратном порядке. В режиме ожидания нажатие кнопки  выведет на экран результаты предыдущих измерений. Когда 10 ячеек заполнятся, дальномер автоматически удалит самую старую запись и перезапишет ячейку новым результатом.



Сообщение об ошибке

Номер ошибки	Причина	Решение
101	Низкий заряд батарей	Замените батареи
104	Ошибка вычисления	Повторите операцию
152	Слишком высокая температура	Нормализуйте температуру прибора
153	Слишком низкая температура	Нормализуйте температуру прибора
154	Выход за пределы рабочей дистанции	Проводите измерения на дистанции от 0,2 м до 25 м
155	Слишком слабый входящий сигнал	Используйте отражательную пластину
156	Слишком сильный входящий сигнал	Используйте отражательную пластину
157	Ошибка измерения или слишком яркая поверхность	Затените измеряемую поверхность или используйте отражательную пластину
160	Слишком сильная тряска	Стабилизируйте прибор и повторите измерение

Важные значки

Значок	Значение	Описание
	Индикатор уровня входящего сигнала	Чем больше полосок отображается, тем сильнее входящий сигнал, точнее и быстрее измерение
	Индикатор уровня заряда батареи	Чем больше заполнен индикатор заряда, тем выше заряд батареи. Мигающий значок означает полную разрядку батарей.
	Сохранённые данные	Результаты измерений сохраняются в обратном порядке
	Ошибка оборудования	Несколько раз включите и выключите прибор. Если этот значок всё ещё появляется, обратитесь в сервисный центр

Гарантия

На прибор дается гарантия 1 год с момента покупки. В течение гарантийного срока в случае обнаружения заводского брака производится ремонт прибора. Гарантийный ремонт производится при наличии гарантийного талона.

Гарантия не распространяется на приборы, имеющие внешние и внутренние повреждения, неисправности, полученные из-за неправильного хранения и ухода

