



Паспорт  
и  
Инструкция по эксплуатации

Спасибо большое за выбор радиостанций "Терек-радио"!  
Наши радиостанции изготовлены на самой современной  
технической базе, с учётом инновационных разработок в сфере  
радиосвязи.

Двухдиапазонная портативная цифро-аналоговая радиостанция

# ТЕРЕК РК-322DMR

Добро пожаловать в DMR-радио!

Частотный диапазон:

136 -174 мГц и 400 - 480 мГц

120.000 контактов

3000 каналов памяти

Дистанционное управление радиостанцией

Бесшумный режим

Цветной LCD-дисплей

Обмен текстовыми сообщениями

Функции шифрования

CTCSS и DCS - кодирование

Аналоговая и цифровая связь

VOX

Сканирование каналов

Цифровой протокол ETSITS102 361-1,-2,-3

Поддержка Tier I и Tier II

DTMF-кодирование и декодирование

Приватные и групповые вызовы

IP67 уровень защиты

Функция "одинокый работник"

8 часов записи радиоэфира

GPS - опционально



# Содержание:

Перед началом работы	07
Комплект поставки	08
Аккумуляторная батарея	10
Последовательность зарядки	11
Антенна	12
Установка и удаление батареи	13
Установка и удаление антенны	14
Установка и удаление клипсы	15
Использование аксессуарного разъёма	16
Основные органы управления	17
Выбор зоны и канала для радиосвязи	18
Для проведения радиосвязи	20
Совершение индивидуального вызова	21
Аварийная функция	22
Работа с меню	24
Назначение клавиш	24
Алгоритм навигации по меню	25
Пункт меню "Contacts"	26
Подменю 1 "Contacts"	26
Подменю 2 "New Contact"	26
Подменю 3 "Manual Dial"	27
Пункт меню "Scan"	27
Пункт меню "Zone"	27
Пункт меню "Messages"	28
Подменю 1 "Inbox"	28
Подменю 2 "Write"	28
Подменю 3 "Quick Text"	28
Подменю 4 "Send Item"	29
Подменю 5 "Drafts"	29

Пункт меню "Call Log"	29
Подменю "Missed"	29
Подменю "Answered"	30
Подменю "Outgoing"	30
Подменю "Record"	30
Пункт меню "Utilites"	31
Подменю "Radio Setting"	31
Подменю "Talkaround"	31
Подменю "Tones/Alerts"	32
Подменю "Power"	32
Подменю "Backlight"	32
Подменю "Squelch"	33
Подменю "Intro Screen"	33
Подменю "Keypad Lock"	33
Подменю "Language"	33
Подменю "Led Indicator"	33
Подменю "Passwd Lock"	33
Подменю "Record"	33
Подменю "Clock"	33
Подменю "Voice Announcemen"	34
Подменю "Private Call Match"	34
Подменю "Group Call Match"	34
Подменю "Hang Time"	34
Подменю "TX Mode"	34
Подменю "Monitor"	34
Подменю "Startup Tone"	34
Подменю "Radio Info"	34
Подменю "Program Radio"	35
Технические параметры радиостанции "Терек РК-322DMR"	37
Гарантийный талон	40

## Перед началом работы

Прочтите следующие краткие инструкции. Несоблюдение этих правил может привести к опасности для жизни или нарушению закона.

Соблюдайте местные нормативные акты правительства, прежде чем использовать его, неправильное использование может привести к нарушению.

- Не используйте радио в огнеопасных и взрывоопасных зонах.
- Не используйте радиостанцию без антенны или с повреждённой антенной.
- Не пытайтесь вскрыть радиостанцию. Техническое обслуживание должно производиться только техническими специалистами.
- Не используйте рацию в больницах и медицинских пунктах без согласования с медицинским персоналом.
- В автомобиле не размещайте радиостанцию в области разворачивания подушки безопасности.
- Не храните радиостанцию под прямыми лучами солнца.
- Рекомендуемое расстояние от радиостанции до лица - 5 см.
- При появлении резкого запаха из радиостанции или дыма, немедленно выключите её и обратитесь в сервисный центр.

- Не пытайтесь работать на передачу слишком долго, так как радиостанция может сильно нагреться.

## Комплект поставки:

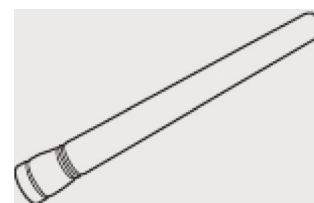

Антенна (1)



Батарея (1)

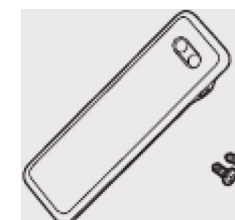

Клипса (1)

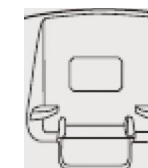

Зарядный стакан  
с адаптером  
питания  
220 Вольт (1 )



Инструкция (1)

Примечание:

Диапазон частот антенны указан на табличке с кольцом в нижней части антенны.



# Аккумуляторная батарея. Антенна .

## Краткая аннотация по ПОЛЬЗОВАНИЮ.

### Аккумуляторная батарея.

Пожалуйста, не замыкайте контакты батареи! Это может быть опасно!  
Заряжайте аккумулятор при температуре 0С ... 40С. Нарушение этого режима приведёт к неполному заряду батареи.

Пожалуйста, отключите радиостанцию перед зарядом аккумулятора.

Не включайте радиостанцию при её заряде, и не заряжайте аккумулятор при включённой радиостанции.

Не отключайте от зарядки аккумулятор до полного его заряда.

Не заряжайте батарею когда она мокрая. Вытрите и высушите её перед зарядом.

Храните батарею отдельно от радиостанции в сухом прохладном месте, заряженной на 75% ... 50%.

Будте аккуратны при транспортировании аккумулятора в кармане.

Нахождение рядом с аккумулятором монет, ключей, ювелирных изделий или других металлических предметов, может замкнуть клеммы аккумулятора, вызвать его сильный нагрев и самовозгорание.

### Последовательность зарядки:

- 1) Отключите радиостанцию
- 2) Вставьте разъём зарядного стакана в адаптер питания
- 3) Вставьте адаптер питания в розетку 220 вольт. Индикатор зарядного стакана засветится зелёным.
- 4) Вставьте в зарядный стакан аккумулятор или радиостанцию с аккумулятором
- 5) Проверьте надежность контакта аккумулятора с клеммами зарядного стакана. Индикатор засветится красным светом. Зарядка аккумулятора началась.
- 6) Заряд продолжается от 2 до 5,5 часов (в зависимости от степени разряда, изношенности аккумулятора или его версии).
- 7) При полном заряде аккумулятора, индикатор заряда меняет цвет на зелёный.

Примечание.

Если индикатор мигает оранжевым цветом - это происходит самотестирование.

### АНТЕННА

Для связи на близких расстояниях используйте короткую антенну. Это практичнее и удобнее. Старайтесь использовать не большую выходную мощность - это съэкономит ресурс батареи, и вы сможете общаться дольше.

Если дальности связи не хватает, используйте длинную антенну и увеличивайте мощность передатчика радиостанции.

## Установка и удаление аксессуаров

### Установка аккумуляторной батареи:

Совместите две канавки аккумулятора и направляющих на задней части алюминиевого корпуса. Обеспечивая плотный контакт продвигайте батарею вверх к антенне вдоль направляющих на алюминиевом шасси. Прижмите нижнюю часть батареи, утопив её в корпус. Зафиксируйте защёлкой.

### Удаление аккумуляторной батареи:

Выключите радиостанцию. Потяните язычок защёлки с надписью **[ OPEN ]** вниз до откидывания защёлки. Убедитесь, что батарея освободилась. Вынимайте батарею.

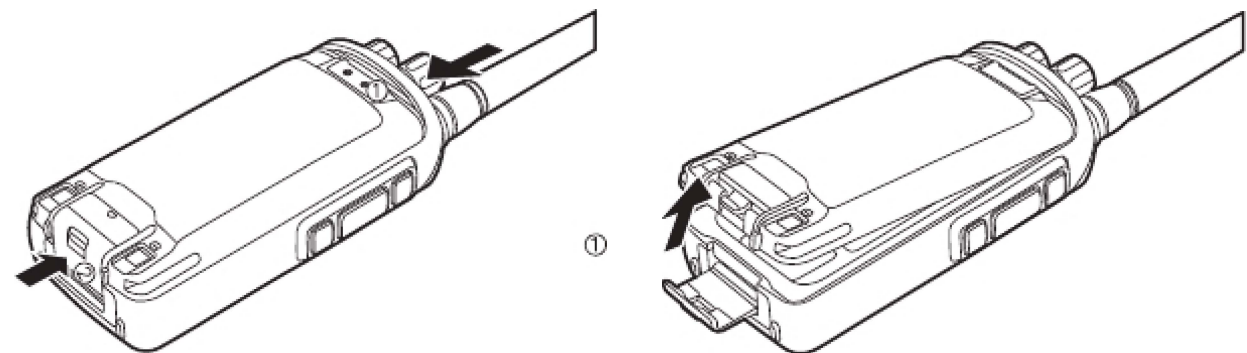

## Установка и удаление антенны:

Для установки - совместите антенный разъём и разъём антенны на радиостанции. По часовой стрелке вкрутите антенну в радиостанцию до упора с небольшим усилием.

Для удаления - выключите радиостанцию. Выкрутите антенну из радиостанции против часовой стрелки.

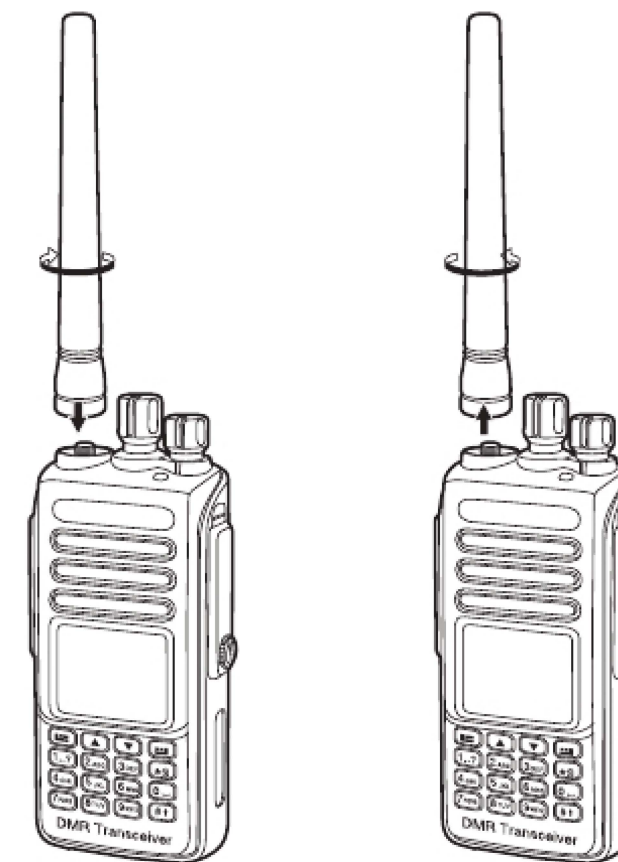

## Установка клипсы:

Совместите отверстия клипсы и отверстия на задней стенке радиостанции. Закрепите клипсу винтами M2 5x5 (входят в комплект).

Для удаления клипсы просто открутите винты и удалите клипсу. Сохраните винты для следующего использования.

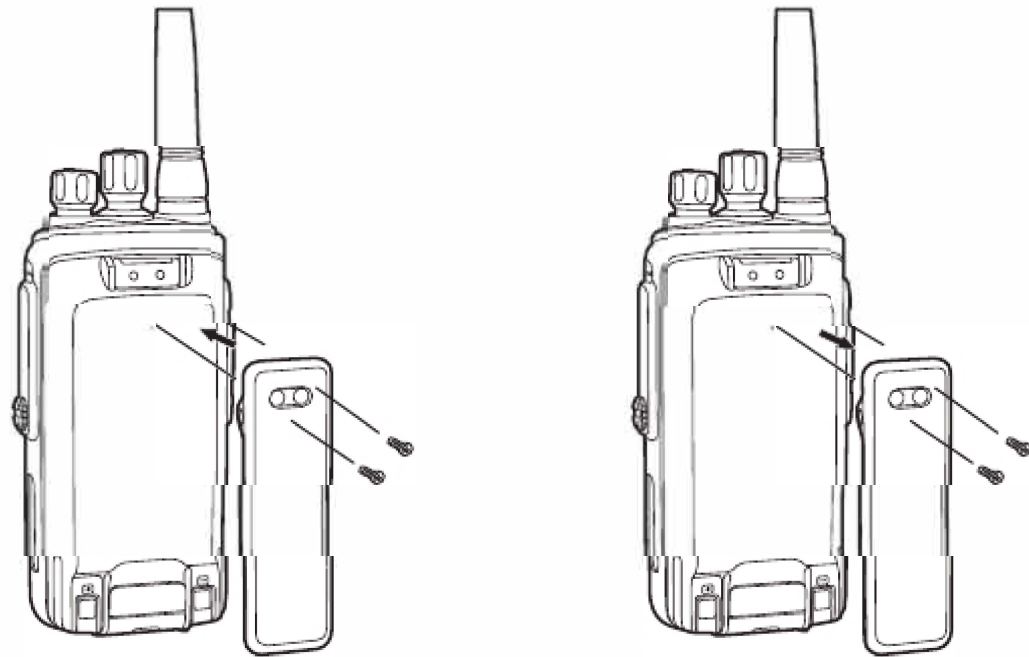

## Использование аксессуарного разъема.

На правой боковой стенке радиостанции, под влагозащищённой заглушкой, находится разъём для аксессуаров. Он может использоваться для программирования радиостанции с помощью ПК, а также для соединения с гарнитурой или тангентой.

Для доступа к разъёму нужно открутить винт, фиксирующий заглушку, и аккуратно её извлечь.

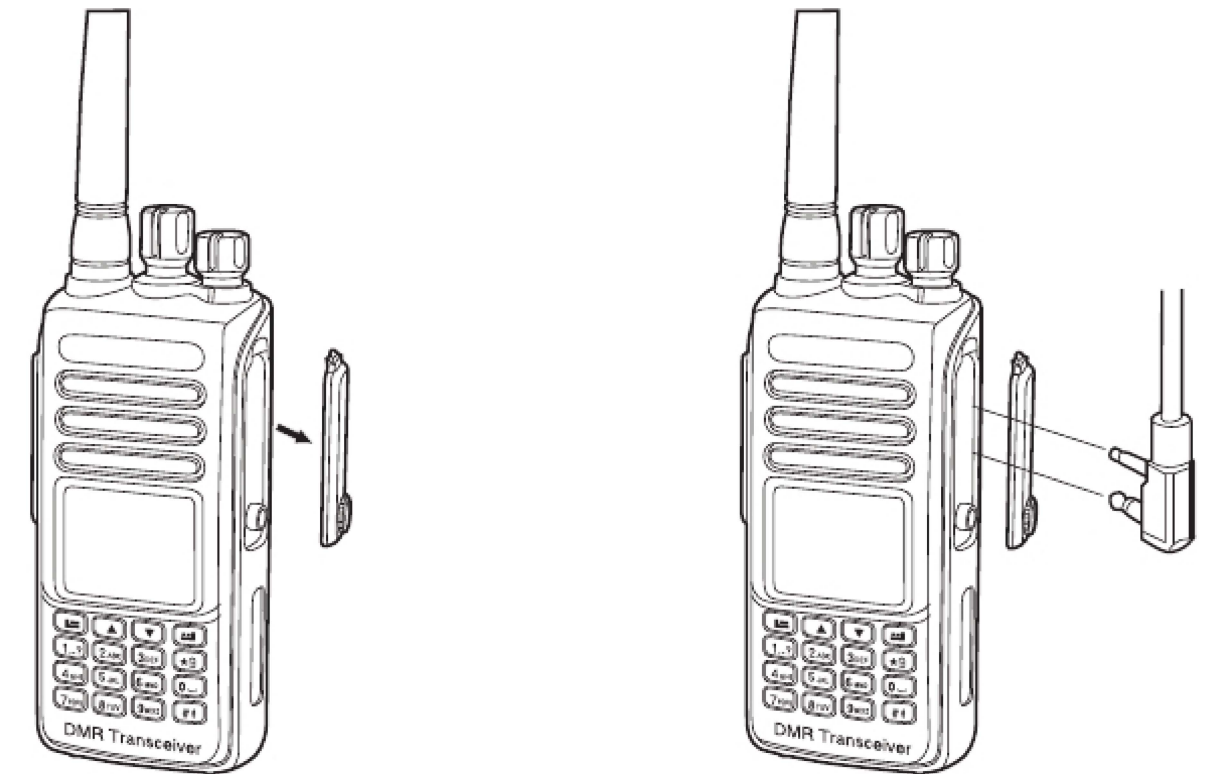

Примечание:

Не теряйте заглушку и фиксирующий её винт, так как это элемент водозащиты. При использовании тангенты или гарнитуры, а также просто при открытом разъёме, заявленная защита не гарантируется.









## Основные органы управления



## Приём и передача.

Выбор зоны и канала для радиосвязи:

Зона - это группа каналов. В радиостанции можно запрограммировать до 250 зон. В каждой зоне - максимум 64 канала. Каналы А и В (верхний и нижний канал на дисплее) програмируются независимо друг от друга внутри зоны.

1. Нажмите [  ] для входа в меню.
2. Нажмите [  или  ] для выбора пункта [ **ZONE** ]. Нажмите [  ] для подтверждения.
3. Нажмите [ **ZoneList** ]. На экране увидите список зон.
4. Нажмите [  или  ] для выбора нужной зоны и нажмите [  ] для подтверждения.
5. Экран на 2 секунды покажет имя выбранной зоны.
6. После выбора зоны с помощью ручки переключения каналов выберите необходимый вам канал для работы.

Если канал не запрограммирован, то вы услышите монотонный звук.  
На таком канале работать невозможно.

### При приёме аналогового или группового радиосигнала

Светодиодный индикатор светится зелёным цветом.

Если канал цифровой, то на экране вы видите название группы, в которой происходит радиообмен, ID или имя говорящего абонента.

Если канал аналоговый, изменений на экране не происходит.

Для проведения радиосвязи

Поднесите радиостанцию на расстояние 3-5 см от рта, нажмите и удерживайте клавишу [ PTT ], светодиодный индикатор засветится красным цветом. Начинайте говорить. По окончании монолога отпустите клавишу [ PTT ].

При приёме индивидуального вызова

На индикаторе вы видите имя или ID вызывающего вас абонента. Индивидуальный вызов бывает двух типов:

1 - Вы слышите звуковой сигнал вызова. В этом случае незамедлительно нажимаете клавишу [ PTT ] и отвечаете голосом в радиостанцию.



2 - Вы слышите голос вызывающего вас корреспондента. Дождитесь окончания его "передачи" и незамедлительно нажимаете клавишу [ PTT ], и отвечаете голосом.

При проведении радиосвязи во время индивидуального вызова, пауза между включениями обоих абонентов не должна превышать 3-х секунд. В этом случае радиообмен будет конфиденциальным, и не будет слышен остальным членам группы.

Примечание: Если пауза превысит 3 секунды, индивидуальный вызов превращается в групповой.





## Для совершения индивидуального вызова

1. Нажмите [  ] для входа в меню.
2. Выберите пункт [ **Contacts** ]
3. Нажмите [  ] или [  ] для выбора абонента. Поднесите радиостанцию к рту на расстояние 3-5 см, нажмите [ PTT ] и начинайте говорить.

Вызываемый вами абонент услышит ваш голос. Остальные члены группы слышать ничего не будут.

## Другой вариант индивидуального вызова:

1. Нажмите [  ] для входа в меню.
2. Выберите пункт [ **Contacts** ]
3. Нажмите [  ] или [  ] для выбора абонента. Нажмите [ **Confirm** ] , нажмите [ **Call Alert** ].

Вызываемый вами абонент услышит звуковой сигнал.

В случае удачного соединения, абонент ответит голосом, в случае неудачного соединения, вы услышите монотонный гудок.

## Аварийная функция

Её используют только для предупреждения об аварийной, опасной или нештатной ситуации, несущей угрозу для здоровья и жизни.

Вызов этой функции прерывает все разговоры и является вызовом первостепенной важности. Все радиостанции, находящиеся в группе, принимают аварийный вызов, и видят на экране надпись [ **EMERGENCY** ] и ID вызывающего или его имя.

Алгоритм использования аварийной функции:

1. Нажимаете клавишу аварийной функции,
2. Радиостанция подаёт двухтоновый сигнал,
3. Нажимаете [ PTT ] и говорите в рацию как обычно,
4. Все разговоры в группе прекращаются, все радиостанции, находящиеся в группе, принимают аварийный вызов, и видят на экране надпись [ **EMERGENCY** ] и ваше имя или ID.

Клавиша аварийной функции программируется специалистами сервисного центра. Изначально клавиша аварийной функция не запрограммирована.





<http://terek-radio.ru>

## Работа с меню:

### Назначение клавиш:

Вы можете использовать клавиатуру для выбора номерных функций в меню телефона, набора цифровых данных в программировании каналов, а также для набора коротких сообщений (SMS).





Возможны три варианта ввода символов:

- 1) - английские символы заглавные.
- 2) - китайские символы,
- 3) - цифры

Для облегчения ввода, можно руководствоваться таблицей:

Клавиша	1	2	3	4	5	6	7	8	9	10	11	12	13
1	1	.	,	?	!	@	&	'	%	=	:	*	#
2	a	b	c	2	A	B	C						
3	d	e	f	3	D	E	F						
4	g	h	i	4	G	H	I						
5	j	k	l	5	J	K	L						
6	m	n	o	6	M	N	O						
7	p	q	r	s	7	P	Q	R	S				
8	t	u	v	8	T	U	V						
9	w	x	y	z	9	W	X	Y	Z				
0	0	Space											
*	*												
#	Нажмите # для переключения вариантов ввода символов												

### Алгоритм навигации по меню:

1. Нажать клавишу "Меню" [  ] для входа в меню.
2. Клавишами "Вверх" или "Вниз" [  или  ] происходит перемещение по пунктам меню
3. Повторное нажатие "Меню" [  ] выбирает для модификации пункт меню или вход в подменю.
4. Нажатие "Выход" [  ] возвращает на предыдущий пункт меню (без сохранения изменений).

Если пользователь не проявляет активности при работе в меню, радиостанция, примерно через 10 секунд, автоматически возвращается на главный экран. Изменения при этом не сохраняются.

Вид меню и доступные функции отличаются в зависимости от того, в каком режиме находится радиостанция и какой тип канала активен на дисплее. А так же какие функции разрешены для редактирования.

### Пункт меню "Contacts":

Содержит подменю из 3-х пунктов:

#### Подменю 1. "Contacts"

Клавишами "Вверх" и "Вниз" можно выбрать контакт. Если контакт групповой, то вам доступны функции

- 1) "View number" - это просмотреть ID контакта и его имя,
- 2) "Program key" - присвоение контакту "горячей клавиши" для быстрого выбора с клавиатуры.

Если контакт приватный, вы можете:

- 1) "Call alert" - послать вызов для приватной беседы.
- 2) "View number" - просмотреть ID контакта и его имя,
- 3) "Edit name" - редактировать имя,
- 4) "Edit number" - редактировать ID контакта,
- 5) "Program key" - присвоение контакту "горячей клавиши" для быстрого доступа с клавиатуры,
- 6) "Radio Check" - проверка наличия абонента на связи,
- 7) "Remote Mon." - дистанционное включение радиостанции абонента для прослушки.

#### Подменю 2. "New Contact"

Вы можете создать новый контакт, следуя подсказкам на экране:

"GroupCall" или "PrivateCall" - выбор каким будет контакт - приватным либо групповым

"Enter Number" - ввод нового ID (для подтверждения нажмите зелёную клавишу "Confirm")

"Enter Name " - ввод имени владельца ID (для подтверждения нажмите зелёную клавишу "Confirm")

"Select tone" - выбор индивидуального тона оповещения (для подтверждения нажмите зелёную клавишу "Confirm")

В случае ошибки - нажмите красную клавишу. С её помощью можно стереть последний символ или вернуться на необходимое количество шагов назад.

### **Подменю 3. "Manual Dial"**

Позволяет вручную ввести ID корреспондента (например если такого нет в ваших контактах). Первым шагом выбираете

"GroupCall" или "PrivateCall" - выбор каким будет контакт -

приватным либо групповым

Затем доступны функции:

- 1) "View number" - посмотреть ID контакта и его имя.
- 2) "Radio Check" - проверка наличия абонента на связи.
- 3) "Remote Mon." - дистанционное включение радиостанции для прослушки.

### **Пункт Меню "Scan"**

Запуск радиостанции на сканирование.

Список каналов для сканирования программируется на ПК с помощью специального программного обеспечения. Если сканирование запускаете в режиме прямого набора частоты, то сканирование начнётся с частоты, на которой стоит радиостанция и будет происходить с шагом, запрограммированным через ПК.

### **Пункт Меню "Zone"**

- 1) **ZoneList** - выбор зоны. Стрелками выбираете зону, подтверждаете выбор зелёной клавишей
- 2) **NewZone** - создание новой зоны.

### **Пункт Меню "Messages"**

В цифровом режиме есть возможность обмена текстовыми сообщениями.

#### **Подменю 1 "Inbox"**

Входящие сообщения. Если принятые сообщения есть, откроются два подменю:

- 1)"Inbox" - список принятых сообщений.
- 2)"Delete All" - удаление всех принятых сообщений

#### **Подменю 2 "Write"**

Форма написания сообщения. После набора текста, нажимаете зелёную клавишу.

1)"Send" - выбор адресата из ваших контактов. Адресат может быть групповым контактом, тогда сообщение получают все, кто находятся в этой группе. Или адресат может быть персональным. Тогда сообщение получит именно он, больше никто.

2)"Save" - сообщение сохранится в Черновики.

"Clear" - при выборе "Yes" сообщение сохранится в черновики. При выборе "No" - сообщение не сохранится, вы вернётесь к Подменю 2.

#### **Подменю 3 "Quick Text"**

Позволяет выбрать сообщение из готовых шаблонов. После выбора сообщения его можно редактировать. Дальнейшие действия по отправлению сообщения описаны в Подменю 2.

#### **Подменю 4 "Send Item"**

Здесь хранятся отправленные сообщения.

1)"Send Item" - список отправленных сообщений. Зелёной галочкой помечены отправленные сообщения, красным восклицательным знаком - не полученные вашими адресатами.

2)"Delete All" - стирает все сообщения в категории "отправленных".

#### **Подменю 5 "Drafts"**

Черновики сообщений.

1)"Drafts" - Список сохранённых черновиков, которые можно редактировать и отправлять.

2)"Delete All" - удаление всех сообщений в категории "черновики".

Рекомендуем время от времени удалять скопившиеся сообщения, так как они могут переполнить память, и приём-отправка сообщений будут невозможным. Сигналом переполнения памяти служит мигающая пиктограмма конвертика на главном экране радиостанции.

#### **Пункт Меню "Call Log"**

Здесь хранятся списки входящих и исходящих ID или имён корреспондентов, которых принимала радиостанция а так же аудиоархив радиопереговоров.

Подменю "Missed"

1)"Missed List" - список корреспондентов, которых принимала ваша радиостанция.

2)"Delete All" - очистить список корреспондентов, которых принимала радиостанция.

Подменю "Answered"

1)"Answered List" - список корреспондентов, которым вы ответили на вызов.

2)"Delete All" - очистить список корреспондентов, которым вы ответили.

Подменю "Outgoing"

1)"Outgoing List" - список ID или имён, куда вы делали вызов

2)"Delete All" - очистка списка корреспондентов, которым вы делали вызов

Подменю "Record"

Здесь расположены папки с аудиоархивом. Папка имеет название по дате записи.

Записи хранятся внутри папки. При выборе аудиофайла доступны функции:

1) Play - прослушать аудиофайл

2) Destination ID - какому контакту адресована радиопередача

3) Source ID - от какого контакта

4) Date - дата записи аудиофайла

5) Time - время записи аудиофайла

6) Tx/Rx - аудиозапись "приёма" или "передачи"





7) Record Time - длина аудиофайла (в секундах)

Подменю "Del All Rec" - удаление всех аудиозаписей.

### Пункт Меню "Utilites":

Это большой раздел, связанный с настройкой радиостанции. Желательно изменения здесь проводить совместно со специалистом. Состоит из трёх подменю: "Radio Setting", "Radio Info", "Program Radio". Они содержат максимальное количество управляющих элементов.

Алгоритм навигации такой же, как и в обычном Меню:

1. Нажмите [  ] для входа в Меню.
2. Клавишами [  или  ] выберите пункт "Utilites", подтвердите выбор нажав клавишу [  ].
3. Для навигации по подменю используйте клавиши стрелок [вверх] или [вниз] для выбора пункта подменю - зеленую клавишу.

### Пункт подменю "Radio Setting"

Подменю "Talkaround":

Функция возможна только в цифровом режиме при работе через ретранслятор. В случае, когда от ретранслятора нет ответа, радиостанция издаёт короткий монотонный звук и отказывается включаться на "передачу". Активная функция "Talkaround" разрешает, в случае неответа ретранслятора, передавать радиостанции на приёмной частоте. Таким образом, связь с находящимися поблизости корреспондентами состоится.

### Подменю "Tones/Alerts":

1) "All Tones" - в положении "Turn Off" активируется "тихий" режим, при котором радиостанция не издаёт служебных звуков (нажатие клавиш, входящего персонального вызова и т.д.). Положение "Turn On" выключает "тихий" режим.

2) "Talk Permit" - это двухтональный сигнал, который звучит после нажатия клавиши [ PTT ] . "Turn On" - сигнал включён. "Turn Off" - сигнал выключен.

3) "Keypad Tones" - звук нажатий на клавиши. "Turn On" - звук включён, "Turn Off" - звук выключен.

### Подменю "Power":

Выбор мощности передатчика. "High" - максимальная мощность (до 6 Ватт), "Mid" - средняя мощность (примерно 2 Ватта), "Low" - минимальная мощность (до 1 Ватта).

### Подменю "Backlight":

Здесь устанавливается время, на которое включается подсветка дисплея. Для выбора доступны варианты 5, 10, 15 секунд или "Always" - постоянно, то есть подсветка не выключается.

### **Подменю "Squelch".**

Здесь можно настроить "жѐсткость" включения шумоподавителя. Порог открывания шумоподавления состоит из 9-ти пунктов, где 0 - шумоподаватель открыт, а 9 - максимально закрыт. Для городских условий оптимален уровень 3-4, за городом 1-3

### **Подменю "Intro Screen":**

Выбор приветственного экрана при включении радиостанции.

- 1) "Picture" - будет выводиться картинка, установленная заводом.
- 2) "Char String" - выводится текстовая информация, программируемая с ПК.

### **Подменю "Keypad Lock"**

Выбор времени автоматической блокировки клавиш. Доступно 5, 10 и 15 секунд после последнего действия с клавиатурой. При выборе пункта "Manual" - клавиши блокируются только вручную.

### **Подменю "Language".**

Выбор языка меню. Доступны вариант Английского и Китайского языков.

### **Подменю "Led Indicator"**

Включает или отключает светодиодный индикатор.

### **Подменю "Passwd Lock"**

Изменение пароля для доступа к Меню. По умолчанию пароля нет.

### **Подменю "Record"**

Включение или отключение возможности записи аудиоархива радиопереговоров.

### **Подменю "Clock":**

Предназначено для того, что бы выставить время и дату.

### **Подменю "Voice Announcemen":**

Включение или отключение голосовых подсказок.

### **Подменю "Private Call Match":**

Включение или отключение прослушивания частных сообщений только при совпадении ID.

### **Подменю "Group Call Match":**

Включение или отключение прослушивания вызовов только при совпадении группового ID.

### **Подменю "Hang Time":**

Настройка времени автоматического выхода из Меню. От 1 до 30 сек задержка. Hang - только ручной выход.

### **Подменю "TXMode":**

Выбор отображения информации о канале на главном экране:

- 1) "CH Mode" - название канала.
- 2) "MR Mode" - частота.

### **Подменю "Monitor"**

Включение или отключение режима "Мониторинг".

### **Подменю "Startup Tone"**



Включение или отключение приветственной фразы "Терек Радио" при включении радиостанции.



### **Пункт подменю "Radio Info":**



- 1)"My Number" - можно посмотреть ваш ID и имя.
- 2)"Versions" - Версия прошивки.

## Пункт подменю "Program Radio".

В этом пункте подменю можно модифицировать уже запрограммированный канал.

1)"Rx Frequency" - изменение приёмной частоты канала. Нажмите [  ] - это зелёная клавиша, экран покажет для редактирования существующую частоту. Несколько раз нажмите [  ] для удаления существующей частоты. Наберите цифрами нужную вам частоту и нажмите зелёную клавишу [  ] для сохранения набранной частоты.

2)"Tx Frequency" - изменение частоты передачи канала. Нажмите [  ] - это зелёная клавиша, экран покажет для редактирования существующую частоту. Несколько раз нажмите [  ] для удаления существующей частоты. Наберите цифрами нужную вам частоту и нажмите зелёную клавишу [  ] для сохранения набранной частоты.

3)"Channel Name" - изменение имени канала. Нажмите [  ] - это зелёная клавиша, экран покажет для редактирования существующее имя канала. Удаление символов происходит красной клавишей. Набор нового имени - цифровыми клавишами. После набора подтвердите зелёной клавишей [  ].

4)"Time out Timer" - выбор ограничения времени на передачу.

5)"CTC/DCS" - выбор субтона для аналогового канала.

R CTC - CTCSS субтон на приём

R DCS - DCS субтон на приём

T CTC - CTCSS субтон на передачу

T DCS - DCS субтон на передачу

6) "Add Chanel" - добавление нового канала. При создании нового канала будет предложено выбрать тип канала (аналоговый или цифровой), название канала, частоту приёма и частоту передачи.

7) "Color Code" - выбор колор-кода для цифрового канала.

8) "Time Slot" - выбор тайм-слота

9) "VOX" - выбор уровня срабатывания VOX (от 1 до 10)

10) "TXContact" - - выбор контакта, для работы в цифровом режиме

11) "GroupList" - выбор RX-листа, в который внесены ID для прослушивания радиостанцией

12) "Mic Level" - выбор уровня усиления микрофона (от 1 до 6)

Примечание: В зависимости от типа канала (цифровой или аналоговый), пункты меню могут отличаться. Активными остаются только те пункты, которые актуальны для выбранного типа канала.

Так же возможно наличие или отсутствие некоторых пунктов в зависимости от программирования радиостанции специалистами.



## Технические параметры радиостанции "Терек РК-322DMR"

### Общие

Частотный диапазон	VHF 136-174 MHz и UHF 400-480 MHz
Количество каналов памяти	3000 каналов
Ширина полосы	12.5 КГц
Напряжение аккумулятора	7.4 В
Химический тип аккумулятора	Li-ion
Рабочая температура	-30 С ... +60 С
Температура хранения	-40 С ... +85 С
Материал корпуса радиостанции	Ударостойкий АБС пластик
Время работы в цифровом режиме (цикл 5-5-90, мощность максимум)	не менее 19 ч
Время работы в аналоговом режиме (цикл 5-5-90, мощность максимум)	не менее 16 ч
Сопротивление антенны	50 Ом
Выходная мощность аудиоканала	1000 мВ при 16 Ом
Емкость аккумулятора	2970 mAh Li-ion батарея
Размер (В*Ш*Т)	138*61*36 мм (без антенны)
Размеры с антенной (В*Ш*Т)	285*61*36 мм
Размер упаковки	160*200*85 мм
Вес	310 г
Вес брутто (с упаковкой)	750 г

### Передатчик

Мощность передчика	Высокая: 6 Вт (HI) Низкая: 1 Вт (low)
Стабильность частоты	+/- 1.5 PPM
Мощность соседнего канала	< --60 дБ
Шум	-40dB@12.5 КГц
Паразитное излучение	Антенна: 9КГц- 1ГГц <-36 дБ/м 1ГГц 12.75ГГц<-30дБ/м
FM Модуляция	12,5 КГц: 11KOF3E
4FSK Цифровая модуляция	12,5 КГц (data only): 7K60FXD, 12.5 КГц (data + voice): 7K60FXE
Максимальная девиация	2.5 КГц@12.5 КГц
Цифровой протокол	ETSI TS 102 361-1. 2. 3
Тип вокодера	AMBE+2TM
Искажение аудиоканала	< 5 %
Цифровые ошибки BER (Bit Error Rate)	≤ 5 %

## Приемник

Чувствительность приемника в аналоговом режиме в цифровом режиме (BER 5%)	0.21 мкВ (при 12dB SINAD) 0.3 мкВ (при 12dB SINAD)
Цифровая стабилизация	0.3 мкВ/-117.4 дБ/м (BER 5 %/4) 0.7 мкВ/-110 дБ/м (BER 1 %/4)
Селективность	TIA603C:65 дБ ETSI:60 дБ TIA603C:75 дБ ETSI:70 дБ
Мощность аудиовыхода Audio	1 Вт
Уровень аудиоискажений	3 %

Примечание: Производитель оставляет за собой право изменять технические характеристики изделия, не ухудшающие его работу, без уведомления конечного пользователя.



**ГАРАНТИЙНЫЙ ТАЛОН**

Внимание! Талон недействителен без печати продавца и при наличии незаполненных полей.

Наименование изделия	
Серийный номер изделия	
Покупатель	ф.и.о.
Продавец	наименование фирмы ф.и.о.
Дата продажи	М.П.
Гарантийный срок	месяцев со дня продажи

Гарантийное обслуживание изделия не производится в следующих случаях:

- Изделие подвергалось несанкционированному ремонту или модификации;
- Изделие имеет следы механических повреждений любой природы;
- Электронные компоненты изделия имеют следы воздействия жидкостей;
- Неисправность изделия вызвана самостоятельным подключением нестандартных аксессуаров;
- Неисправность изделия вызвана некорректным программированием;
- Неисправность изделия вызвана нарушением правил транспортировки, хранения и эксплуатации.

Гарантия на аккумулятор составляет 2(два) месяца с момента продажи, так как аккумулятор является изделием, имеющим естественный ограниченный срок службы.