

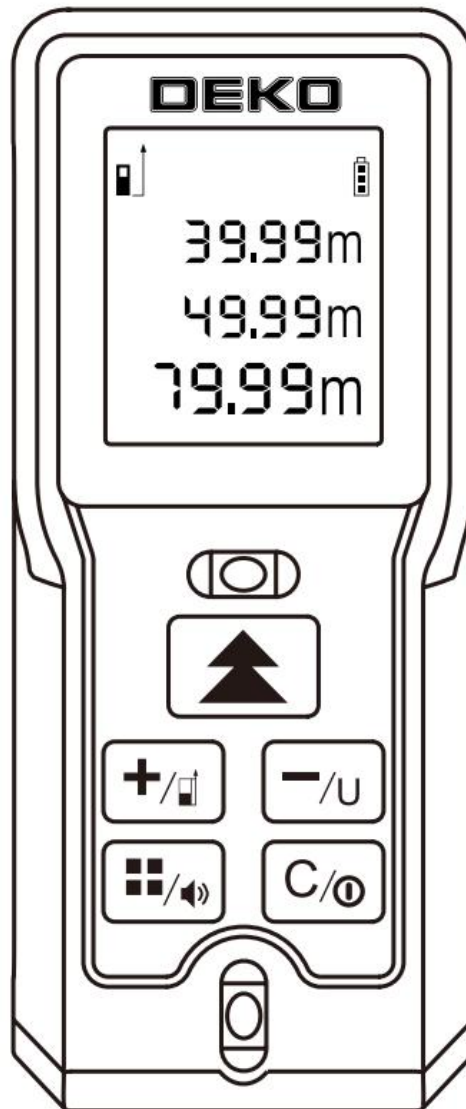

# DEKO®

## Дальномер лазерный GLS-50



**ИНСТРУКЦИЯ**

## Характеристики

|   |   |
|---|---|
| Однократное измерение                                   | √   |
| Режим непрерывного измерения (макс/мин)                 | √   |
| Площадь/Объем/Косвенные измерения (по теореме Пифагора) | √   |
| Функция сложения и вычитания                            | √   |
| Переключение единиц измерения                           | √   |
| Просмотр сохраненных результатов                        | 20 записей  |
| Автоотключение лазера                                   | 30 сек.   |
| Автоотключение прибора                                  | 180 сек.  |
| Диапазон измерения                                      | GLE40: 0.05м~40м<br>GLE50: 0.05м~50м                  |
| Точность измерения (Стандартное отклонение)             | ±2.0мм  |
| Единицы измерения                                       | метры, футы, дюймы                                    |
| Единицы измерения площади                               | м <sup>2</sup> , фут <sup>2</sup> , дюйм <sup>2</sup> |
| Единицы измерения объема                                | м <sup>3</sup> , фут <sup>3</sup> , дюйм <sup>3</sup> |
| Тип лазера  | 620 ~ 690 нм  |
| Класс лазера  | класс II, <1 мВт                                      |
| Рабочая Температура                                     | 0~+40°C   |
| Температура хранения                                    | -20~+65°C   |
| Тип батарей   | AAA, 2×1.5В   |
| Время работы (полностью заряженный)                     | > 5000 раз  |

- Это лазерное изделие класса II. Пожалуйста, не смотрите на луч во время работы с этим изделием!
- Строго запрещается направлять луч себе в глаза или на других людей, а также на сильно отражающие поверхности (например, зеркала).
- Запрещается удалять с этого продукта какие-либо знаки безопасности!
- От работающего прибора исходит электромагнитное излучение, поэтому не пользуйтесь им в самолетах, рядом с медицинским оборудованием, а также рядом с взрывоопасными и легковоспламеняющимися объектами.
- Не позволяйте детям использовать прибор.
- Не разбирайте и не модифицируйте инструмент.
- Не погружайте оборудование в воду.
- Не используйте спирт и другие органические растворители для очищения линзы.
- Сохраните руководство в течение всей эксплуатации прибора.

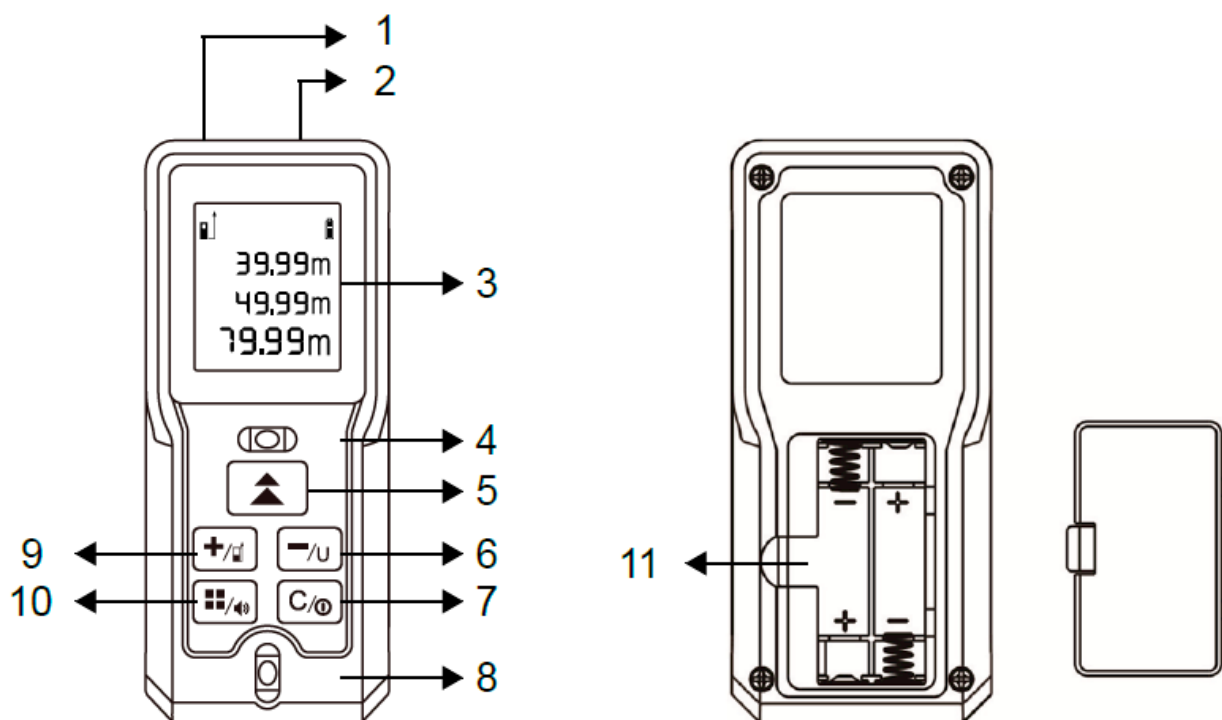

|   |   |    |  |
|---|---|----|--|
| 1 | Лазерный излучатель                                   | 7  | Клавиша очистки/клавиша выхода /клавиша выключения |
| 2 | Лазерный приемник                                     | 8  | Пузырьковый уровень                                |
| 3 | Дисплей   | 9  | Клавиша «Плюс»/клавиша переключения референса      |
| 4 | Пузырьковый уровень                                   | 10 | Функциональная клавиша/клавиша звука               |
| 5 | Клавиша включения/измерительная клавиша               | 11 | Отсек для батареек                                 |
| 6 | Клавиша «Минус»/клавиша переключения единиц измерения |    |  |

- При измерении расстояния в пределах 10 м точность измерения составляет  $\pm 2$  мм; при измерении расстояния более 10 м точность рассчитывается следующим образом:  $\pm 2\text{мм} \pm 0,05 \cdot (D - 10)$  (где D – расстояние измерения, единица: м)
- При измерении слишком плохо отражающей цели или очень шероховатых поверхностей, или при слишком высокой/низкой температуре окружающей среды, или при слишком ярком окружающем освещении, например, под солнечным светом, отклонение может оказаться больше, чем стандартное отклонение.

## Эксплуатация

### Установка батареек

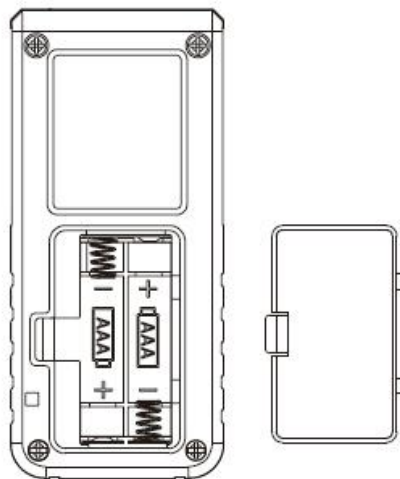

Согласно рисунку, снимите крышку батарейного отсека и вставьте 2 батарейки AAA (алкалиновые).

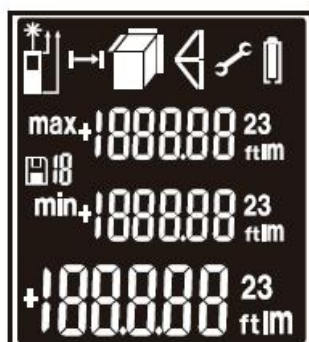

### Включение

Нажмите  для включения прибора, на экране загорится изображение, как на картинке ниже:



Затем измеритель входит в режим однократного измерения, и включается лазер, изображение на дисплее, как показано на рисунке А. Лазер автоматически отключается, если в течение 30 секунд не выполняется никаких действий. Нажмите , чтобы выключить лазер, появится изображение, как показано на рисунке В. Снова нажмите , чтобы включить лазер, появится изображение, как показано на рисунке С.





Рисунок А

Рисунок В

Рисунок С

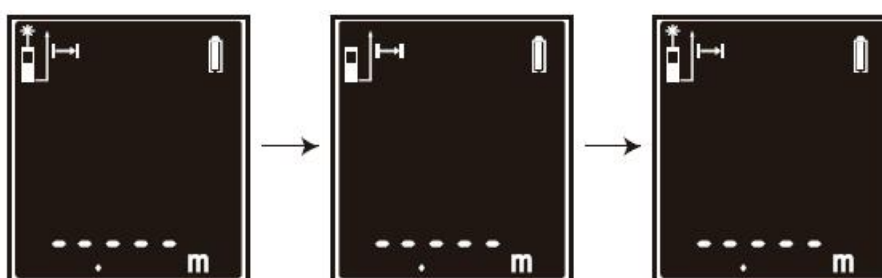
### Изменение точки отсчета

Исходная точка отсчета по умолчанию установлена от нижнего края прибора, как показано на рисунке D (левый верхний угол дисплея). Нажмите и удерживайте , чтобы установить точку отсчета от верхнего края прибора, индикация дисплея, как показано на рисунке E.







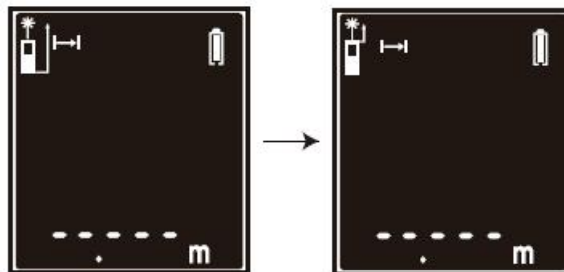

Рисунок D

Рисунок E

### Переключение единиц измерения

Заводская установка по умолчанию - метры, индикация дисплея показана на рисунке F. Нажмите и удерживайте клавишу  для переключения единиц измерения с метров на футы, индикация показана на рисунке G. Нажмите и удерживайте  еще раз, чтобы переключить единицы с футов на дюймы, индикация показана на рисунке H.

При установленных единицах измерения  $m^2$  нажмите и удерживайте , единицы измерения изменятся на  $фут^2$ . Снова нажмите и удерживайте ,  $фут^2$  изменится на  $дюйм^2$ .

При установленных единицах измерения  $m^3$  нажмите и удерживайте , единицы измерения изменятся на  $фут^3$ . Снова нажмите и удерживайте ,  $фут^3$  изменится на  $дюйм^3$ .

Позже, когда вы включите дальномер, он запомнит последнюю использованную единицу измерения.







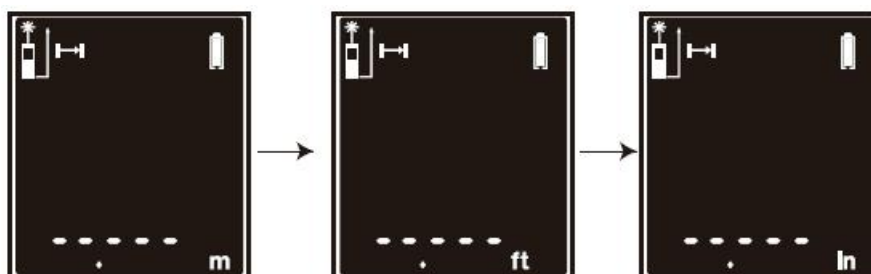

Рисунок F

Рисунок G

Рисунок H

### Переключение режима измерения

Режим измерения по умолчанию - режим однократного измерения, индикация экрана показана на рисунке I. Нажмите  для переключения на режим измерения площади, индикация показана на рисунке J. Нажмите 

снова, чтобы переключить на режим измерения объема, индикация дисплея, как показано на рисунке К. Нажмите  еще раз для переключения режима измерения по Пифагору, индикация дисплея, как показано на рисунке L. Снова нажмите  для переключения режима двойного измерения по Пифагору, индикация дисплея, как показано на рисунке M. Нажмите  еще раз для переключения режима просмотра сохраненных данных, отобразятся данные последних измерений, как показано на рисунке N. (Примечание: в режиме просмотра сохраненных данных будут показаны данные измерений, протестированные на заводе-изготовителе. Это не означает, что это оборудование было использовано до этого.)

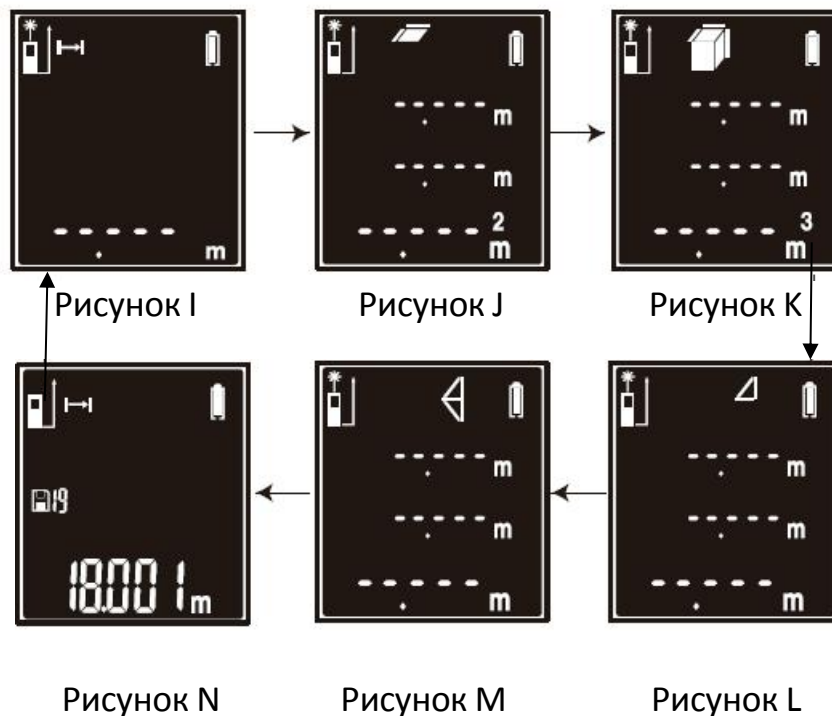

### **Выключение**

Оборудование можно выключить в любой момент долгим нажатием на клавишу .

### **Однократное измерение**

В режиме одиночного измерения наведите лазер на цель, нажмите кнопку . Результат измерения отобразится на экране, как показано на рисунке O.





Рисунок O

### **Непрерывное измерение**

В режиме однократного измерения наведите лазер на цель. Нажмите и удерживайте  для переключения на режим непрерывного измерения, на экране отобразятся максимальные значения измерения, минимальные значения измерения и текущее значение измерения. Индикация дисплея, как показано на рисунке P.

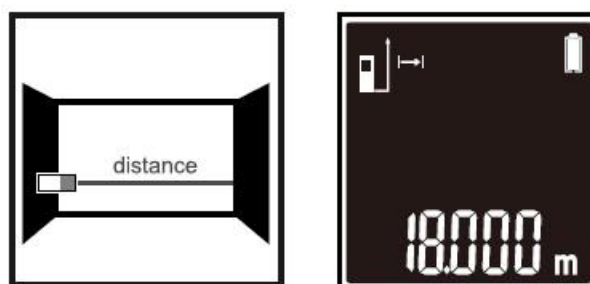



Рисунок P

### **Измерение площади**

В режиме измерения площади наведите лазер на цель. Нажмите , чтобы измерить длину двух сторон цели соответственно, расчетное значение площади будет отображаться, как показано на рисунке Q.

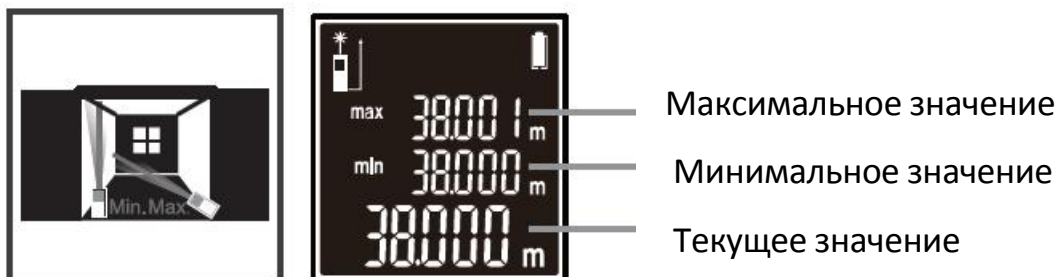



Рисунок Q

### **Измерение объема**

В режиме измерения объема наведите лазер на цель. Нажмите , чтобы измерить три показателя (длина, ширина, высота) объекта по очереди. Расчетное значение объема будет отображаться сразу, как показано на рисунке R. (Примечание: значение длины третьей стороны не отображается на экране, потому что экран может отображать только три строки.)

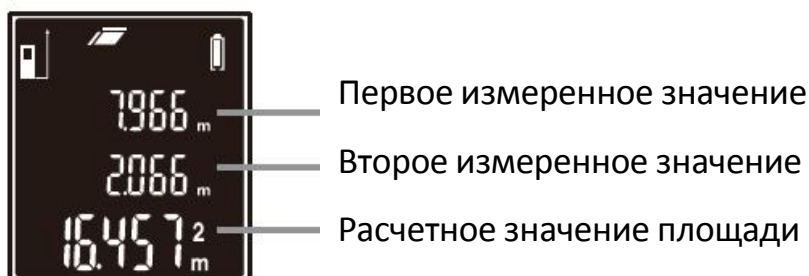



Рисунок R

### **Однократное измерение по теореме Пифагора**

В режиме однократного измерения по теореме Пифагора наведите лазер на цель. Нажмите на  для измерения длины гипотенузы и катета прямоугольного треугольника. Расчетное значение высоты прямоугольного треугольника будет немедленно отображено на экране, как показано на рисунке S.

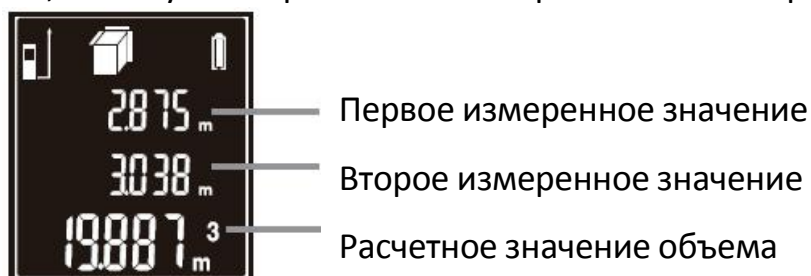



Рисунок S

### **Двойное измерение по теореме Пифагора**

В режиме двойного измерения по теореме Пифагора наведите лазер на цель. Нажмите  для измерения длины гипотенузы, катета и другой гипотенузы треугольника по порядку. Расчетное значение общей высоты будет отображено на экране, как показано на рисунке T. (Примечание: значения длины другой гипотенузы не отображаются на экране, поскольку экран может отображать только три строки).

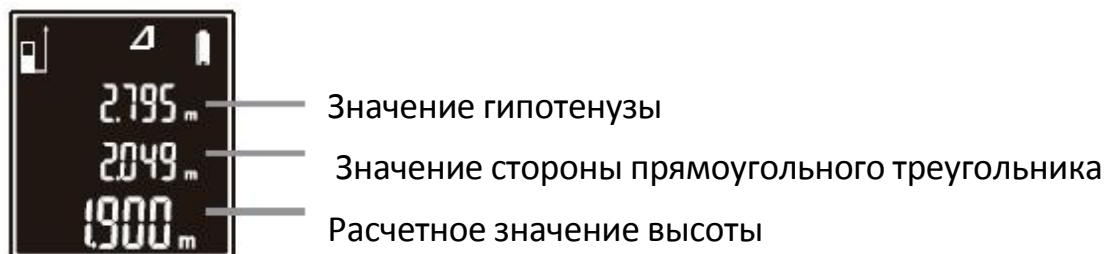





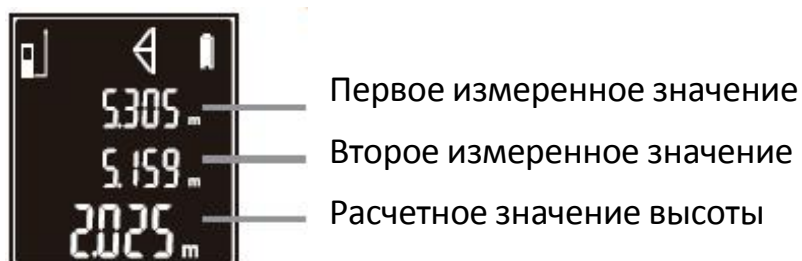

Рисунок T

### **Просмотр и удаление сохраненных результатов**

В режиме просмотра сохраненных результатов последние данные - это последнее измерение. Нажмите кнопку  для прокручивания результатов измерения вперед. Нажмите кнопку  для просмотра результатов измерения в обратном направлении. Нажмите кнопку  для удаления результатов измерения по одному. Диапазон сохраненных результатов: 0-19.

### **Сложение и вычитание**

В режиме однократного измерения наведите лазер на цель. Нажмите  для измерения, индикация экрана показана на рисунке U, затем нажмите , индикация экрана показана на рисунке V, затем нажмите ,



чтобы получить следующее измерение, сумма отобразится на экране, индикация экрана показана на Рисунке W. Таким образом, можно сложить несколько измеренных отрезков. Функции сложения и вычитания также доступны в режиме измерения площади и режиме измерения объема.



Рисунок U

Рисунок V

Рисунок W

### ***Индикация заряда батареи***

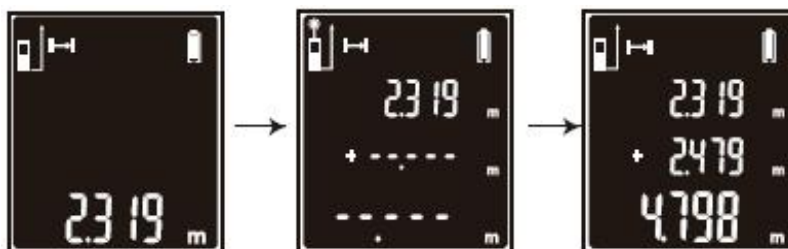
Когда индикатор заряда батареи отображается, как на рисунке X, это означает, что батарею следует заменить.





Рисунок X

### ***Функция тишины***

В любом состоянии нажмите и удерживайте  , чтобы включить или выключить звук.

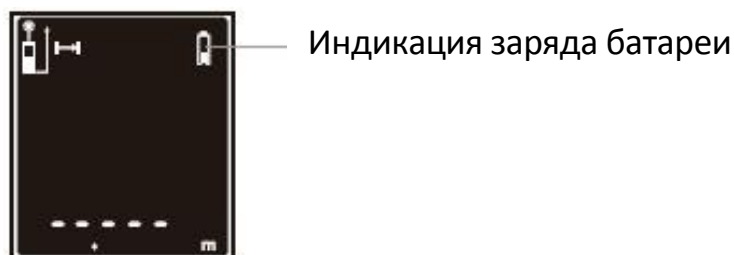
### ***Возможные проблемы, их причины и способы решения***

Все сообщения об ошибках отображаются на экране цифровым кодом.

| Код    | Возможные проблемы                | Способ решения  |
|--------|-----------------------------------|---|
| Err 10 | Заряд батареи слишком низкий      | Замените батарейки  |
| Err 15 | Вне диапазона измерения           | Измерьте цель в пределах диапазона  |
| Err 16 | Полученный сигнал слишком слабый  | Измерение цели с высоким коэффициентом отражения или использование отражателя с высоким коэффициентом отражения |
| Err 18 | Полученный сигнал слишком сильный | Измерение цели с низким коэффициентом отражения или использование отражателя с                                  |

|        |   |                                |
|--------|---|--------------------------------|
|        |   | низким коэффициентом отражения |
| Err 26 | Значение слишком велико для отображения на экране | Уменьшите диапазон измерения   |

### ГАРАНТИЙНОЕ ОБСЛУЖИВАНИЕ

Гарантийный срок эксплуатации: 12 календарных месяцев начиная с момента продажи.

Гарантийные обязательства отражены в Гарантийном талоне, который является неотъемлемой частью изделия.

**ВНИМАНИЕ!** Не заполненный гарантийный талон – НЕДЕЙСТВИТЕЛЕН!

Перечень сервисных центров Вы можете посмотреть на сайте:

<https://z3k.ru/service/>

Перейти по ссылке можно отсканировав QR код:





# DEKO®

## ГАРАНТИЙНЫЙ ТАЛОН

www.zitrek.ru

№ \_\_\_\_\_

Наименование изделия и модель \_\_\_\_\_

Серийный номер \_\_\_\_\_

Дата продажи \_\_\_\_\_ Подпись продавца \_\_\_\_\_



м.п.

Сервисные центры:

Штамп торговой  
организации

### ВНИМАНИЕ! Не заполненный гарантийный талон – НЕДЕЙСТВИТЕЛЕН!

#### 1. УСЛОВИЯ ГАРАНТИИ:

**1.1** Гарантийные обязательства распространяются только на неисправности, выявленные в течение гарантийного срока и обусловленные производственными факторами.

**1.2** Гарантийные обязательства имеют силу при наличии заполненного гарантийного талона. Гарантийный срок исчисляется от даты продажи техники, которая фиксируется в гарантийном талоне.

**1.3** Гарантия покрывает стоимость замены дефектных частей, восстановление таких частей или получение эквивалентных частей, при условии правильной эксплуатации в соответствии с Руководством по эксплуатации. Дефектной частью (изделием) считается часть (изделие), в которой обнаружен заводской брак, существовавший на момент поставки (продажи) и выявленный в процессе эксплуатации.

**1.4** Гарантийные обязательства не покрывают ущерб, нанесенный другому оборудованию, работающему в сопряжении с данным изделием.

**1.5** Гарантия не покрывает запасные части или изделия, поврежденные во время транспортировки, установки или самостоятельного ремонта в процессе неправильного использования, перегрузки, недостаточной смазки, в результате невыполнения требований или ошибочной трактовки Руководства (инструкции) по эксплуатации, которые могли стать причиной или увеличить повреждение, если была изменена настройка, если изделие использовались в целях для которого оно не предназначено.

**1.6** Гарантийные обязательства не покрывают ущерб вызванный действием непреодолимой силы (несчастный случай, пожар, наводнение, удар молнии и т.п.).

**1.7** С момента отгрузки товара со склада продавца и перехода прав собственности от продавца к покупателю, все риски связанные с транспортировкой и перемещением отгруженных товаров в гарантийные обязательства не входят.

**1.8** Покупатель доставляет изделие в ремонт самостоятельно и за свой счет, изделие должно быть в чистом виде.

#### 2. ГАРАНТИЯ НЕ РАСПРОСТРАНЯЕТСЯ:

**2.1** Гарантийные обязательства не распространяются на: принадлежности, расходные материалы, и запасные части, вышедшие из строя вследствие нормального износа в процессе эксплуатации оборудования, такие как: приводные ремни; резиновые амортизаторы и вибрационные узлы крепления; стартер ручной, муфта центробежная, транспортные колеса; топливные, масляные и воздушные фильтры; свечи зажигания, трос газа; затирочные лезвия и диски, гибкие валы, диски для резки швов, чашки шлифовальные, зубчатые резаки; на масла и ГСМ, а так же неисправности, возникшие в результате несвоевременного устранения других ранее обнаруженных неисправностей.

**2.2** Владелец лишается права проведения бесплатного ремонта и дальнейшего гарантийного обслуживания данного изделия при наличии механических повреждений или несанкционированного ремонта, нарушения правил эксплуатации, несвоевременного проведения работ по техническому обслуживанию узлов и механизмов изделия, повреждений, возникших в результате продолжения эксплуатации оборудования при обнаружении недостатка масла и ГСМ.

**2.3** Для техники имеющей в своем составе двигатель внутреннего сгорания, гарантийные обязательства не действуют в следующих случаях:

- отложений на клапанах, загрязнения элементов топливной системы, обнаружения следов применения некачественного или несоответствующего топлива, масла и смазок, указанных в Руководстве по эксплуатации.

- наличия задиров, трещин в трущихся парах двигателя и любых поломок, вызванных перегревами двигателя, неисправности, повлекшие механические деформации по вине Потребителя.

- применения неоригинальных запасных частей при ремонте или обслуживании.

- любых изменений в конструкции изделия.

- повреждения узлов и/или деталей вследствие несоблюдения правил транспортировки и/или хранения.

**2.4** Сервисный центр не несет ответственности, ни за какой ущерб или упущенную выгоду в результате дефекта (брака) оборудования.

#### ГАРАНТИЙНЫЙ СРОК ЭКСПЛУАТАЦИИ:

**12 календарных месяцев или 1000 моточасов наработки (в зависимости от того, что наступит раньше) начиная с момента продажи.**

Товар получен в исправном состоянии, без повреждений, в полной комплектности, проверен в моём присутствии.

Претензий к качеству товара, комплектации, упаковке, внешнему виду – НЕ ИМЕЮ.

С условиями гарантийного обслуживания ознакомлен и согласен. Подпись покупателя \_\_\_\_\_

#### ТАЛОН НА ГАРАНТИЙНЫЙ РЕМОНТ

№ \_\_\_\_\_

Дата приемки \_\_\_\_\_

Сервисный центр \_\_\_\_\_

Дата выдачи \_\_\_\_\_

Подпись клиента \_\_\_\_\_

Тел. и адрес клиента \_\_\_\_\_

#### ТАЛОН НА ГАРАНТИЙНЫЙ РЕМОНТ

№ \_\_\_\_\_

Дата приемки \_\_\_\_\_

Сервисный центр \_\_\_\_\_

Дата выдачи \_\_\_\_\_

Подпись клиента \_\_\_\_\_

Тел. и адрес клиента \_\_\_\_\_