

 ▶ incAR



**TIBET**

Комбо устройство SDR-40

Руководство  
пользователя



## Оглавление

Вступление.....	4
Особенности .....	4
Меры предосторожности.....	5
Внешний вид .....	6
Комплект поставки .....	7
Функции кнопок .....	8
Основной интерфейс.....	10
Начало работы .....	11
Индикация.....	12
Настройки радар-детектора .....	15
Настройки видеорегистратора .....	18
Просмотр видеозаписей .....	21
Функции видеорегистратора .....	21
Обновление базы данных .....	22
Видеоплеер.....	22
Характеристики .....	23

## **Уважаемый покупатель!**

Благодарим вас за выбор устройства INCAR!

Мы постоянно совершенствуем свою продукцию. Для улучшения характеристик данного изделия мы оставляем за собой право на внесение в него изменений без предварительного уведомления.

## **Особенности**

Комбо-устройство Incar TIBET сочетает в себе функции видеорегистратора, радар-детектора и GPS-информера с комплектом баз данных координат основных точек дорожного контроля — стационарных и мобильных камер, радаров и других.

### *Видеозапись*

Видеорегистратор с процессором Mstar 8336 записывает видео FullHD 1920×1080 с частотой 30 к/сек. В сочетании с объективом с углом обзора 130°, это позволяет получить видео с хорошей детализацией даже в условиях ночной съемки.

### *Радарный модуль*

Радарная часть комбо-устройства принимает сигналы излучения дорожных радаров разных типов и диапазонов.

### *Крепление с питанием*

Система крепления устройства к лобовому стеклу позволяет легко снимать и устанавливать регистратор, так как кабель питания подключается к креплению и остается на месте.

### *GPS*

GPS-приемник определяет координаты ближайшей точки контроля и, согласно актуальной базе данных, выводит на экран информацию о разрешенной скорости, типе радара, дополнительных видах контроля.

### *Суперконденсатор*

Регистратор оснащен суперконденсатором, который является надежным источником питания, не подверженным влиянию низких температур и износу. Он служит для корректного завершения работы устройства после выключения зажигания автомобиля и не предназначен для автономной работы.

## **Меры предосторожности**

Не подвергайте устройство экстремальным изменениям температуры, воздействию прямых солнечных лучей или устройств, излучающих тепло.

Защищайте регистратор от попадания влаги и не помещайте его в пыльную или задымленную среду.

**Внимание!** Для подключения устройства к сети используйте только оригинальный адаптер питания из комплекта поставки.

Во время движения не отвлекайтесь на индикацию радар-детектора во избежание аварийной ситуации. Активируйте звуковые оповещения.

## Внешний вид

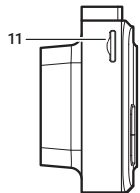
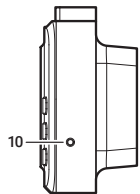
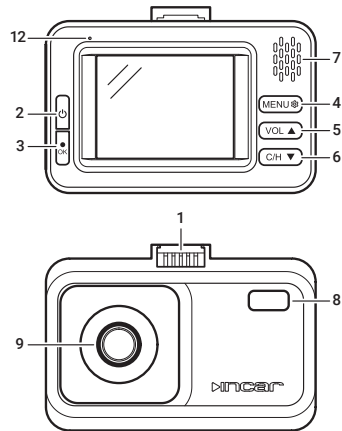

## Внешний вид

1. Контакты питания
2. Кнопка включения/выключения
3. Кнопка «ОК»
4. Кнопка «Меню»
5. Кнопка «Вниз»
6. Кнопка «Вверх»
7. Динамик и микрофон
8. Приемник лазерного излучения
9. Объектив
10. Кнопка перезагрузки (Reset)
11. Слот MicroSD-карты памяти
12. Индикатор состояния

## Комплект поставки

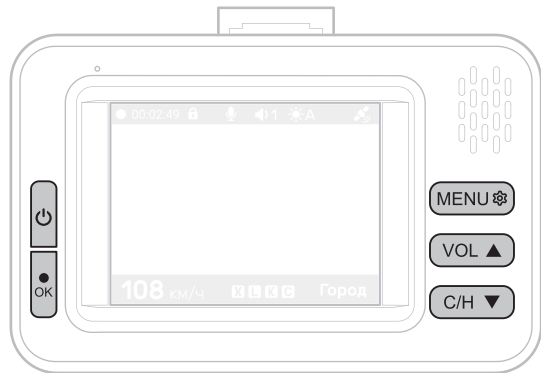

- Комбо-устройство
- Крепление на стекло
- Автомобильный адаптер питания
- Руководство пользователя
- Гарантийный талон

## Функции кнопок





### В режиме видеозаписи

 **при удержании** – включение или выключение устройства;  
**короткое нажатие** – старт или остановка записи видео

 **короткое нажатие** – блокировка текущего видео-файла от перезаписи или удаления, при активном индикаторе  – снятие блокировки с файла;  
**при удержании** – установка POI

 **короткое нажатие** – переход в меню;  
**при удержании** – переход в режим просмотра записей на карте памяти



 **короткое нажатие** – изменение уровня громкости оповещений;  
**при удержании** – изменение яркости экрана

 **короткое нажатие** – переключение режимов: смарт, трасса, город;  
**при удержании** – включение/отключение записи звука

### В меню настроек

 **короткое нажатие** – переход к настройкам регистратора, отмена выбора, выход из меню

 **короткое нажатие** – подтверждение выбора пункта меню или настройки

 **короткое нажатие** – предыдущий или следующий пункты меню  
 **короткое нажатие** – варианты настройки

### В режиме просмотра видео

 **короткое нажатие** – переход к защищенным записям;  
**при удержании** – удаление файла

 **короткое нажатие** – начало или остановка воспроизведения;

 **короткое нажатие** – предыдущий или следующий файл  

## Основной интерфейс

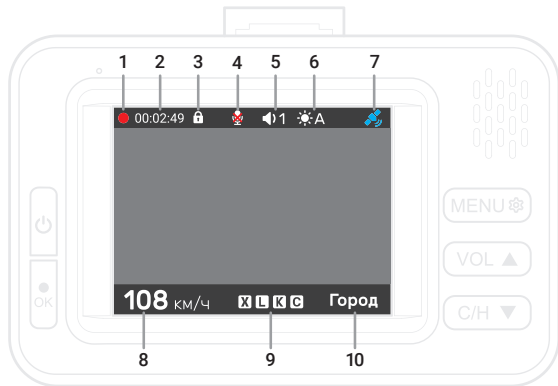

## Основной интерфейс

1. Индикатор записи.
2. Общее время записи.
3. Индикатор блокировки текущего видео-файла от перезаписи или удаления.
4. Индикатор записи звука.
5. Уровень громкости звуковых оповещений.
6. Уровень яркости экрана.
7. Индикатор GPS-сигнала.
8. Скорость автомобиля.
9. Индикатор активных диапазонов.
10. Индикатор активного режима.

## Начало работы

Комбо-устройство включается сразу после включения зажигания автомобиля.

**Внимание!** Для подключения к сети автомобиля используйте адаптер питания только из комплекта поставки устройства.

Видеозапись начинается автоматически и ведется непрерывно пока устройство включено.

Для корректной работы всех функций комбо-устройства необходимо установить карту памяти (приобретается отдельно). Используйте карту объемом от 8 до 32 Гб, 10-го класса скорости и выше.

При «холодном» старте может потребоваться некоторое время для установки связи со спутниками GPS.

После выключения зажигания автомобиля видеозапись прекращается, комбо-устройство выключается.

## Индикация



## Информация о точке контроля

При обнаружении точки контроля или ограничения на экран выводится информация о нем и звучит оповещение.

В левой, верхней и нижней частях экрана отображаются блоки информации о точках контроля из GPS-базы данных.

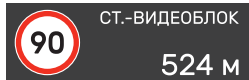

В основном блоке показываются данные об ограничении скорости, названии и расстоянии до точки контроля.



Если контроль скорости не ведется, отображается тип точки или препятствия.



Также отображается расстояние до пользовательской точки (POI), установленной ранее.

## Дополнительные виды контроля

В верхней части отображаются один или два дополнительных атрибута или вида контроля для комплексных камер и радаров:



контроль движения по полосам



камера «в спину» – контроль скорости удаляющегося автомобиля



контроль движения по полосе общественного транспорта



контроль остановки



контроль выезда за стоп-линию или на перекресток с «вафельной» разметкой



контроль проезда пешеходного перехода



контроль движения по обочине

## Средняя скорость

В основном блоке также отображается средняя скорость автомобиля на участке между камерами контроля средней скорости.

Камеры такого типа регистрируют точное время прохождения автомобилем начала и окончания участка контроля, вычисляют среднюю скорость и фиксируют нарушение в случае её превышения.

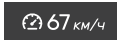

Поэтому на всем протяжении такого участка отображается средняя скорость автомобиля в реальном времени, а также значение ограничения скорости и расстояние до окончания участка контроля.

В случае, если на пути есть другие точки контроля, данные о них появятся в основном блоке до их прохождения.

## Тип и мощность радара

При обнаружении радиочастотных и лазерных сигналов в правой верхней части появляется информация о диапазоне и мощности излучения.

Для каждого диапазона звучит звуковой сигнал определенного типа. В настройках можно включить функцию автоприглушения оповещений.

<b>K</b>	K-диапазон	<b>X</b>	X-диапазон
<b>СТ</b>	Стрелка	<b>L</b>	Лазер

Диапазоны активируются для приема согласно выбранному режиму или вручную в меню настроек радар-детектора.







## Настройки радар-детектора

Для перехода к настройкам нажмите

Пункт меню	Действие	Значения
Режим	Установка режима радар-детектора. Режимы различаются настройками диапазонов, видом оповещений и чувствительностью радара (в режиме «Трасса» чувствительность выше).  В режиме «Смарт» устройство автоматически переключается между режимами, в зависимости от скорости автомобиля.	Трасса, Город, Смарт
Голосовые оповещения	Отключение голосовых оповещений о точках контроля базы GPS и радар-детектора	Включено/отключено
Автоприглушение оповещений	Режим автоматического отключения звуковых оповещений о точках контроля через небольшой промежуток времени	Включено/отключено











Пункт меню	Действие	Значения
 X-диапазон	Отключение X-диапазона	Включено/отключено
 K-диапазон	Отключение K-диапазона	Включено, отключено
 Стрелка	Отключение диапазона Стрелка	Включено/отключено
 Лазер	Отключение Лазера	Включено/отключено
 Лимит скорости	Значение скорости, после достижения которого включаются оповещения радар-детектора	Выключено, 40 – 120 км/ч
 Порог превышения скорости	Допустимое значение превышения лимитов скорости	0 – 20 км/ч
 Моя максимальная скорость	Значение максимальной скорости, после превышении которого включится оповещение	Выключено, 60 – 150 км/ч



Пункт меню	Действие	Значения
 Режим трасса автопереключение	Значение скорости, после достижения которого автоматически включится режим «Трасса»	Выключено, 40 – 120 км/ч
 Стрелка-видеоблок	Отключение оповещений о стрелке-видеоблок	Включено/отключено
 Мобильная камера	Отключение оповещений о мобильных радарх	Включено/отключено
 Светофор	Отключение оповещений о светофорах с радаром	Включено/отключено
 База камер	Отключение оповещений о точках контроля из базы данных, загруженной в устройство	Включено/отключено
 Удалить все POI	Удалить все пользовательские точки POI	Подтверждение/отмена
 Версия базы данных	Текущая версия базы данных точек контроля	

## Настройки видеорегистратора

Для перехода к настройкам нажмите  два раза.

Пункт меню	Действие	Значения
 Разрешение видео	Установка разрешения и частоты кадров видеозаписи	1920×1080 пикс, 30 к/с 1280×720 пикс, 30 к/с
 Цикл записи	Продолжительность отрезков видеозаписей	1, 3 или 5 минут
 G-сенсор	Включение и установка порога чувствительности датчика удара (G-сенсора)	Выключен, Высокий, Средний, Низкий
 Автоматическое отключение экрана	Интервал автоматического отключения экрана после последнего нажатия любой кнопки	Выключено, 10 секунд, 30 секунд, 1 минута

Пункт меню	Действие	Значения
 Формат карты памяти	Форматирование карты памяти в регистраторе. <b>Внимание!</b> Все файлы в том числе с блокировкой от удаления и перезаписи будут безвозвратно удалены!	Подтверждение/отмена
 Штмп номера автомобиля	Ввод номера автомобиля для добавления на видеозапись.  Нажимайте  или  для выбора символа. Чтобы перейти к следующей ячейке, нажмите  . Чтобы сохранить настройки, перейдите к последней ячейке и еще раз нажмите  .	A-Z, 0-9
 Штмп скорости	Отключение добавления информации о скорости автомобиля на видеозапись, или выбор значения скорости, после достижения которого, информация о скорости добавляться на видеозапись не будет.	Включено/отключено, 60-150 км/ч

Пункт меню	Действие	Значения
 Часовой пояс	Выбор часового пояса. Точные дата и время устанавливаются автоматически по GPS	-12 – +12 GMT
 Сброс настроек регистратора	Сброс всех настроек до исходных значений.	Подтверждение/ отмена
 Версия прошивки	Информация о текущей версии ПО устройства	

## Просмотр видеозаписей

Нажмите и удерживайте  для перехода к просмотру видеозаписей.

Все видео-файлы на карте памяти располагаются в двух вкладках:





Обычные видеозаписи



Видеозаписи, заблокированные от удаления и перезаписи

Для перехода к следующей вкладке нажмите .

Для начала или приостановки воспроизведения файла нажмите .

Для удаления файла удерживайте , затем подтвердите удаление.



Во время воспроизведения нажмите и удерживайте  для возврата к списку файлов.

## Функции видеорегистратора

### G-сенсор

При резком сотрясении, ударе или остановке автомобиля, срабатывает датчик удара (G-сенсор), встроенный в устройство. При этом текущий видео-файл автоматически блокируется от перезаписи или удаления.

### Блокировка

Чтобы заблокировать текущий видео-файл от перезаписи и удаления, нажмите . На экране появится индикатор . Чтобы отменить блокировку, нажмите  еще раз. Обратите внимание, что на экране отображается общее время записи с момента начала движения, а на карту памяти последовательно записываются видео-фрагменты по 1, 3 или 5 минут.

## Обновление базы данных

Новые версии ПО и базы данных можно скачать на сайте [caraudio.su](http://caraudio.su).

1. Найдите Incar SDR-40 на сайте [caraudio.su](http://caraudio.su)
2. Скачайте архив с актуальной базой данных на жесткий диск компьютера.
3. Подключите к компьютеру MicroSD-карту памяти. Рекомендуется использовать чистую (отформатированную) карту памяти.
4. Разархивируйте и скопируйте содержимое архива в корневой каталог карты памяти.
5. Вставьте карту памяти в регистратор и включите его.
6. Устройство перезагрузится и выполнит обновление.  
**Внимание!** Процесс обновления может занять некоторое время, не отключайте комбо-устройство от питания и не выключайте зажигание автомобиля.

## Видеоплеер

Для просмотра видеозаписей на компьютере можно воспользоваться любым видеоплеером.

Для просмотра видео с дополнительными данными GPS скачайте специальный проигрыватель со страницы комбо-устройства на сайте [caraudio.su](http://caraudio.su).

Во время съемки регистратор кроме видео записывает информацию о местоположении автомобиля, текущей и максимальной скорости, трек маршрута, пройденного за время записи.

Эту информацию можно увидеть во время просмотра записей в плеере.

## Характеристики

Процессор	Mstar 8336l
Сенсор	GC2053
Разрешение записи	FullHD 1920×1080 30 к/сек HD 1280×720 30 к/сек
Дисплей	2,3", TFT, 320×240
Видеокодек	H.264/MP4
Режим записи	Циклическая: 1/3/5 минут
Карты памяти	MicroSD от 8 до 32 Гб, не ниже 10-го класса, приобретается отдельно
Объектив	угол обзора 130°
GPS-антенна	Встроенная
G-сенсор	Встроенный
Тип антенны	Микрополосковая, фазированная антенна
Диапазоны сигналов	К, X, Лазер, Стрелка

Рабочая температура	-20 – +60°C
Питание	5 V, 2A
Базы данных GPS	Для стран ЕАЭС и Европы: Россия, Белоруссия, Казахстан, Армения, Азербайджан, Узбекистан, Туркменистан и другие

ERC