

1. ВВЕДЕНИЕ

Настоящая инструкция распространяется на изделие: электронный манок Hunterhelp Master 3, далее по тексту Hunterhelp M3.

Манок Hunterhelp M3 предназначен для приманивания птиц и зверей с целью фотоохоты, наблюдения, отстрела в санитарных и научных целях, представляет собой специализированное цифровое звуковоспроизводящее устройство. Манок воспроизводит звуковую информацию, записанную в специальном формате в виде треков на съемную карту памяти.

Электронные манки Hunterhelp третьего поколения обладают широкими функциональными возможностями, набор которых различен для каждой модели. Функциональные возможности по моделям приведены в таблице.

Возможности / Модель	Standart 3	Master 3	PRO 3
Влагопылезащищённый*, ударопрочный	✓	✓	✓
Питание 6 батареек АА, возможность подключения внешнего питания 12В	✓	✓	✓
Цифровое звучание (качество DVD–audio)	✓	✓	✓
Мощный встроенный усилитель	✓	✓	✓
Различные режимы воспроизведения	✓	✓	✓
Воспроизведения аудиофайлов пользователя	✓	✓	✓
Функция «выбор языка»	✓	✓	✓
Функция «своя папка»	–	✓	✓
Функция «горячая кнопка»	✓	✓	–
Настройка яркости дисплея	✓	✓	✓
Автонастройка яркости дисплея	–	✓	✓
Возможность дистанционного управления	–	✓	✓
Эквалайзер	–	✓	✓
Функция JBD (усиливает реалистичность воспроизведения)	–	–	✓
2 канала воспроизведения, микширование	–	–	✓

2. ОСНОВНЫЕ ТЕХНИЧЕСКИЕ ХАРАКТЕРИСТИКИ

габаритные размеры.....	85,5 x 128 x 33 мм
масса без элементов питания.....	170 г
максимальная мощность.....	10 Вт
битрейт/частота дискретизации трека.....	16 бит/48 кГц
диапазон воспроизводимых частот	20–20000 Гц
внешнее питание	12 В
внутреннее питание	9 В (6 элементов типа АА)
рекомендуемое сопротивление излучателей.....	4–8 Ом

3. УСТРОЙСТВО И ОРГАНЫ УПРАВЛЕНИЯ HUNTERHELP M3

! **Внимание!** Изготовитель постоянно совершенствует свою продукцию. Поэтому дизайн и набор функций электронного манка может отличаться от представленных в данном руководстве по эксплуатации.



Рис. 1. Устройство и органы управления Hunterhelp M3

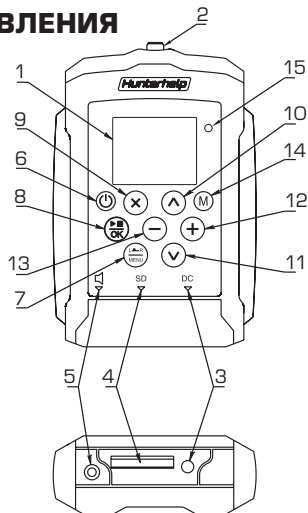

- 1 — TFT дисплей;
- 2 — разъём подключения антенны;
- 3 — разъём для подключения внешнего питания;
- 4 — разъём для установки карты памяти;
- 5 — разъём для подключения излучателя;
- 6 — кнопка включения / выключения питания;
- 7 — кнопка вывода меню настроек;
- 8 — кнопка ввода; воспроизведения/остановки воспроизведения;
- 9 — кнопка отмены;
- 10 — кнопка выбора вверх;
- 11 — кнопка выбора вниз;
- 12 — кнопка увеличения громкости;
- 13 — кнопка уменьшения громкости;
- 14 — «горячая кнопка»: быстрое включение, заранее выбранного трека
- 15 — датчик освещённости.

4. ПОДГОТОВКА К ЭКСПЛУАТАЦИИ

Установка внутренних элементов питания

Нажмите на фиксатор и откройте крышку батарейного отсека. Соблюдая полярность, установите элементы питания (6 батареек, или аккумуляторов типа АА).



ВНИМАНИЕ! Использовать только щелочные (алкалиновые) элементы питания. Использование солевых элементов питания может привести к сбоям в работе устройства.

Подключение внешнего питания

Откройте резиновую заглушку и подключите в разъем 2 (рисунок 1) внешний источник питания (аккумулятор). Схема полярности разъема 2 представлена на рисунке 1.

Напряжение внешнего источника питания – 12 В, ток не менее 1,5 А. Подключение аккумулятора осуществляется посредством специального кабеля (*приобретается отдельно*). Плюсовой провод фирменного кабеля промаркирован красным цветом. Манок имеет защиту от переплюсовки, при неправильном подключении кабеля дополнительного питания манок сохранит работоспособность.



ВНИМАНИЕ!

- для продления времени работы без замены элементов питания уменьшите яркость дисплея (смотрите раздел 6.1.4);
- разъем внешнего питания не предназначен для заряда установленных в манок батареек/аккумуляторов типа АА;

- при подключении внешнего источника питания нет необходимости вынимать установленные в манок элементы питания типа АА;
- в качестве внешних источников питания, как правило, используются свинцово-кислотные аккумуляторы 12V (например, подключение полностью заряженного и исправного аккумулятора 12V/7Ah позволяет активно пользоваться манком в течение нескольких дней);

Установка карты памяти

Откройте резиновую заглушку и установите в разъем 4 (рисунок 1) карту памяти. Контакты карты должны быть обращены вверх. Карта устанавливается в разъем до щелчка. Для извлечения карты из разъема следует нажать на карту памяти до щелчка и извлечь карту.



ВНИМАНИЕ! Не рекомендуется:

- прилагать больших усилий при установке карты памяти в манок, это может привести к механическому повреждению разъёма карты;
- устанавливать карту памяти, поставляемую с манком, в картридер персонального компьютера и т.п., а также извлекать карту памяти из включенного устройства, это может привести к потере всех данных на карте.

5. ОСНОВНЫЕ ФУНКЦИИ

Включение/выключение манка

Нажмите и удерживайте кнопку ☺ (рисунок 1, далее все кнопки, описанные в данном разделе, представлены на рисунке 1). При включении манка на дисплее отображается список папок с треками (голосами), либо список треков (голосов) в папке, который был открыт перед выключением манка.

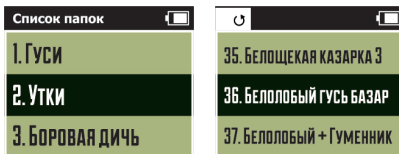

ВНИМАНИЕ!

Если карта памяти не установлена в манок, на дисплее отобразится надпись

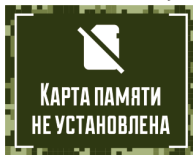



ВНИМАНИЕ!

Если карта памяти неисправна (повреждена), на дисплее отобразится надпись

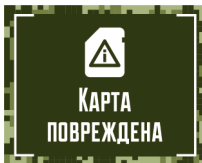

ВНИМАНИЕ!

Если карта памяти имеет некорректный формат, на дисплее отобразится надпись

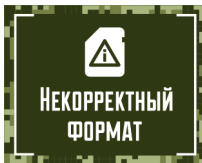

ВНИМАНИЕ!

Индикатор разряда батарей расположен в правом верхнем углу дисплея.





При полном разряде батарей на экране появится сообщение: «батарея разряжена».



ВНИМАНИЕ!

Количество папок с голосами и их название могут быть различными в зависимости от того, с какой фонотекой установлена карта памяти. Максимальное количество папок на оригинальной карточке с фонотекой Hunterhelp – 8. Максимальное количество треков в папке – 99.

Воспроизведение

Для выбора папки с голосами используйте кнопки  и . Для входа в папку нажмите кнопку , для выхода кнопку . При входе в папку на дисплее отобразится список голосов.

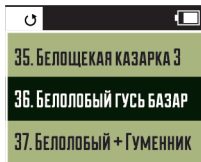

Для выбора трека используйте кнопки \uparrow и \downarrow . Для воспроизведения нажмите кнопку ▶ , при этом на дисплее отобразится название трека, текущее и полное время воспроизведения трека, шкала регулировки громкости.

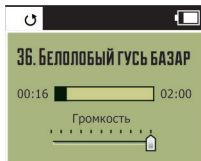

Также в режиме воспроизведения возможно «горячее» переключение треков (т.е. без остановки воспроизведения). «Горячее» переключение осуществляется кнопками \uparrow и \downarrow по списку треков в папке. Для остановки воспроизведения нажмите кнопку ■ .

Регулировка громкости, настройки эквалайзера







Режим регулировки громкости, эквалайзера доступен при включенном и выключенном воспроизведении. При выключенном воспроизведении пользователь может осуществить предустановку нужного уровня громкости (это позволит не испугать излишне громким звуком объект подманивания), включить/отключить и отрегулировать эквалайзер. Выбранный уровень громкости, настройки эквалайзера сохраняются при включении/выключении манка.



ВНИМАНИЕ!

При низком заряде элементов питания не рекомендуется устанавливать максимальный уровень громкости, т.к. возможны искажения звука при воспроизведении.

Воспроизведение выключено

В режиме выбора папки или трека для воспроизведения нажмите кнопку  или , при этом на дисплее отобразится шкала регулировки громкости. Для переключения между шкалами регулировки громкости и эквалайзера используйте кнопку . Если регулировки не производятся, через несколько секунд осуществляется автоматический выход обратно в режим выбора папки/трека. Для регулировки громкости используйте кнопки  или . Для переключения между шкалами регулировки громкости и эквалайзера используйте кнопку .

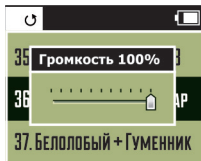

Изменение настроек эквалайзера производится следующим образом: кнопками ⊕ или ⊖ выбирается частотная шкала, а кнопками ▲ и ▼ осуществляется необходимая регулировка. Активный режим эквалайзера включается/выключается кнопкой ⊞ после перемещения «курсора» (кнопкой ⊕ или ⊖) в соответствующую область в верхнем левом углу экрана.

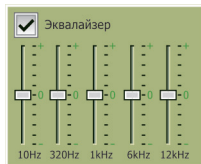

Для выхода из данного меню с сохранением настроек нажмите кнопку ⊞.

Воспроизведение включено

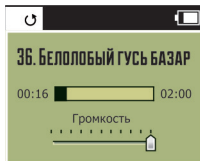

На дисплее отображается шкала регулировки громкости. Для регулировки громкости используйте кнопки (+) или (-). Для переключения между шкалами регулировки громкости и эквалайзера используйте кнопку (EQ). Регулировка эквалайзера производится способом, описанным выше.









ПРИМЕЧАНИЕ:

эквалайзер предназначен для частотной корректировки звучания криков в т.ч. для корректировки звучания различных динамиков. Без осознанной необходимости рекомендуем не активировать эквалайзер и не производить его настройку.



6. РАЗДЕЛЫ ГЛАВНОГО МЕНЮ

Главное меню состоит из двух разделов: «НАСТРОЙКИ», «СВОЯ ПАПКА».

Для доступа в главное меню нажмите кнопку . Для выбора соответствующего раздела меню используйте кнопки  и , для входа в раздел кнопку . Для выхода кнопку . Все настройки, установленные пользователем, сохраняются при выключении питания. Для выхода из меню в список с папками или треками нажмите кнопку  или .

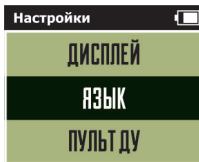
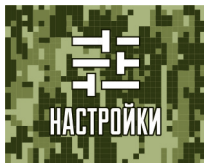
6.1 Раздел меню «НАСТРОЙКИ»



В данном разделе производятся настройки параметров воспроизведения, горячей кнопки, дисплея, выбор языка, подключение пульта дистанционного управления. Навигация по разделу осуществляется описанным выше способом. Для выхода в главное меню нажмите кнопку . Для выхода в список папок или треков нажмите кнопку . При этом все установленные настройки сохраняются.

6.1.1. Параметры воспроизведения

Для выбора нужного параметра используйте кнопки \uparrow и \downarrow .

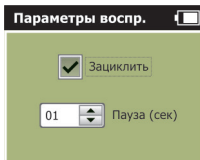



Защелкивание

Настройка цикличности воспроизведения трека. Если функция активна, трек воспроизводится непрерывно (циклично) до ручной остановки воспроизведения. Активная функция отображается на дисплее соответствующим значком (располагается в левом верхнем углу дисплея). Отсутствие соответствующего значка означает, что функция неактивна. Включение, отключение функции осуществляется кнопкой \mathbb{R} .

Установка паузы

При установке паузы, проигрывание трека производится циклично, с паузами, продолжительность которых задается пользователем. Длительность паузы задается в секундах и составляет от 1 до 99 секунд. Для установки необходимой длительности паузы используйте кнопки \oplus , \ominus . Для отключения паузы необходимо установить значение в 00 секунд. Также от-

ключение паузы, можно осуществить, активировав функцию «зациклить» для соответствующего канала. Активная функция отображается на дисплее соответствующим значком (располагается в правом верхнем углу дисплея). Для выхода в меню настройки нажмите кнопку . Для выхода в список папок или треков нажмите кнопку . При этом все установленные настройки сохраняются.

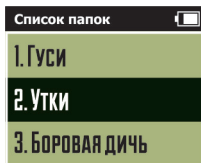

6.1.2 Горячая кнопка

Позволяет выбрать один трек для быстрого включения отдельной кнопкой . При выборе меню «Горячая кнопка» на экране отображается список папок с треками.





Выбор трека для «горячей кнопки» осуществляется аналогично выбору обычного трека для воспроизведения. Для активации выбранного трека нажмите кнопку . При этом на дисплее появится надпись:



Чтобы быстро воспроизвести, добавленный для «горячего включения», трек нажмите кнопку . При этом, в верхней части дисплея отобразится значок «М». Включение/отключение воспроизведения, настройки громкости и других параметров «горячего трека» осуществляются аналогично треку, включенному через обычный алгоритм поиска и воспроизведения трека. При повторном нажатии кнопки  воспроизведение «горячего трека» остановится, на дисплее отразится папка или трек, выбранный до активации «горячего трека».

 **ВНИМАНИЕ!**
При нахождении в меню «настройки», функция «горячая кнопка» не работает!

Для выхода в меню настройки нажмите кнопку . Для выхода в список папок или треков нажмите кнопку . При этом все установленные настройки сохраняются.



6.1.3 Пульт ДУ

Для управления манком по радиоканалу необходимо провести подключение (сопряжение) пульта дистанционного управления (ПДУ) к манку. К Hunterhelp М 3 возможно подключить только один ПДУ, в свою очередь, к одному ПДУ можно подключить неограниченное количество манков.



ПРИМЕЧАНИЕ:

комплект дистанционного управления приобретается отдельно.

Данный подраздел меню состоит из двух подменю **«Привязать»** и **«Удалить»**. Выбор подменю осуществляется кнопками  и .

«Привязать»

Для входа в подменю нажмите кнопку . На дисплее появится сообщение:



Далее нажмите кнопку «PLAY» пульта дистанционного управления. Если ПДУ «привязан» успешно, на дисплее появится сообщение:





Для выхода нажмите кнопку .

«Удалить»

Для отключения ПДУ от манка выберите данный пункт и нажмите кнопку . На дисплее появится сообщение:



Для выхода в меню настройки нажмите кнопку . Для выхода в список папок или треков нажмите кнопку . При этом все установленные настройки сохранятся.

6.1.4 Дисплей

Ручная установка необходимого уровня яркости дисплея осуществляется кнопками (+) и (-). Кнопкой (☰) включается/выключается автоматический режим регулирования яркости подсветки дисплея (в зависимости от внешней освещённости).

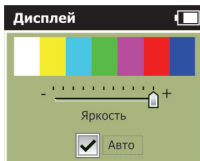

ВНИМАНИЕ!
Уменьшение яркости дисплея продлевает время работы без замены элементов питания.

Для выхода в меню настройки нажмите кнопку (✕). Для выхода в список папок или треков нажмите кнопку (☰). При этом все установленные настройки сохраняются.

6.1.5 Язык

Кнопками (▲) и (▼) выберите требуемый язык интерфейса и нажмите кнопку (☑).

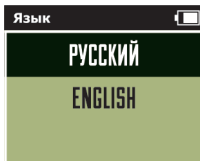



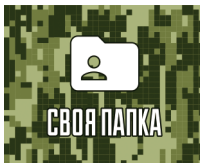

Для выхода в меню настройки нажмите кнопку (✕). Для выхода в список папок или треков нажмите кнопку (☰). При этом все установленные настройки сохраняются.

6.2 Раздел меню «СВОЯ ПАПКА»

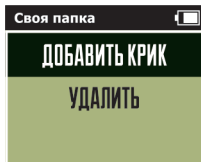

Раздел «Своя папка» предназначен для создания и редактирования листа воспроизведения – списка наиболее часто используемых треков (до 10 треков.). Стоит из двух подменю:



Выбор подменю осуществляется кнопками  и . Для входа в подменю нажмите кнопку . Для выхода в список папок или треков нажмите кнопку .

Добавить крик

Производится выбор криков для списка воспроизведения. Выбор треков осуществляется аналогично выбору трека для воспроизведения. Для добавления, выбранного трека, в лист воспроизведения нажмите кнопку , при этом на дисплее появится надпись:

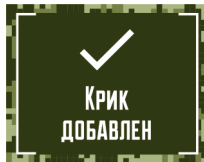

Созданный список воспроизведения отображается в папке «СВОЯ ПАПКА», которая располагается в общем списке папок с треками.

Удалить крики

Производится редактирование списка воспроизведения. Выбор треков осуществляется аналогично выбору трека для воспроизведения. Для удаления выбранного трека нажмите кнопку , при этом на дисплее появится надпись:



Для выхода в главное меню нажмите кнопку . Для выхода в список папок или треков нажмите кнопку . При этом все установленные настройки сохранятся.

Для заметок

7. ВОЗМОЖНЫЕ ПРИЧИНЫ НЕИСПРАВНОСТЕЙ

Неисправность	Возможная причина	Устранение неисправности
Манок не включается	• Недостаточное время нажатия кнопки  .	• Нажмите и удерживайте кнопку  не менее 2–3 сек.
	• Разрядились элементы питания AA.	• Замените элементы питания.
	• Источник внешнего питания выдаёт напряжение менее 12В или ток менее 1А.	• Замените источник внешнего питания. • Проверьте кабель внешнего питания и его правильное подключение.
Манок не реагирует на нажатия клавиш	• Произошел сбой программного обеспечения.	• Выключите манок (если это возможно) выньте и вставьте снова элементы питания.
Звуки воспроизводятся с искажениями, звука нет	• Неправильно отрегулирован эквалайзер.	• Отключите или отрегулируйте эквалайзер.
	• Элементы питания или внешний источник питания не выдает требуемый ток. • В динамик попала вода или он не исправен, отсутствует или ненадежен контакт в разъеме 5	• Замените элементы питания. • Замените источник внешнего питания. • Проверьте динамик. • Проверьте целостность провода и надежность соединения штекера с разъемом.

Если Вам не удалось устранить неисправность самостоятельно, обратитесь к производителю.

8. ГАРАНТИЙНЫЕ ОБЯЗАТЕЛЬСТВА

Изготовитель благодарит за сделанный вами выбор и гарантирует надёжную работу Hunterhelp МЗ при соблюдении правил его эксплуатации, описанных в данной инструкции.

Основаниями для отказа в гарантийном ремонте являются:

1. Механические повреждения дисплея, разъемов и прочих частей манка.
2. Наличие следов попадания жидкости и посторонних предметов внутрь корпуса.
При попадании жидкости внутрь корпуса манка немедленно извлеките внутренние элементы питания, отключите внешнее питание. Дальнейшее использование манка возможно только после полного удаления жидкости, при этом работоспособность манка не может быть гарантирована.
3. Наличие характерных повреждений электронных компонентов платы, вызванных подключением нестандартных источников питания.
4. Наличие следов несанкционированного ремонта.

Гарантийный срок — 12 месяцев со дня продажи изделия.

В случае необходимости гарантийного или негарантийного ремонта, рекомендуем обращаться непосредственно к производителю. Подробный алгоритм действий изложен на нашем сайте Hunterhelp.ru в разделе «Поддержка».

9. ИНФОРМАЦИЯ О ПРОДАВЦЕ

Название фирмы–продавца

Серийный номер _____

м.п.

Печать фирмы–продавца

Дата продажи _____