

StarLine E96v2

StarLine E96v2

12/22/2020

1	Инструкция по эксплуатации	9
2	Схема подключения.....	10
3	Инструкция по установке.....	11
4	Настройка комплекса с брелока	12
5	Программное обеспечение.....	13
6	Обратная связь	14
7	Краткое руководство пользователя	15
8	Инструкция по эксплуатации	16
8.1	Обязательные меры безопасности при использовании функции запуска двигателя	17
8.2	Меры безопасности при зарядке аккумулятора вашего автомобиля	17
8.3	Общее описание.....	19
8.3.1	Основные преимущества.....	19
8.3.2	Пин-конверт	20
8.4	Технические характеристики	21
8.5	Световая и звуковая индикации	22
8.5.1	Настройка световой и звуковой индикации	22
8.5.2	Таблица индикации.....	22
8.5.3	Индикация светодиода	23
8.5.4	Индикация звукового извещателя.....	24
8.6	Управление комплексом с помощью брелока	25
8.6.1	Брелоки.....	25
8.6.2	Значение пиктограмм на брелоке	27
8.6.2.1	Запуск двигателя	27
8.6.2.2	Режимы работы	27
8.6.2.3	Зоны охраны.....	28
8.6.2.4	Датчики	29
8.6.2.5	Дополнительная информация	29
8.6.3	Основные команды управления с брелока	30
8.6.4	Курсорное меню	33

8.6.5	Меню настроек.....	35
8.6.6	Меню звуковых профилей брелока	40
8.6.6.1	Изменение настроек звукового профиля	40
8.6.6.2	Сброс настроек профиля на заводские.....	44
8.6.6.3	Выбор звуковой темы.....	44
8.6.7	Функция «Автоматическая блокировка кнопок»	45
8.6.8	Функция «Поиск брелока»	45
8.6.9	Настройка времени и даты.....	45
8.7	Управление комплексом с помощью метки.....	48
8.7.1	Внешний вид.....	48
8.7.2	Проверка наличия связи	48
8.7.3	Управление комплексом.....	48
8.7.4	Замена элемента питания	49
8.8	Режимы работы	51
8.8.1	Режим «В охране»	51
8.8.1.1	Включение охраны без звуковых сигналов подтверждения	52
8.8.1.2	Экстренное включение охраны	52
8.8.2	Режим «Снято с охраны».....	53
8.8.2.1	Выключение охраны без звуковых сигналов подтверждения	53
8.8.3	Функция «Запирание центрального замка в поездке».....	53
8.8.4	Функция «Отпирание центрального замка в поездке»	54
8.8.5	Функция «Отпирание багажника в режиме «Охрана»	54
8.8.6	Функция «Блокировка системы бесключевого доступа».....	54
8.8.7	Режим «Тревога»	54
8.8.8	Режим «Паника»	55
8.8.9	Режим «Антиграбление»	55
8.8.10	Режим «Slave».....	56
8.8.11	Режим «Свободные руки»	57
8.8.12	Сервисный режим	58
8.8.12.1	Автоматический выход из сервисного режима.....	58
8.8.13	Функция «Запрет поездки».....	59
8.8.14	Функция «Контроль состояния автомобиля»	59
8.8.15	Функция «Запуск двигателя»	59
8.8.16	Функция «Предпусковой подогреватель двигателя»	61
8.8.17	Функция «Турботаймер»	63

8.8.18	Режим «Пляж»	63
8.8.19	Функция «Управление видеорегистратором»	64
8.8.20	Режим «Опасная парковка»	64
8.9	Регистрация устройств	65
8.9.1	Вход в режим регистрации устройств	65
8.9.2	Регистрация основных и дополнительных брелоков	66
8.9.3	Регистрация брелоков-меток BLE	67
8.9.4	Регистрация смартфона	68
8.9.4.1	Удаление смартфона из памяти охранного комплекса	68
8.9.5	Выход из режима регистрации устройств	68
8.10	Экстренное выключение охраны	69
8.10.1	Ввод кода экстренного выключения охраны с помощью сервисной кнопки	70
8.10.2	Ввод кода экстренного выключения охраны с помощью емкостного сенсора StarLine EC-1	71
8.11	Изменение кода экстренного выключения охраны	72
8.11.1	Изменение кода экстренного выключения охраны с помощью сервисной кнопки	73
8.11.2	Изменение кода экстренного выключения охраны с помощью кнопки трансивера	75
8.12	Изменение кода авторизации владельца	77
9	Схема подключения	80
10	Инструкция по установке	82
10.1	Инструкция по установке расположена по ссылке	82
11	Настройка комплекса с брелока	83
11.1	Вход в режим настройки с брелока	83
11.2	Структура и навигация меню настройки	83
11.2.1	Структура меню	83
11.2.2	Навигация по меню	84
11.3	AF – Меню настройки основных охранных и сервисных функций	85
11.4	SF – Меню настройки запуска двигателя	86
11.5	CAN – Меню настройки CAN-интерфейса	89
11.5.1	Номер автомобиля	89
11.5.2	Статусные функции	90
11.5.3	Функции управления	91
11.6	OUT – Меню настройки выходов	92
11.7	IN – Меню настройки входов	95

11.8	Пример настройки охранного комплекса с брелока.....	97
12	Программное обеспечение.....	99
12.1	Основной блок	100
12.1.1	Версия 2.23.3	100
12.1.2	Версия 2.22.4	100
12.1.3	Версия 2.21.3	101
12.1.4	Версия 2.20.4	101
12.1.5	Версия 2.20.3	101
12.1.6	2.23.3.....	102
12.1.6.1	Новые функции.....	102
12.1.6.2	Исправленные ошибки.....	109
12.1.6.3	Известные ошибки	110
12.1.7	2.22.4.....	111
12.1.7.1	Новые функции.....	111
12.1.7.2	Исправленные ошибки.....	121
12.1.7.3	Известные ошибки	122
12.1.8	2.21.3.....	123
12.1.8.1	Новые функции.....	123
12.1.8.2	Исправленные ошибки.....	123
12.1.8.3	Известные ошибки	123
12.1.9	2.20.4.....	125
12.1.9.1	Новые функции.....	125
12.1.9.2	Исправленные ошибки.....	125
12.1.9.3	Известные ошибки	125
12.1.10	2.20.3.....	127
12.1.10.1	Новые функции.....	127
12.1.10.2	Исправленные ошибки.....	127
12.1.10.3	Известные ошибки	127
12.2	Брелоки.....	129
12.2.1	Версия 1.15.0	129
12.2.2	1.15.0.....	130
12.2.2.1	Новые функции.....	130
12.2.2.2	Исправленные ошибки.....	130
12.2.2.3	Известные ошибки	130

13	Обратная связь	131
13.1	Помогите нам сделать инструкции для охранных комплексов лучше.	131
13.2	Отправляйте свои вопросы и предложения. Для этого заполните форму, представленную ниже:	131
14	Краткое руководство пользователя	132
14.1	Обязательные меры безопасности при использовании функции запуска двигателя	133
14.2	Меры безопасности при зарядке аккумулятора вашего автомобиля	133
14.3	Общее описание.....	135
14.3.1	Основные преимущества.....	135
14.3.2	Пин-конверт	136
14.4	Технические характеристики	137
14.5	Световая и звуковая индикации	138
14.5.1	Индикация звукового извещателя.....	138
14.6	Управление комплексом с помощью брелока	140
14.6.1	Основной брелок с ЖКИ (жидкокристаллическим индикатором).....	140
14.6.2	Значение пиктограмм на брелоке	141
14.6.2.1	Запуск двигателя	141
14.6.2.2	Режимы работы	142
14.6.2.3	Зоны охраны.....	142
14.6.2.4	Датчики	143
14.6.2.5	Дополнительная информация	144
14.6.3	Основные команды управления с брелока	144
14.6.4	Курсорное меню	147
14.6.5	Настройка времени и даты.....	148
14.7	Управление комплексом с помощью метки.....	151
14.7.1	Внешний вид.....	151
14.7.2	Проверка наличия связи	151
14.7.3	Управление комплексом.....	151
14.7.4	Замена элемента питания	152
14.8	Режимы работы	154
14.8.1	Режим «В охране».....	154
14.8.2	Режим «Снято с охраны».....	155
14.8.3	Режим «Тревога»	155

14.8.4	Режим «Паника»	156
14.8.5	Режим «Антиграбление»	156
14.8.6	Режим «Slave».....	157
14.8.7	Режим «Свободные руки»	157
14.8.8	Сервисный режим	157
14.8.9	Функция «Запрет поездки».....	158
14.8.10	Функция «Запуск двигателя»	158
14.8.11	Функция «Предпусковой подогреватель двигателя»	160
14.8.12	Функция «Турботаймер»	161
14.9	Изменение настроек.....	162
14.10	Регистрация брелоков, брелоков-меток BLE и смартфонов	163
14.11	Экстренное выключение охраны.....	164
14.12	Изменение кода авторизации	166
14.13	Код авторизации владельца.....	167

1 Инструкция по эксплуатации

2 Схема подключения

3 Инструкция по установке

4 Настройка комплекса с брелока

5 Программное обеспечение

6 Обратная связь

7 Краткое руководство пользователя

8 Инструкция по эксплуатации

Пожалуйста, прочитайте внимательно!

Перед началом эксплуатации охранного комплекса внимательно прочитайте настоящую инструкцию и обратите особое внимание на разделы, отмеченные знаком ⚠. Для того чтобы определить, подходит ли данный охранный комплекс для Вашего автомобиля, руководствуйтесь требованиями изготовителя автомобиля и инструкцией по эксплуатации автомобиля.

Если Вы не смогли определить, подходит ли данный охранный комплекс для установки на автомобиль, верните его продавцу в течение 14 дней с момента покупки.

Охранный комплекс является сложным техническим устройством, предполагающим подключение к цепям автомобиля, связанным с работой двигателя.

Установка охранного комплекса должна быть произведена только специально обученными квалифицированными специалистами.

Запрещается осуществлять монтаж, программирование, обслуживание, ремонт и разборку-сборку охранного комплекса лицами, не являющимися квалифицированными специалистами и не прошедшими обучение и проверку знаний по технике безопасности.

При программировании параметров охранного комплекса устанавливаемые параметры не должны противоречить требованиям инструкции по эксплуатации автомобиля.

Пользователь несет полную ответственность за ущерб, причиненный людям, животным и имуществу в результате использования охранного комплекса не по его прямому назначению или с нарушениями требований безопасности, изложенных в настоящей инструкции.

Изготовитель не несет ответственности за убытки и несчастные случаи, вызванные несоблюдением правил безопасности и требований, изложенных в настоящей инструкции.

Во избежание возможных недоразумений сохраняйте документы, прилагаемые к охранному комплексу при продаже. Проверьте заполнение гарантийного талона, в том числе наличие даты продажи и печати продавца. При отсутствии даты продажи (покупки) гарантийный срок исчисляется с момента изготовления охранного комплекса.

Срок службы охранного комплекса составляет 5 лет при условии, что изделие устанавливается и эксплуатируется в соответствии с инструкциями по эксплуатации, установке и схемой подключения.

Если у вашего охранного комплекса есть брелок или беспроводная метка:

- не носите брелок или метку на одной связке с ключами от автомобиля;
- при передаче автомобиля на обслуживание или мойку всегда переводите комплекс в сервисный режим. Не передавайте метки и брелоки третьим лицам для предотвращения несанкционированного доступа к охранным функциям;
- не оставляйте брелоки или метки в местах, доступных для детей и животных;
- не допускайте попадание жидкостей в брелок;
- если на дисплее брелока появилась иконка, предупреждающая о разряде элемента питания брелока, заблаговременно примите меры по замене элемента питания;
- храните запасной элемент питания в автомобиле в заводской упаковке.

Полная электронная версия инструкции доступна на сайте help.starline.ru.

8.1 Обязательные меры безопасности при использовании функции запуска двигателя

Необходимо помнить, что автомобиль является источником повышенной опасности. Раздел 12.8 правил дорожного движения гласит: «Водитель может покидать свое место или оставлять транспортное средство, если им приняты необходимые меры, исключающие самопроизвольное движение транспортного средства или использование его в отсутствие водителя».

Перед эксплуатацией охранного комплекса внимательно ознакомьтесь с мерами безопасного использования функции дистанционного или автоматического запуска двигателя, изложенными ниже:

1. Всегда паркуйте автомобиль на открытой, хорошо проветриваемой площадке.
2. Всегда ставьте автомобиль на стояночный тормоз, который должен находиться в исправном состоянии и исключать возможность движения автомобиля.
3. Оставляя автомобиль, обязательно устанавливайте рычаг управления автоматической трансмиссии в положение «PARK», а рычаг переключения ручной коробки передач — в нейтральное положение.
4. Если в Вашем автомобиле установлена ручная коробка передач, то перед включением функции дистанционного или автоматического запуска двигателя обязательно выполняйте процедуру подготовки к запуску двигателя — «программную нейтраль».
5. Никогда не передавайте брелки управления охранным комплексом детям, а также другим лицам без их предварительного ознакомления с инструкцией по эксплуатации.
6. Перед тем как включить функцию дистанционного или автоматического запуска двигателя:
 - убедитесь в исправном состоянии автомобиля;
 - убедитесь в наличии достаточного количества топлива, масла, охлаждающей жидкости и т. д.;
 - установите параметры работы отопителя салона (кондиционера), обогрева стекол и других аксессуаров на необходимые уровни;
 - установите регулятор обдува салона на циркуляцию воздуха, что позволит более эффективно прогреть или охладить воздух в автомобиле.

8.2 Меры безопасности при зарядке аккумулятора вашего автомобиля

Помните, что любой процесс заряда аккумулятора связан с подачей на аккумулятор и, соответственно, в бортовую сеть автомобиля напряжения больше номинального 12 В. Оно может повредить электронное оборудование автомобиля и оборудование, дополнительно установленное на Вашем автомобиле.

Не используйте зарядные и пуско-зарядные устройства для заряда аккумулятора непосредственно на автомобиле без отключения клемм аккумулятора от бортовой сети в режимах:

- быстрой зарядки повышенным током (режимы «boost» или аналогичные);
- различных режимов СТАРТ, предназначенных для запуска двигателя;
- в режиме заряда 24 В аккумуляторов.

Не используйте пуско-зарядные устройства для запуска двигателя без подключенного аккумулятора и с подключенными неисправными аккумуляторами (короткие замыкания в банках, разрушение пластин и т. п.).

Не используйте неисправные зарядные устройства, зарядные устройства на 24 В и устройства, не предназначенные для зарядки аккумуляторов, например, сварочные инверторы.

Все указанные выше устройства и режимы могут вызвать неконтролируемую подачу повышенного напряжения более 25 В и до 60 В в бортовую сеть автомобиля и привести к выходу из строя электронных компонентов охранного комплекса и оборудования автомобиля.

Не рекомендуется использовать метод прикуривания для заряда аккумулятора. Даже описанные «безопасные» способы прикуривания безопасны только для автомобиля «донора». Подключение и отключение полностью разряженного или неисправного аккумулятора на вашем автомобиле при работающем двигателе может вывести из строя электронные устройства вашего автомобиля и автосигнализацию из-за короткого замыкания или бросков повышенного напряжения, возникающих при подключении и отключении аккумулятора.

В случае использования указанных выше устройств и режимов ответственность за повреждение электронного оборудования лежит на владельце автомобиля.

Соблюдайте технологию безопасной зарядки аккумулятора!

Перед зарядкой клеммы аккумулятора должны быть отключены от бортовой сети автомобиля. После этого можно начать процесс зарядки аккумулятора. После зарядки подключите аккумулятор к бортовой сети автомобиля.

Такая необходимость объясняется тем, что без измерительных приборов Вы не можете определить исправность, состояние аккумулятора и причину его разряда (наличие внутренних коротких замыканий или обрывов). Любое подключение зарядного устройства к неисправному аккумулятору вызывает риск повреждения электронного оборудования автомобиля и охранного комплекса повышенным напряжением.

8.3 Общее описание

Охранно-телематические комплексы **StarLine E96 v2, StarLine E66 v2, StarLine E9 v2, StarLine E6 v2** (далее – комплекс) предназначены для охраны автотранспортного средства от угона и разбойного нападения.

В зависимости от комплектации управление комплексом осуществляется при помощи брелока и беспроводной метки.

8.3.1 Основные преимущества

- встроенный звуковой извещатель для удобного оповещения владельца;
- работа в режиме «Slave» (включение или выключение режима охраны штатным брелоком автомобиля);
- идентификация водителя с помощью беспроводной метки или смартфона по протоколу Bluetooth Smart;
- подключение беспроводного подкапотного блока **StarLine R6** для управления замками капота, сиреной, блокировкой двигателя, измерения температуры двигателя и контроля концевого выключателя капота;
- дополнительная авторизация владельца посредством беспроводной метки, смартфона или ввода секретного кода штатными кнопками;
- диалоговый код управления StarLine с индивидуальными ключами шифрования 128 бит, гарантирующий надежную защиту от всех известных кодграбберов;
- интерфейс 2CAN+4LIN позволяет реализовать больше функций по цифровым шинам;
- дистанционное управление устройствами предпускового подогрева двигателя;
- обход штатного иммобилайзера с использованием модуля временного отключения штатного иммобилайзера (аналоговое подключение) или по технологии iKey (по цифровым шинам CAN, LIN);
- универсальные переназначаемые входы/выходы;
- специальное приложение **StarLine Мастер**, позволяющее произвести индивидуальную настройку комплекса в зависимости от пожеланий владельца и особенностей автомобиля и обновить программное обеспечение оборудования.

8.3.2 Пин-конверт

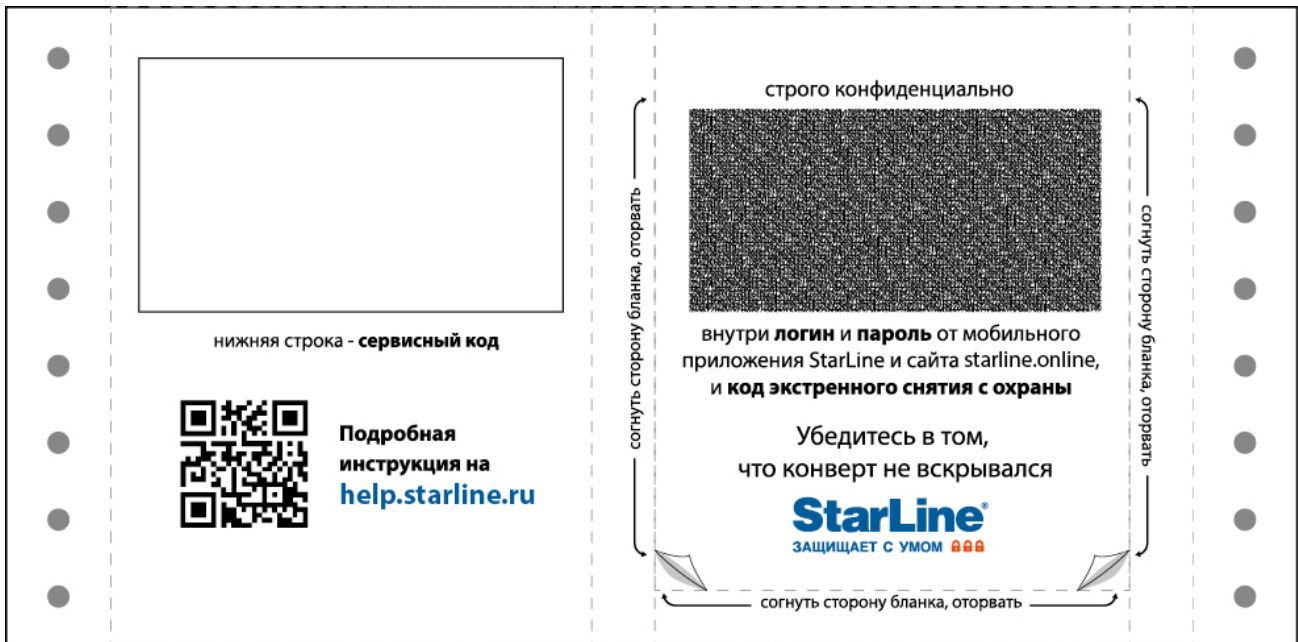

В комплект поставки входит пин-конверт, на котором указаны:

- **Сервисный код** — предназначен для настройки комплекса с помощью приложения [StarLine Мастер](#).
- **Код экстренного выключения охраны** — предназначен для экстренного выключения охраны.

Не сообщайте никому код экстренного выключения охраны! Помните, что зная код экстренного выключения охраны, злоумышленник может отключить защитные функции.

8.4 Технические характеристики

Параметр	Значение
Радиоканал ближнего действия	Bluetooth Smart
Рабочая частота брелоков	868,7–869,2 МГц
Дальность управления брелоком	до 1500 м
Дальность оповещения на брелок	до 2000 м
Интерфейсы	<ul style="list-style-type: none"> • 2 CAN • 4 LIN • 1 универсальная кодовая шина StarLine Bus • 1 USB • 26 перенастраиваемых каналов, на которые можно назначить: <ul style="list-style-type: none"> • 15 выходов типа ОК –0,2 А • 2 выхода 2 А • 3 положительных входа • 3 отрицательных входа • 1 универсальный вход • разъем подключения датчика температуры • разъем подключения сервисной кнопки
Напряжение питания	8–16 В
Ток потребления	8,7 мА
Диапазон рабочих температур	от –40 °С до +85 °С
Степень защиты метки	IP67
Габариты основного блока	106x63x17 мм
Вес	63 г

8.5 Световая и звуковая индикации

- 8.5.1 Настройка световой и звуковой индикации
- 8.5.2 Таблица индикации
- 8.5.3 Индикация светодиода
- 8.5.4 Индикация звукового извещателя

8.5.1 Настройка световой и звуковой индикации



В комплексе предусмотрено несколько вариантов индикации при переходе в режимы «Снято с охраны», «В охране» и «Тревога»:





- скрытая — индикация световыми и звуковыми сигналами отключена;
- тихая — включена индикация только световыми сигналами;
- звуковая — включена индикация только звуковыми сигналами;
- полная — включена индикация световыми и звуковыми сигналами.

По умолчанию включено звуковое оповещение сиреной и аварийной световой сигнализацией. Вариант индикации настраивается специалистом по установке при монтаже комплекса.

8.5.2 Таблица индикации

Охранный комплекс сообщает о своем состоянии при помощи звуковых (сирена) и световых (поворотники) сигналов:

-  — короткий сигнал;
-  — длинный сигнал.



Событие	Световые сигналы	Звуковые сигналы
Включение охраны		
Включение охраны с нарушением одной из зон		
Включение охраны с отключением режима «Свободные руки»		
Включение охраны с отключением режима «Свободные руки» с нарушением одной из зон		
Выключение охраны		

Событие	Световые сигналы	Звуковые сигналы
Выключение охраны (за цикл охраны была нарушена одна из зон)		
Выключение охраны с отключением режима «Свободные руки»	—	
Тревога	30 секунд	30 секунд
Тревога предупредительного уровня		
Паника	10 секунд	10 секунд
Открытие багажника		
Выключение режима «Антиграбление»	—	

8.5.3 Индикация светодиода

Состояние комплекса	Светодиод
Снято с охраны	не горит
Снято с охраны с включенным зажиганием и нарушением одной из зон (двери, капот, багажник)	1 раз в 5 секунд
В охране	1 раз в секунду
В охране с включенным режимом «Свободные руки»	2 раза в секунду
Двигатель работает	горит постоянно
Сервисный режим	не горит
Включена функция «Запрет поездки»	не горит
Включен режим «Антиграбление»	10 раз в секунду
Код экстренного выключения охраны введен неверно	4 раза
Ввод кода экстренного выключения охраны заблокирован на 15 минут	5 раз
Код экстренного выключения охраны введен верно	2 раза

8.5.4 Индикация звукового извещателя

Событие	Индикация
Ожидание авторизации	10 секунд
Разряд элемента питания метки (при включении зажигания)	
Успешный ввод кода авторизации владельца	
Неправильный ввод кода авторизации владельца	

8.6 Управление комплексом с помощью брелока

- 8.6.1 Брелоки
- 8.6.2 Значение пиктограмм на брелоке
 - 8.6.2.1 Запуск двигателя
 - 8.6.2.2 Режимы работы
 - 8.6.2.3 Зоны охраны
 - 8.6.2.4 Датчики
 - 8.6.2.5 Дополнительная информация
- 8.6.3 Основные команды управления с брелока
- 8.6.4 Курсорное меню
- 8.6.5 Меню настроек
- 8.6.6 Меню звуковых профилей брелока
 - 8.6.6.1 Изменение настроек звукового профиля
 - 8.6.6.2 Сброс настроек профиля на заводские
 - 8.6.6.3 Выбор звуковой темы
- 8.6.7 Функция «Автоматическая блокировка кнопок»
- 8.6.8 Функция «Поиск брелока»
- 8.6.9 Настройка времени и даты

Наличие брелока зависит от комплектации.

8.6.1 Брелоки

В память комплекса можно прописать два вида брелоков:

1. **Брелок с ЖКИ (жидкокристаллическим индикатором).**

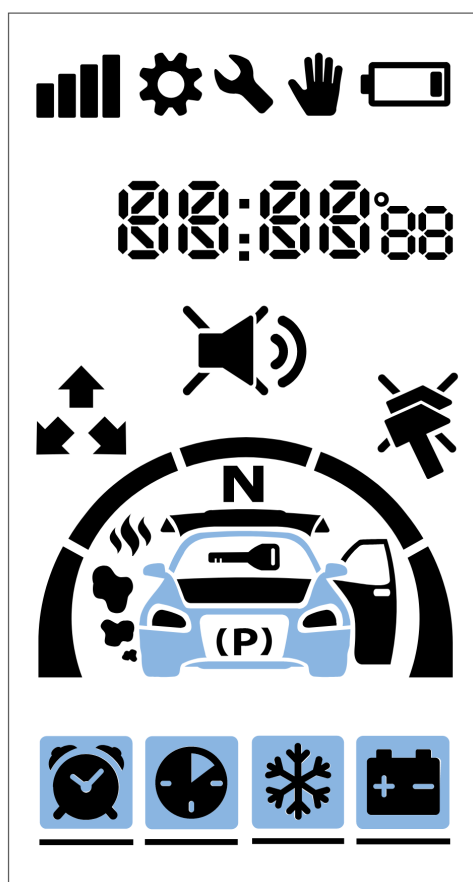

Для брелока с ЖКИ используется элемент питания типа AAA. Срок службы элемента питания составляет до 6 месяцев в зависимости от условий эксплуатации.

2. **Дополнительный брелок.**









Срок службы элемента питания дополнительного брелока составляет до 1 года в зависимости от условий эксплуатации. Для дополнительного брелока используйте элемент питания типа CR2032.

Основной и дополнительный брелоки равноценны по криптостойкости. Для передачи команд управления в обоих брелоках используется диалоговый алгоритм обмена данными, исключающий интеллектуальный электронный взлом.

Информация о текущем состоянии охранного комплекса передается в основной брелок и отображается на дисплее. В дополнительном брелоке функции оповещения не предусмотрены, он предназначен только для передачи основных команд управления.





8.6.2 Значение пиктограмм на брелоке

8.6.2.1 Запуск двигателя





Иконка	Значение
	Двигатель запущен
	Включен автоматический запуск по будильнику
	Включен автоматический периодический запуск
	Включен автоматический запуск по температуре
	Включен автоматический запуск по падению напряжения АКБ
	Выполнена программная нейтраль
	Включен подогрев двигателя (мигает)

8.6.2.2 Режимы работы





Иконка	Значение
	Автомобиль под охраной

Иконка	Значение
	Режим «Свободные руки»
	Сервисный режим
	Режим настроек и программирования
	Блокировка кнопок брелока
	Режим «Антиграбление»

8.6.2.3 Зоны охраны

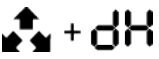
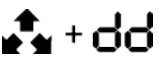

Иконка	Значение
	Включено зажигание
	Затянут стояночный тормоз
	Открыт капот
	Открыта дверь
	Открыт багажник

8.6.2.4 Датчики

Иконка	Значение
	Сработал датчик наклона или движения
dd - 1	Сработал дополнительный датчик 1
dd - 2	Сработал дополнительный датчик 2
	Сработал датчик наклона
	Сработал датчик движения
	Сработал предупредительный уровень датчика удара
	Сработал тревожный уровень датчика удара
	Датчик удара отключен

8.6.2.5 Дополнительная информация

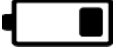
Иконка	Значение
	Передача данных

Иконка	Значение
	Замените батарейку в брелоке
	Звук сирены включен
	Сирена отключена

8.6.3 Основные команды управления с брелока



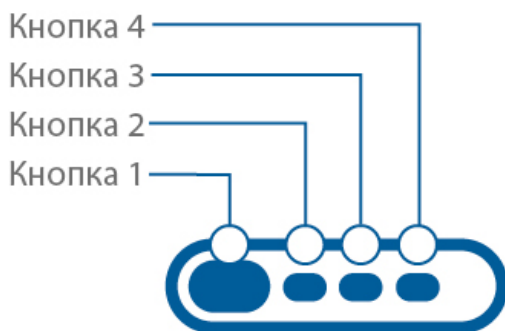

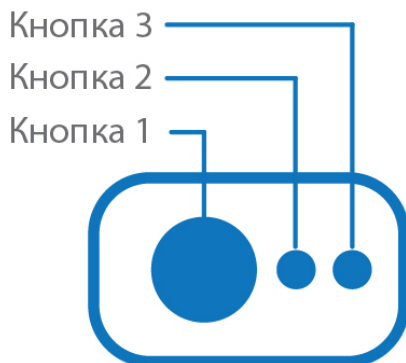

Нумерация кнопок основного брелока:



Нумерация кнопок дополнительного брелока:



В настоящем руководстве используются следующие термины продолжительности нажатий на кнопки брелока:

<p>Короткое нажатие</p>	<p>Одно нажатие кнопки (или двух кнопок одновременно) продолжительностью менее 1,5 секунды.</p> <p>Пример:  – короткое нажатие первой кнопки;</p> <p> – короткое нажатие одновременно кнопок 2 и 3.</p>
<p>Длительное нажатие</p>	<p>Нажатие и удерживание кнопки или двух кнопок до появления мелодичного звукового сигнала и вибросигнала.</p> <p>Предусмотрено два уровня длительного нажатия:</p> <ul style="list-style-type: none"> • Длительное нажатие первого уровня – длительное нажатие кнопки до первого звукового сигнала. <p>Примеры:  – длительное нажатие первой кнопки;</p> <p> – длительное нажатие первой и второй кнопки;</p> <ul style="list-style-type: none"> • Длительное нажатие второго уровня – длительное нажатие кнопки до второго звукового сигнала; <p>Примеры:  – длительное нажатие четвертой кнопки второго уровня.</p>
<p>Двойное нажатие</p>	<p>Два нажатия одной кнопки в течение 1 секунды.</p> <p>Пример:  – двойное нажатие кнопки 1.</p>
<p>Тройное нажатие</p>	<p>Три нажатия одной кнопки в течение 1 секунды.</p> <p>Пример:  – тройное нажатие кнопки 1.</p>

Последовательное нажатие	<p>Два нажатия одной или разных кнопок. Первое нажатие должно быть длительным (первого или второго уровня), второе нажатие – коротким. Перед вторым нажатием первую кнопку нужно отпустить.</p> <p>Пример:  – последовательное нажатие кнопок 2 и 1.</p>
---------------------------------	---------------------------------------------------------------------------------------------------------------------------------------------------------------------------------------------------------------------------------------------------------------------------------------------------------------------------------------------------



Основные команды управления с брелока:



Команда	Комбинация кнопок
Включить охрану	
Включить охрану без звуковых сигналов подтверждения	
Выключить охрану	
Выключить охрану без звуковых сигналов подтверждения	
Запросить температуру двигателя, салона, напряжение АКБ, уровня топлива. Во время автоматического запуска двигателя – оставшееся время работы.	
Запустить двигатель	
Остановить двигатель	
Включить предпусковой подогреватель двигателя	
Выключить предпусковой подогреватель двигателя	
Поиск автомобиля на парковке	
Включить/отключить датчик удара	



Команда	Комбинация кнопок
Включить/отключить датчик наклона и движения	
Включить режим «Паника»	
Отпереть багажник	
Включить автоматический запуск	курсорное меню
Включить/отключить сервисный режим	 или курсорное меню
Включить/отключить режим «Свободные руки»	курсорное меню
Включить/отключить блокировку кнопок	
Включить/отключить функцию «Автоблокировка кнопок»	
Включить только вибросигнал брелока	
Включить звуковой профиль «ЗВУК 2»	
Включить звуковой профиль «ЗВУК 1»	
Включить звуковой профиль «ЗВУК 0»	
Включить звуковой профиль «ЗВУК --»	
Запуск программы гибкой логики	



8.6.4 Курсорное меню

Управление некоторыми функциями охранного комплекса осуществляется из курсорного меню: управление режимом «Свободные руки», сервисным режимом, настройка автоматического запуска двигателя.

Вход и выход из меню осуществляется длительным нажатием кнопки 4:  . Если в течение 15 секунд не нажимать кнопки брелока, произойдет автоматический выход из меню. При входе в меню курсор будет установлен на первой пиктограмме. Переход к следующему и предыдущему пункту меню

осуществляется коротким нажатием на кнопки  или  соответственно.



Выбор функции осуществляется коротким нажатием кнопок 2 и 3:  . Изменение значения

параметра осуществляется коротким нажатием на кнопки  или  (уменьшение и увеличение соответственно). При длительном удержании кнопки скорость изменения значения параметра возрастает.

Переход к пунктам меню, изменение параметра и выход из меню будут подтверждены мелодичным звуковым сигналом.

Описание и управление настройками приведены в таблице.

Пиктограмма	Параметр	Описание	Шаг настройки
	Режим «Свободные руки»	Включить/отключить режим «Свободные руки»	—
	Автоматический запуск двигателя и предпускового подогревателя по будильнику	Установить часы и минуты запуска двигателя. Переключение между настройками запуска двигателя и подогревателя осуществляется коротким нажатием кнопок   и   брелока. При настройке запуска двигателя на экране будет отображаться цифра «1», при запуске предпускового подогревателя — цифра «2».	1 минута
	Автоматический запуск по таймеру	Установить периодичность запуска двигателя в часах	1 час
	Автоматический запуск по температуре	Установить значение температуры в градусах Цельсия	1 °C

Пиктограмма	Параметр	Описание	Шаг настройки
	Автоматический запуск по напряжению	Установить значение напряжения АКБ в Вольтах	0,1 В
	Сервисный режим	Включить/отключить сервисный режим	—

8.6.5 Меню настроек

Меню настроек предназначено для настройки параметров работы комплекса.



Вход и выход из меню настроек осуществляется длительным нажатием кнопки 4:

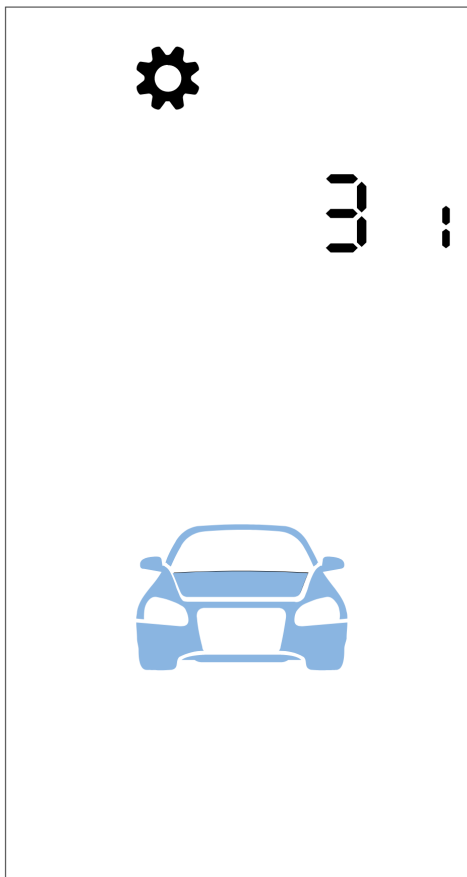

После входа в меню на экране брелока появится текущее состояние настроек комплекса:



- 1 — значение параметра;
- 2 — номер параметра.

Переход к пунктам меню осуществляется коротким нажатием кнопок  или , к предыдущему и следующему пункту соответственно.

Уменьшение и увеличение значения параметра осуществляется короткими нажатиями кнопок **2**

или **3** соответственно. Чем больше длительность нажатия, тем на большее количество единиц меняется значение.

Изменение параметра и выход из меню будут подтверждены мелодичным звуковым сигналом, переходы между пунктами меню – вибросигналом.

Установка часового пояса

Для установки часового пояса выберите **первый пункт** меню настроек. Затем с помощью кнопок **2**

и **3** установите требуемое значение. Минимальная величина шага составляет 1 час.

Установка световой и звуковой индикации при включении и выключении охраны

Для настройки работы световой и звуковой индикаций при включении и выключении охраны выберите

второй пункт меню настроек. Затем с помощью кнопок **2** и **3** установите требуемое значение.

Описание вариантов настройки:

- для скрытого включения и выключения охраны (без световой и звуковой индикаций) установите значение 0;
- для тихой (только световая индикация) — значение 1;
- для полной (световая и звуковая индикации) — значение 2;
- для использования только звуковой индикации — значение 3.

Установка громкости сирены при включении и выключении охраны

Для установки уровня громкости сирены выберите **третий пункт** меню. Затем с помощью кнопок **2**

и **3** выберите необходимый уровень громкости сирены.

0 — без звука, 10 — максимальный уровень громкости.

Установка световой и звуковой индикации в режиме «Тревога»

Для настройки световой и звуковой индикаций в режиме «Тревога» выберите **четвертый пункт** меню

настроек. Затем с помощью кнопок **2** и **3** установите требуемое значение.

Описание вариантов настройки:

- для скрытой индикации (без световой и звуковой индикаций) установите значение 0;
- для тихой (только световая индикация) — значение 1;
- для полной (световая и звуковая индикации) — значение 2.

Установка громкости сирены в режиме «Тревога»

Для настройки громкости сирены в режиме «Тревога» выберите **пятый пункт** меню настроек. Затем с

помощью кнопок **2** и **3** установите требуемое значение.

0 — без звука, 10 — максимальный уровень громкости.

Установка чувствительности датчика движения

Для настройки уровня чувствительности датчика движения выберите **шестой пункт** меню настроек.

Затем с помощью кнопок **2** и **3** установите требуемое значение от 0 до 30.

0 – датчик отключен, 30 – максимальный уровень чувствительности.

Установка чувствительности датчика наклона

Для настройки уровня чувствительности датчика наклона выберите **седьмой пункт** меню настроек.

Затем с помощью кнопок **2** и **3** установите требуемое значение от 0 до 30.

0 – датчик отключен, 30 – максимальный уровень чувствительности.

Установка чувствительности предупредительного уровня датчика удара

Для настройки чувствительности предупредительного уровня датчика удара выберите **восьмой**

пункт меню настроек. Затем с помощью кнопок **2** и **3** установите требуемое значение от 1 до 30.

0 – датчик отключен, 30 – максимальный уровень чувствительности.

Выбранное значение чувствительности предупредительного уровня датчика удара должно быть больше значения чувствительности тревожного уровня.

Установка чувствительности тревожного уровня датчика удара

Для настройки чувствительности тревожного уровня датчика удара выберите **девятый пункт** меню

настроек. Затем с помощью кнопок **2** и **3** установите требуемое значение от 0 до 29.

0 – датчик отключен, 29 – максимальный уровень чувствительности.

Выбранное значение чувствительности тревожного уровня датчика удара должно быть меньше значения чувствительности предупредительного уровня.

Установка дальности зоны потери метки

Для настройки дальности зоны потери метки выберите **десятый пункт** меню настроек. Затем с

помощью кнопок **2** и **3** установите требуемое значение от 3 до 10.

3 – минимальная дальность, 10 – максимальная дальность.

Зона потери метки должна быть больше, чем дальность зоны обнаружения метки.

Убедитесь, что установленная дальность зоны потери метки достаточна со всех сторон автомобиля.

Установка дальности зоны обнаружения метки

Для настройки дальности зоны обнаружения метки выберите **одиннадцатый пункт** меню настроек.

Затем с помощью кнопок **2** и **3** установите требуемое значение от 1 до 8.

1 – минимальная дальность, 8 – максимальная дальность.

Зона обнаружения должна быть меньше, чем дальность зоны потери метки.

Установка периода контроля связи с брелоком

Для установки периода контроля связи с брелоком выберите **двенадцатый пункт** меню настроек.

Затем с помощью кнопок **2** и **3** выберите значение 0 или 1.

Описание вариантов настройки:

- 0 — контроль связи отключен;
- 1 — контроль связи происходит с периодичностью 3 минуты.

Установка времени работы двигателя для охлаждения турбины

Для установки времени работы двигателя для охлаждения турбины выберите **тринадцатый пункт**

меню настроек. Затем с помощью кнопок **2** и **3** установите требуемое значение в минутах от 1 до 5.

Для настройки этого параметра должен быть разрешен запуск двигателя (вкладка «Запуск двигателя» в приложении StarLine Мастер).

Установка времени работы автоматического запуска двигателя

Для установки длительности работы двигателя при автоматическом запуске двигателя выберите

четырнадцатый пункт меню настроек. Затем с помощью кнопок **2** и **3** установите требуемое значение в минутах от 10 до 60.

Для настройки этого параметра должен быть разрешен запуск двигателя (вкладка «Запуск двигателя» в приложении StarLine Мастер).

Установка максимального времени работы двигателя после продления автоматического запуска двигателя

Для установки максимального времени работы двигателя после продления автоматического запуска

двигателя выберите **пятнадцатый пункт** меню настроек. Затем с помощью кнопок **2** и **3** установите требуемое значение в минутах от 15 до 60.

Для настройки этого параметра должен быть разрешен запуск двигателя (вкладка «Запуск двигателя» в приложении StarLine Мастер).

Установка максимального времени запуска предпускового подогревателя

Для установки максимального времени в течение которого комплекс будет инициировать запуск предпускового подогревателя выберите **шестнадцатый пункт** меню настроек. Затем с помощью

кнопок **2** и **3** установите требуемое значение в минутах от 5 до 20.

Для настройки этого параметра должна быть разрешена работа предпускового подогревателя двигателя (вкладка «Запуск двигателя» в приложении StarLine Master).

Установка времени работы предпускового подогревателя

Для установки длительности работы предпускового подогревателя выберите **семнадцатый пункт**

меню настроек. Затем с помощью кнопок **2** и **3** установите требуемое значение в минутах от 10 до 25.

Для настройки этого параметра должна быть разрешена работа предпускового подогревателя двигателя (вкладка «Запуск двигателя» в приложении StarLine Master).

Настройка работы предпускового подогревателя перед дистанционным запуском двигателя

Для включения или отключения работы предпускового подогревателя перед дистанционным запуском

двигателя выберите **восемнадцатый пункт** меню настроек. Затем с помощью кнопок **2** и **3** выберите требуемое значение:

0 – не запускать предпусковой подогреватель перед дистанционным запуском двигателя;

1 – запускать предпусковой подогреватель перед дистанционным запуском двигателя.

Настройка работы предпускового подогревателя перед автоматическим запуском двигателя

Для включения или отключения работы предпускового подогревателя перед автоматическим запуском

двигателя выберите **девятнадцатый пункт** меню настроек. Затем с помощью кнопок **2** и **3** выберите требуемое значение:

0 – не запускать предпусковой подогреватель перед автоматическим запуском двигателя;

1 – запускать предпусковой подогреватель перед автоматическим запуском двигателя.

Установка температуры для запуска предпускового подогревателя перед автоматическим и дистанционным запуском двигателя

Для установки порога температуры по достижению, которой комплекс включит предпусковой подогреватель перед автоматическим или дистанционным запуском, выберите **двадцатый пункт**

меню настроек. Затем с помощью кнопок **2** и **3** установите требуемое значение в градусах Цельсия от минус 5 до минус 30.

Установка температуры для автоматического запуска двигателя

Для установки температуры, по достижению которой комплекс включит автоматический запуск

двигателя, выберите **двадцать первый пункт** меню настроек. Затем с помощью кнопок **2** и **3** установите требуемое значение в градусах Цельсия от 0 до 60.

Установка зоны обнаружения брелока

Для настройки дальности зоны обнаружения брелока выберите **двадцать второй пункт** меню

настроек. Затем с помощью кнопок **2** и **3** установите требуемое значение от 1 до 10.

1 — минимальная дальность, 10 — максимальная дальность.



8.6.6 Меню звуковых профилей брелока

Меню содержит 4 звуковых профиля с настройками для следующих типов сигналов брелока: подтверждения команд, тревоги, нажатия кнопок. Выбор профиля осуществляется нажатием кнопок на брелоке.

Настройки звуковых профилей, указанные в таблице, установлены по умолчанию.

№	Название профиля	Комбинация кнопок	Описание
1	ЗВУК 2		Громкость всех сигналов установлена на максимальный уровень и включен вибросигнал.
2	ЗВУК 1		Громкость всех сигналов установлена на минимальный уровень и включен вибросигнал.
3	ЗВУК 0		Включен только вибросигнал, громкость всех сигналов отключена.
4	ЗВУК --		Беззвучный режим, громкость и вибросигнал отключены.

8.6.6.1 Изменение настроек звукового профиля

Вход в меню осуществляется длительным удержанием кнопки  . После входа в меню на экране брелока отобразятся настройки установленного профиля.

Настройка громкости сигналов подтверждения команд

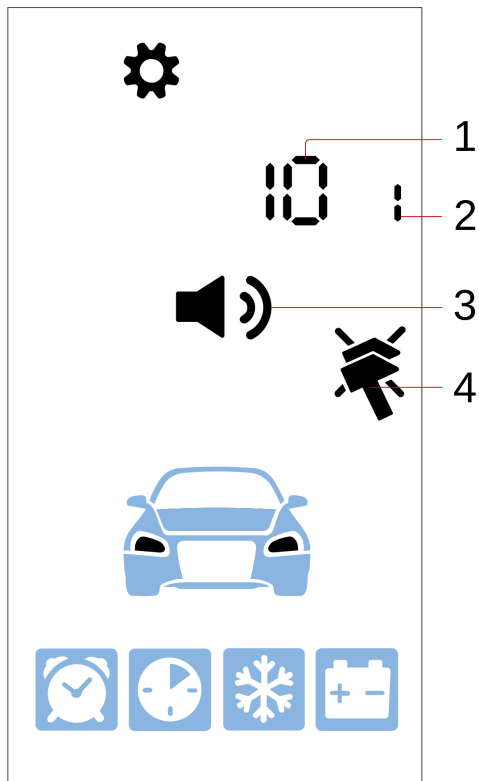

- 1 – уровень громкости выбранного типа сигнала;
- 2 – номер выбранного звукового профиля;
- 3 – индикация настройки громкости сигналов подтверждения команд;

- 4 – вибросигнал:  – включен,  – выключен.

Уменьшение и увеличение громкости сигналов осуществляется короткими нажатиями кнопок **2**

или **3** соответственно. Короткое нажатие кнопки **4** включает или выключает вибросигнал.

Для перехода к настройке следующего типа сигналов выбранного звукового профиля коротко нажмите

1.

Настройка громкости сигналов тревоги

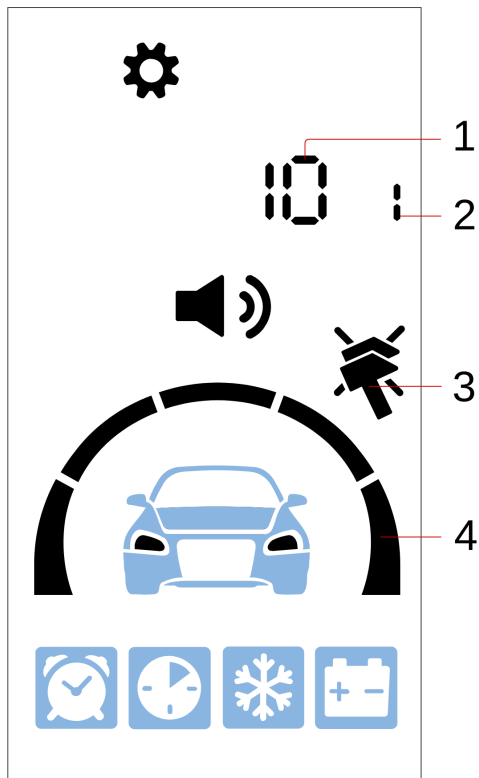

- 1 – уровень громкости выбранного типа сигнала;
- 2 – номер выбранного звукового профиля;
- 3 – вибросигнал:  – включен,  – выключен;
- 4 – индикация настройки громкости сигналов тревоги.

Уменьшение и увеличение громкости сигналов осуществляется короткими нажатиями кнопок **2**

или **3** соответственно. Короткое нажатие кнопки **4** включает или выключает вибросигнал.

Для перехода к настройке следующего типа сигналов выбранного звукового профиля коротко нажмите

1.

Настройка громкости сигналов нажатия кнопок

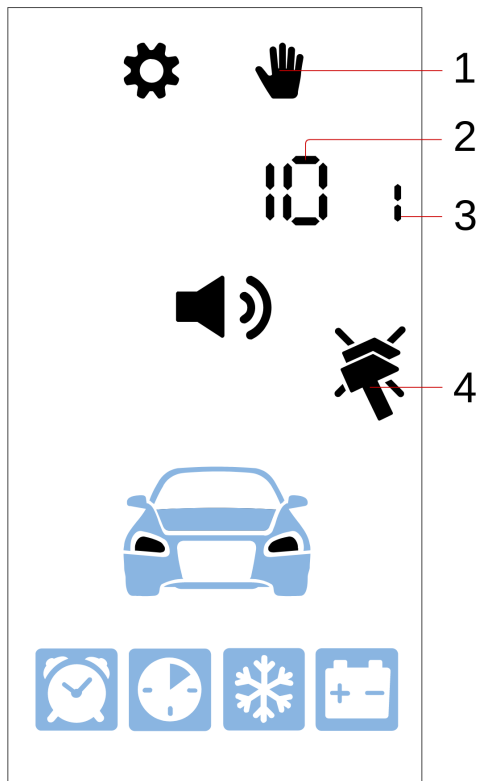

- 1 – индикация настройки громкости нажатия кнопок;
- 2 – уровень громкости выбранного типа сигнала;
- 3 – номер выбранного звукового профиля;

- 4 – вибросигнал:  – включен,  – выключен.

Уменьшение и увеличение громкости сигналов осуществляется короткими нажатиями кнопок **2**

или **3** соответственно. Короткое нажатие кнопки **4** включает или выключает вибросигнал.

Для перехода к настройке следующего типа сигналов выбранного звукового профиля коротко нажмите

1.

Выход из меню происходит автоматически через 10 секунд, если не нажимать кнопки брелока. После выхода на экране на несколько секунд отобразится название установленного профиля:

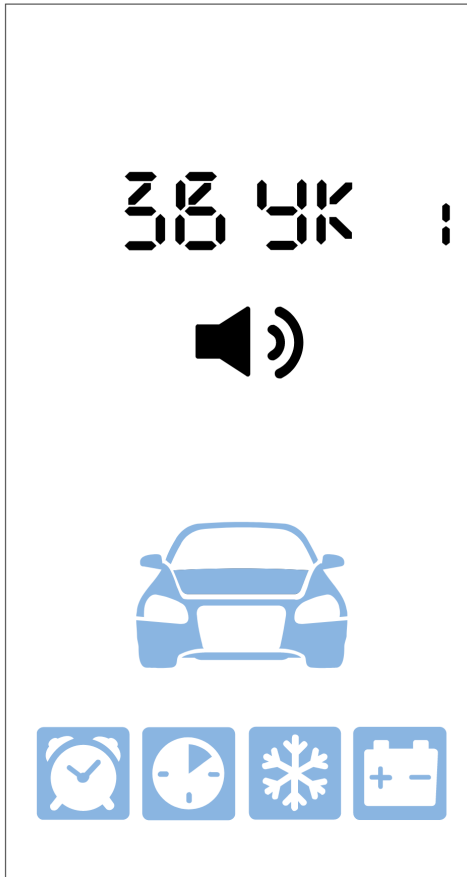

8.6.6.2 Сброс настроек профиля на заводские

Для сброса настроек профиля на заводские выполните следующие действия:

1. Выберите необходимый звуковой профиль с помощью соответствующей комбинации кнопок.
2. Выполните вход в меню звуковых профилей длительным нажатием кнопки 3 второго уровня:



3. Удерживайте кнопку 3 брелока до звукового сигнала:



8.6.6.3 Выбор звуковой темы

В меню звуковых профилей также можно установить тональность звуковых сигналов брелока, выбрав одну из звуковых тем.

Для выбора звуковой темы выполните следующие действия:

1. Войдите в меню звуковых профилей длительным нажатием кнопки 3 второго уровня:



- Нажмите коротко одновременно кнопки . На экране появится название звуковой темы **БР-1** или **БР-2**.

- Нажмите коротко одновременно кнопки  для выбора следующей звуковой темы.

По умолчанию установлена тема **БР-1**.

Выход из меню происходит автоматически через 10 секунд, если не нажимать кнопки брелока.

8.6.7 Функция «Автоматическая блокировка кнопок»

При активации этой функции кнопки брелока блокируются автоматически после отключения подсветки. Включается и отключается функция длительным нажатием второго уровня кнопок 1 и 4:



8.6.8 Функция «Поиск брелока»



Для поиска брелока удерживайте сервисную кнопку в течение 5 секунд — от брелока последует звуковой сигнал.

8.6.9 Настройка времени и даты

Для установки текущего времени и даты выполните следующие действия:

- Войдите в меню настройки времени и даты с помощью последовательного нажатия кнопки 4:



- С помощью короткого нажатия кнопки  установите часы, короткого нажатия кнопки  — минуты.

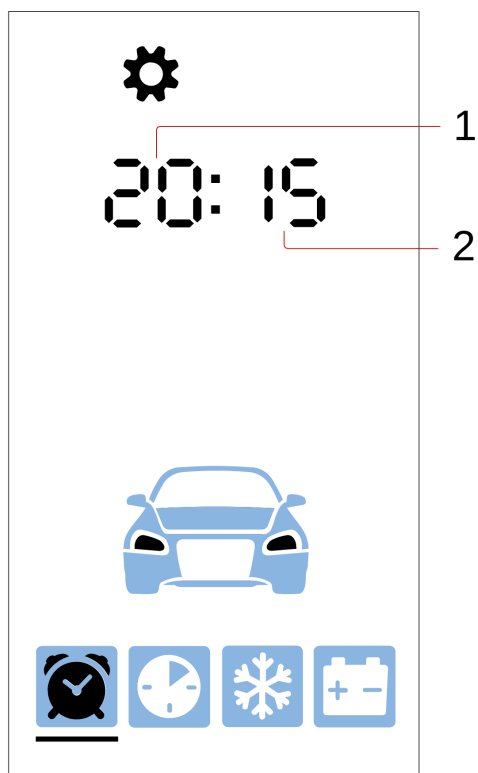

- 1 – часы;
- 2 – минуты.

3. Нажмите коротко кнопку **1** для перехода к настройке текущей даты.

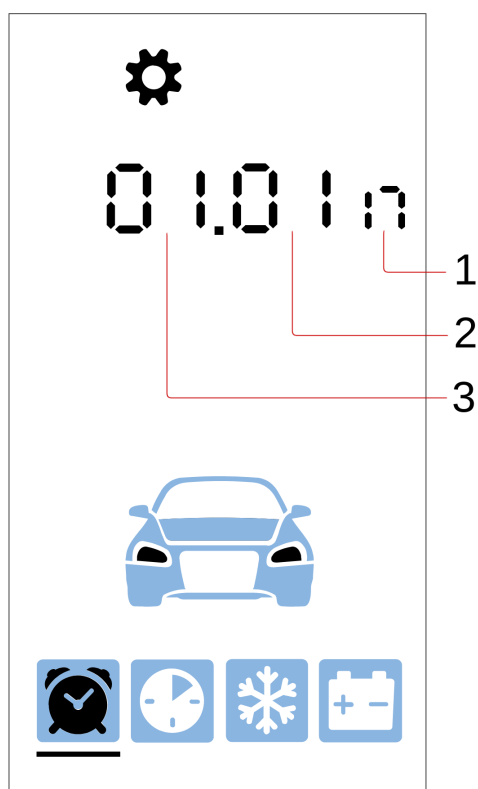

- 1 — число;
- 2 — месяц;
- 3 — год.

- С помощью короткого нажатия кнопки **2** установите текущее число, короткого нажатия кнопки **3** — текущий месяц, короткого нажатия кнопки **4** — текущий год.
- Для выхода из меню нажмите одновременно кнопки **2 3**.

8.7 Управление комплексом с помощью метки

Наличие метки зависит от комплектации комплекса.

Дополнительные брелоки-метки BLE (далее — метка), входящие в комплект поставки, изначально находятся в транспортном режиме, в котором они **отключены!** Нажатие кнопки метки в этом режиме будет индицироваться зеленой, красной и желтой вспышками встроенного светодиода.

Перед началом эксплуатации необходимо несколько раз нажать кнопку метки до изменения цвета вспышек на зеленый.

8.7.1 Внешний вид



8.7.2 Проверка наличия связи

Для проверки наличия связи метки с основным блоком нажмите коротко кнопку метки. При наличии связи последуют 2 вспышки светодиода на метке, при отсутствии — 1 вспышка. Цвет вспышки будет соответствовать установленному режиму:

- зеленый — выключен режим «антиграбление по пропаданию метки»;
- красный — включен режим «антиграбление по пропаданию метки»;
- желтый — сервисный режим.

8.7.3 Управление комплексом

Продолжительность нажатий на кнопку метки:

- коротко — нажать и отпустить кнопку, после этого последует вспышка, соответствующая текущему режиму работы;
- длительно — удерживать кнопку до появления вспышек светодиода. Длительность нажатия может быть двух уровней:
 - 1 уровень — нажать и удерживать кнопку, после чего последуют две короткие вспышки текущего режима работы и одна длительная, во время которой нужно отпустить кнопку.

- 2 уровень — нажать и удерживать кнопку, после чего последуют две короткие вспышки текущего режима работы и одна длительная, затем серия коротких вспышек, во время которой нужно отпустить кнопку.

Команда	Продолжительность нажатия
Включить/выключить охрану	1 коротко
Включить/выключить «антиграбление по пропаданию метки»	длительно 1-го уровня
Включить/выключить сервисный режим	длительно 2-го уровня

8.7.4 Замена элемента питания

Для метки используется элемент питания типа CR2032.

Если элемент питания метки разряжен, то при включении зажигания прозвучит 3 сигнала звукового извещателя и на номер владельца будет отправлено SMS-сообщение. Рекомендуем как можно скорее заменить элемент питания.

Для замены элемента питания аккуратно плоским металлическим или пластиковым предметом (металлическая линейка, тонкий пластик) откройте корпус метки и, соблюдая полярность (как изображено на фотографии), установите элемент питания в отсек. Перед закрытием корпуса метки, установите водозащитную прокладку между ее частями. После установки элемента питания в метку комплекс готов к эксплуатации.





8.8 Режимы работы

- 8.8.1 Режим «В охране»
- 8.8.2 Режим «Снято с охраны»
- 8.8.3 Функция «Запирание центрального замка в поездке»
- 8.8.4 Функция «Отпирание центрального замка в поездке»
- 8.8.5 Функция «Отпирание багажника в режиме «Охрана»
- 8.8.6 Функция «Блокировка системы бесключевого доступа»
- 8.8.7 Режим «Тревога»
- 8.8.8 Режим «Паника»
- 8.8.9 Режим «Антиграбление»
- 8.8.10 Режим «Slave»
- 8.8.11 Режим «Свободные руки»
- 8.8.12 Сервисный режим
- 8.8.13 Функция «Запрет поездки»
- 8.8.14 Функция «Контроль состояния автомобиля»
- 8.8.15 Функция «Запуск двигателя»
- 8.8.16 Функция «Предпусковой подогреватель двигателя»
- 8.8.17 Функция «Турботаймер»
- 8.8.18 Режим «Пляж»
- 8.8.19 Функция «Управление видеорегистратором»
- 8.8.20 Режим «Опасная парковка»

Режимы охраны	«В охране»
	«Снято с охраны»
	«Антиграбление»
	«Тревога»
	«Паника»
Дополнительные режимы	«Slave»
	«Свободные руки»
	Сервисный режим»
	«Регистрация устройств»

Режимы охраны обеспечивают защиту автомобиля от угона.

Дополнительные режимы предназначены для добавления новых устройств (режим «Регистрация устройств»), отключения охранных функций для передачи автомобиля на техническое обслуживание (сервисный режим) и удобного управления комплексом (режим «Slave», режим «Свободные руки»).

8.8.1 Режим «В охране»

В режиме «В охране» осуществляется контроль следующих зон:

- зажигание;
- двери;
- багажник;
- капот;
- датчик удара;
- датчик наклона;
- датчик движения;
- дополнительный датчик.

Если одна из зон будет нарушена, то комплекс перейдет в режим «Тревога».

Включение охраны осуществляется только при выключенном зажигании. Если при включенном зажигании отправить команду включения охраны, то произойдет только закрытие центрального замка.

Включение охраны осуществляется одним из способов:

- коротким нажатием на кнопку **1** брелока;
- включением штатной системы охраны (режим «Slave»);
- при пропадании метки или касании сенсора ручки двери в режиме «Свободные руки»;
- однократным нажатием на кнопку метки в режиме «Снято с охраны» или «Тревога».

Успешное включение охраны комплекс подтвердит 1 звуковым сигналом и 1 световым сигналом.

Если двери, капот, багажник плохо закрыты или один из концевых выключателей дверей, капота, багажника неисправен (постоянно замкнут), то комплекс предупредит об этом 4 звуковыми сигналами и 4 световыми сигналами. Восстановите нарушенную охранную зону и проконтролируйте наличие однократного подтверждающего сигнала о переходе в режим охраны.

8.8.1.1 Включение охраны без звуковых сигналов подтверждения

Бесшумное включение охраны, при выполнении которого не будет использоваться звуковая индикация

(сирена), выполняется с помощью тройного нажатия кнопки **1** брелока.

Успешное включение охраны комплекс подтвердит 1 световым сигналом.

Если двери, капот, багажник плохо закрыты или один из концевых выключателей дверей, капота, багажника неисправен (постоянно замкнут), то комплекс предупредит об этом 4 световыми сигналами. Восстановите нарушенную охранную зону и проконтролируйте наличие однократного подтверждающего сигнала о переходе в режим охраны.

8.8.1.2 Экстренное включение охраны

Если разрядился элемент питания метки или брелока, то воспользуйтесь экстренным включением охраны:

1. Нажмите на сервисную кнопку 3 раза.

2. Включите зажигание. Последуют 3 звуковых сигнала.
3. Проконтролируйте наличие двух коротких звуковых сигнала.
4. Выключите зажигание.
5. Покиньте салон автомобиля и закройте все двери.

8.8.2 Режим «Снято с охраны»

Выключение охраны осуществляется одним из способов:

- коротким нажатием на кнопку  брелока;
- выключением штатной системы охраны (режим «Slave»);
- при обнаружении метки или касании сенсора ручки двери (режим «Свободные руки»);
- однократным нажатием на кнопку метки в режиме «В охране».

Успешное выключение охраны будет подтверждено 2 звуковыми сигналами и 2 световыми сигналами. Если во время охраны был активирован режим «Тревога», то последуют 3 звуковых сигнала и 3 световых сигнала.

После выключения охраны комплекса на экране брелока будут отображены все события, произошедшие за время охраны.

После выключения охраны при отсутствии действий через 30 секунд комплекс автоматически перейдет в режим «В охране» и запрет центральный замок.

8.8.2.1 Выключение охраны без звуковых сигналов подтверждения

Бесшумное выключение охраны, при выполнении которого не будет использоваться звуковая

индикация (сирена), выполняется с помощью тройного нажатия кнопки  брелока.

Успешное выключение охраны комплекс подтвердит 2 световыми сигналами. Если во время охраны был активирован режим «Тревога», то последуют 3 световых сигнала.

После выключения охраны комплекса на экране брелока будут отображены все события, произошедшие за время охраны.

После выключения охраны при отсутствии действий через 30 секунд комплекс автоматически перейдет в режим «В охране» и запрет центральный замок.

8.8.3 Функция «Запирание центрального замка в поездке»

Данная функция предназначена для автоматического запирания центрального замка во время поездки по одному из настраиваемых условий:

- при включении зажигания;
- при начале движения и нажатии педали тормоза;
- при отпуске ручного тормоза;
- при переключении селектора с положения «Паркинг» для автомобилей с АКПП;
- при превышении установленного порога скорости.

Включение, отключение и настройка работы функции «Запирание центрального замка в поездке» осуществляется специалистом по установке.

8.8.4 Функция «Отпирание центрального замка в поездке»

Данная функция предназначена для автоматического отпирания центрального замка во время поездки по одному из настраиваемых условий:

- при выключении зажигания;
- при переключении селектора в положение «Паркинг» для автомобилей с АКПП;
- при остановке двигателя;
- при выключении зажигания или переключении селектора в положение «Паркинг» для автомобилей с АКПП;
- при поднятии ручного тормоза.

Включение, отключение и настройка работы функции «Отпирание центрального замка в поездке» осуществляется специалистом по установке.

8.8.5 Функция «Отпирание багажника в режиме «Охрана»

Функция позволяет открыть багажник штатным брелоком автомобиля без выключения охраны при наличии метки и/или брелока комплекса в зоне видимости.

Включение, отключение и настройка работы функции «Отпирание багажника в режиме «Охрана» осуществляется специалистом по установке при монтаже.

8.8.6 Функция «Блокировка системы бесключевого доступа»

Для использования этой функции должна быть включена авторизация с помощью метки.

Функция «Блокировка системы бесключевого доступа» создает дополнительный уровень защиты от угона в случае кражи штатного ключа автомобиля. В режиме «Охрана» комплекс блокирует работу системы бесключевого доступа, когда метка пропадает из зоны видимости.

По умолчанию функция «Блокировка системы бесключевого доступа» отключена. Обратитесь к специалисту по установке для ее активации.

8.8.7 Режим «Тревога»

Режим «Тревога» активируется при нарушении любой из зон в режиме «В охране». Комплекс включит звуковое оповещение сиреной и световую аварийную сигнализацию на 30 секунд и оповестит об этом

владельца на брелок. Если зона не будет восстановлена, то комплекс повторит цикл тревожной сигнализации еще 1 раз.

При нарушении одной из предупредительных зон последуют 3 звуковых и 3 световых сигнала.

Сброс режима «Тревога» без выключения охраны осуществляется коротким нажатием на кнопки

1

или

2

на брелоке.

Вариант оповещения настраивается специалистом по установке при монтаже:

- звуковое оповещение сиреной и световой аварийной сигнализацией;
- оповещение только аварийной световой сигнализацией;
- световая и звуковая индикация отсутствует.

По умолчанию включено звуковое оповещение сиреной и аварийной световой сигнализацией.

Максимальное количество срабатываний зон ограничено 8 повторениями на 1 цикл охраны.

8.8.8 Режим «Паника»

Режим «Паника» предназначен для обеспечения безопасности владельца и автомобиля.

Этот режим активируется по команде владельца с помощью двойного нажатия на кнопку 1 брелока (

1 1

). После получения команды комплекс включает звуковое оповещение сиреной и аварийной световой сигнализацией на 10 секунд для привлечения внимания окружающих.

Также этот режим можно использовать для поиска автомобиля на парковке.

8.8.9 Режим «Антиграбление»

Режим «Антиграбление» предназначен для защиты водителя от разбойного нападения во время движения. Комплекс переходит в этот режим по пропаданию метки/брелока.

Алгоритм работы режима зависит от поддержки функции чтения скорости по CAN-шине автомобиля (см. на сайте can.starline.ru).

Если функция чтения скорости поддерживается, алгоритм будет следующим:

- нарушена одна из зон охраны (двери, капот или багажник);
- сработал датчик движения;
- через 30 секунд начнется поиск метки/брелока;
- через 30 секунд, если метка/брелок не обнаружены, комплекс включит оповещение сиреной и аварийной световой сигнализацией 10 секунд;
- при снижении скорости менее 30 км/ч двигатель будет заблокирован.

Если поддержка функции отсутствует, то алгоритм работает следующим образом:

- нарушена одна из зон охраны (двери, капот или багажник);
- сработал датчик движения;

- через **30 секунд** начнется поиск метки/брелока;
- через **30 секунд**, если метка/брелок не обнаружены, комплекс включит предупреждающие сигналы о предстоящей блокировке двигателя сиреной и световой аварийной сигнализацией в течение **10 секунд**;
- двигатель будет заблокирован либо спустя 3 минуты, либо **после нажатия педали тормоза**.

Выход из режима «Антиграбление» по пропаданию метки или брелока осуществляется одним из способов:

- при появлении метки/брелока в зоне видимости;
- вводом кода экстренного выключения охраны, указанного на пин-конверте владельца, при помощи сервисной кнопки.

Если код экстренного выключения охраны будет введен неверно 3 раза, то возможность ввода кода будет заблокирована на 15 минут.

По умолчанию вариант «Антиграбление» по пропаданию метки или брелока отключен. Для включения удерживайте кнопку метки до появления длинной вспышки красного цвета, после чего отпустите кнопку.

8.8.10 Режим «Slave»

Режим «Slave» позволяет управлять комплексом при помощи брелока штатной сигнализации автомобиля.

При выключении охраны штатной сигнализации комплекс будет ожидать подтверждения авторизации владельца **любым** из способов, описанных ниже, после чего автомобиль снимется с охраны:

Время для прохождения авторизации будет отсчитываться с момента открытия одной из дверей, капота или багажника.

- наличием брелока в зоне обнаружения при выключении охраны. Время поиска брелока устанавливается **от 15 до 60 секунд**;
- наличием метки в зоне обнаружения при выключении охраны. Время поиска брелока устанавливается **от 15 до 60 секунд**;
- посредством ввода кода авторизации владельца штатными кнопками автомобиля (например, кнопки управления мультимедиа на руле, кнопки управления стеклоподъемниками). Ввод кода осуществляется **при включенном зажигании**. Если код авторизации владельца не будет введен, то при попытке начать движение двигатель будет заблокирован на 1 минуту или до момента ввода кода авторизации владельца. Время ожидания ввода кода устанавливается **от 15 до 60 секунд**.

Если условие авторизации не будет выполнено, то комплекс включит предупреждающие сигналы сиреной и перейдет в режим «Тревога».

В режиме «Slave» используется брелок с ЖКИ. При переходе штатной системы охраны в режим «Тревога» на экране брелока отобразится надпись «SLAVE».

Для изменения способа и времени ожидания авторизации владельца обратитесь к специалисту по установке.

8.8.11 Режим «Свободные руки»

Режим «Свободные руки» предназначен для автоматического включения/выключения режима охраны. Включить или отключить режим «Свободные руки» можно в курсорном меню брелока выбором соответствующего пункта.

По умолчанию режим «Свободные руки» отключен. Все параметры работы режима настраиваются специалистом по установке при монтаже.

Предусмотрено несколько вариантов включения и выключения охраны в режиме «Свободные руки»:

- включение охраны по пропаданию метки из зоны видимости;
- включение охраны по удерживанию сенсора ручки двери (приобретается отдельно) при наличии метки в зоне видимости;
- выключение охраны по появлению метки в зоне видимости;
- выключение охраны по касанию сенсора ручки двери (приобретается отдельно) при наличии метки в зоне видимости.

По умолчанию дальность работы метки выставлена на максимальное значение. Для ее изменения обратитесь к специалисту по установке.

Если при открытых дверях, капоте или багажнике будет потеряна метка из зоны видимости, то об этом событии комплекс уведомит одним (или несколькими) из способов:

- оповещением сиреной об отмене перехода в режим «В охране»;
- отменой перехода в режим «В охране».

Если во время поездки пропала связь или сел элемент питания метки, но при этом внутри салона будет зафиксировано событие, то комплекс проигнорирует пропадание сигнала от метки. Через 10 секунд после того как будет открыта дверь, комплекс автоматически перейдет в режим «В охране».

В режиме «Свободные руки» автопостановка не будет выполнена, если метка находится в зоне видимости.

Отключение режима «Свободные руки» на 1 цикл охраны

Если на время парковки метка находится в зоне видимости (например, Вы находитесь в кафе, а автомобиль припаркован рядом), то рекомендуется отключить выключение охраны в режиме «Свободные руки» на 1 цикл охраны. После завершения цикла охраны комплекс автоматически вернется к прежнему режиму работы после открытия одной из дверей, багажника или капота.

Отключить выключение охраны в режиме «Свободные руки» на 1 цикл охраны можно одним из следующих способов:

- включением охраны с помощью нажатия кнопки на метке;
- включением охраны при помощи штатного брелока;
- включением охраны двумя командами при помощи штатного брелока в течение 10 секунд.

Если во время того, как комплекс находится в режиме «Снято с охраны», владелец автомобиля находится рядом (например, при разгрузке багажника на даче), то рекомендуется отключить включение охраны в режиме «Свободные руки» на 1 цикл. После включения зажигания или отправки команды «Постановка в охрану» комплекс автоматически вернется к прежнему режиму работы «Свободные руки».

Отключить включение охраны в режиме «Свободные руки» на 1 цикл можно одним из следующих способов:

- выключением охраны с помощью нажатия кнопки на метке;
- выключением охраны при помощи штатного брелока;
- выключением охраны двумя командами при помощи штатного брелока в течение 10 секунд.

8.8.12 Сервисный режим

Сервисный режим предназначен для временного отключения охранных функций и запрета доступа к настройкам комплекса. Рекомендуется на период сервисного технического обслуживания.

Включение сервисного режима возможно только из режима «Снято с охраны» вблизи автомобиля.

В сервисном режиме недоступны следующие функции и режимы:

- включение и выключение охраны;
- режим «Свободные руки»;
- отпирание и запирание центрального замка в поездке;
- дистанционный и автоматический запуск двигателя;
- функция «Турботаймер»;
- управление предпусковым подогревателем;
- отпирание багажника;
- переход в режим охраны с открытым багажником со штатного брелока;
- режим «Паника»;
- включение режима «Антиграбление» по пропаданию метки или брелока;
- процедура калибровки основного блока.

Включение и выключение сервисного режима осуществляется одним из способов:

- в курсорном меню брелока выбором соответствующего пункта;
- коротким нажатием кнопок  брелока;
- удержанием кнопки метки в течение 5 секунд.

Переход в сервисный режим будет подтвержден желтой индикацией светодиода метки.

В сервисном режиме переход в остальные дополнительные режимы запрещен!

8.8.12.1 Автоматический выход из сервисного режима

Охранный комплекс автоматически перейдет из сервисного режима в ожидание авторизации владельца при выезде за пределы СТО по установленному **СОБЫТИЮ** при включенном зажигании. После успешного прохождения авторизации комплекс перейдет в режим «Снято с охраны».

Если авторизация не будет пройдена, то охранный комплекс перейдет в режим «Тревога».

Для работы этой функции должна быть включена авторизация владельца, включено использование датчиков и доступна информация о скорости автомобиля.

8.8.13 Функция «Запрет поездки»

Использование функции «Запрет поездки» запрещает движение без дополнительной авторизации владельца.

При каждом снятии с охраны или каждом выключении зажигания комплекс будет ожидать подтверждения авторизации наличием метки в зоне видимости или посредством вводом кода авторизации владельца штатными кнопками автомобиля (например, кнопки управления мультимедиа на руле, кнопки управления стеклоподъемниками). Ввод кода осуществляется **при включенном зажигании**.

Если авторизация владельца не будет пройдена в течение 1 минуты, то при попытке начать движение двигатель будет заблокирован на 1 минуту или до момента успешной авторизации владельца.

Если функция «Запрет поездки» включена совместно с использованием режима «Slave», то для выключения охраны необходимо, чтобы выполнялись оба условия авторизации.

8.8.14 Функция «Контроль состояния автомобиля»

С помощью данной функции пользователь может запросить температуру двигателя, салона, напряжение АКБ и уровень топлива.

Запрос выполняется по команде владельца с помощью короткого нажатия на кнопку  брелока. Информация отобразится на экране брелока.

Показания температуры двигателя, отображаемой комплексом, зависят от места установки датчика температуры двигателя и могут отличаться от температуры, отображаемой на приборной панели автомобиля.

Если запрос выполняется во время автоматического запуска двигателя, то помимо выше перечисленных значений также отобразится оставшееся время работы двигателя.

8.8.15 Функция «Запуск двигателя»

Функция запуска позволяет дистанционно и автоматически запустить/остановить двигатель автомобиля.

Подготовка автомобиля с МКПП к дистанционному и автоматическому запуску двигателя

Перед запуском двигателя необходимо выполнить процедуру «Программная нейтраль»:

- затяните стояночный тормоз при работающем двигателе;

- извлеките ключ из замка зажигания. Двигатель продолжит работать;
- выйдите из автомобиля, закройте двери, багажник, капот и включите охрану. Двигатель будет остановлен;
- комплекс перейдет в режим «В охране»;
- на брелоке появится пиктограмма «N»;
- комплекс готов к дистанционному и автоматическому запуску двигателя.

Если после выполнения «Программной нейтрали» будет открыта дверь или включено зажигание, то дистанционный и автоматический запуск двигателя будет отменен до следующего выполнения алгоритма «Программной нейтрали».

Подготовка автомобиля с АКПП к дистанционному и автоматическому запуску двигателя

Убедитесь, что селектор АКПП находится в положении «Паркинг».

Запуск двигателя

Дистанционный запуск двигателя осуществляется одним из способов:

- длительным нажатием на кнопку 1 на брелоке:  ;
- тройным нажатием кнопки включения охраны брелока штатной сигнализации с интервалом нажатия не более 5 секунд (наличие этой функции зависит от модели автомобиля — уточните у специалиста по установке).

Автоматический запуск двигателя может осуществляться по одному из условий:

- по значению температуры — запуск двигателя при снижении температуры двигателя меньше заданного значения;
- по значению напряжения АКБ — запуск двигателя при уменьшении напряжения АКБ;
- по периоду — запуск двигателя с заданным периодом работы через заданный повторяющийся интервал времени;
- по будильнику — запуск двигателя в заданное время.

Значения температуры и напряжения АКБ, интервал и расписание устанавливаются в курсорном меню брелока.

Минимальное время работы двигателя при дистанционном запуске — 10 минут. Для его изменения обратитесь к специалисту по установке.

Для продления работы двигателя длительно нажмите на брелоке кнопку 1 длительно:

Автоматический запуск двигателя не произойдет, если с момента последнего запуска прошло менее 1 часа или предыдущий автоматический запуск завершился неудачно.

После окончания поездки автоматический запуск двигателя возможен не ранее, чем через 5 минут после остановки двигателя.

Остановка двигателя

Остановка двигателя происходит, если:

- длительно нажата кнопка 2 брелока: ;
- 3 раза нажать на кнопку включения охраны брелока штатной сигнализации с интервалом нажатия не более 5 секунд (наличие этой функции зависит от модели автомобиля — уточните у специалиста по установке);
- активирован режим «Тревога»;
- автомобиль начал движение;
- открыт капот;
- отпущен стояночный тормоз (для автомобилей с МКПП);
- переключен селектор АКПП из положения «Паркинг» (для автомобилей с АКПП);
- нажата педаль тормоза;
- достигнут максимальный температурный порог двигателя, указанный при настройке охранного комплекса. Это позволяет защитить двигатель от перегрева.

Продолжение движения на автомобиле после дистанционного запуска двигателя

Для продолжения движения на автомобиле, не прекращая работу двигателя после дистанционного запуска, выполните следующие действия:

- **для автомобилей с замком зажигания:**
 - выключите охрану;
 - вставьте ключ в замок зажигания, поверните его до положения «Зажигание включено» и начните движение;
- **для автомобилей с кнопкой START/STOP:**

В зависимости от автомобиля и способа подключения комплекса возможно несколько вариантов:

- **первый вариант(*):**
 - снимите комплекс с охраны;
 - удерживайте педаль тормоза в течение 3 секунд;
- **второй вариант(*):**
 - снимите комплекс с охраны;
 - нажмите кнопку START/STOP 1 или 2 раза.

(*) Вариант подключения Вашего комплекса и алгоритм работы уточните у специалиста по установке при монтаже.

8.8.16 Функция «Предпусковой подогреватель двигателя»

Функция позволяет выполнить подогрев двигателя перед его запуском. Управление предпусковым подогревателем можно осуществлять как в ручном, так и в автоматическом режиме.

Ручной режим

В ручном режиме предпусковой подогреватель включается/выключается по команде.

Включить предпусковой подогреватель можно последовательным нажатием кнопок 2 и 1 брелока:



Время работы подогревателя в этом режиме — 20 минут. Для его изменения обратитесь к специалисту по установке.

Если предпусковой подогреватель имеет штатные настройки, отличные от установленных специалистом по установке, то время работы может отличаться от указанного.

Для продления работы необходимо повторно отправить команду включения предпускового подогревателя.

Отключить предпусковой подогреватель можно последовательным нажатием кнопки 2 брелока:



Для защиты двигателя от перегрева предпусковой подогреватель будет остановлен при достижении максимального температурного порога, указанного при настройке охранного комплекса. Это позволяет защитить двигатель от перегрева.

Автоматический режим

Включение автоматического режима выполняется специалистом по установке при настройке комплекса после монтажа.

В автоматическом режиме предпусковой подогреватель включается перед работой дистанционного и/или автоматического запуска двигателя.

Автоматический запуск двигателя может осуществляться по одному из условий:

- по значению температуры — запуск предпускового подогревателя при снижении температуры двигателя меньше заданного значения.
- по будильнику — запуск предпускового подогревателя в заданное время.

Значение температуры и расписание устанавливаются в курсорном меню брелока.

Если температура двигателя перед дистанционным или автоматическим запуском меньше установленной, то запустится предпусковой подогреватель. При прогреве двигателя до установленной температуры (при автоматическом запуске) или по истечении установленного времени будет выполнен запуск двигателя.

Выключается предпусковой подогреватель по истечении установленного времени или достижения температурного порога отключения.

Время работы подогревателя в этом режиме — 10 минут. Для продления работы необходимо вручную отправить команду включения предпускового подогревателя.

Для изменения времени работы и температурного порога отключения предпускового подогревателя обратитесь к специалисту по установке.

8.8.17 Функция «Турботаймер»

Для автомобилей с турбонаддувом используйте функцию «Турботаймер» для охлаждения турбины двигателя.

Функция «Турботаймер» включается специалистом по установке при монтаже.

Для активации функции на автомобилях с **замком зажигания** выполните следующие действия:

- включите стояночный тормоз при работающем двигателе. Загорится светодиод сервисной кнопки;
- извлеките ключ из замка зажигания. Двигатель продолжит работать;
- выйдите из автомобиля, закройте двери, багажник, капот и включите режим «В охране»;
- когда турбина охладится, двигатель будет остановлен.

Для активации функции на автомобилях с **кнопкой START/STOP** выполните следующие действия:

- включите стояночный тормоз при работающем двигателе. Загорится светодиод сервисной кнопки;
- выйдите из автомобиля, закройте двери, багажник, капот и включите режим «В охране»;
- когда турбина охладится, двигатель будет остановлен.

Время охлаждения турбины вычисляется автоматически и зависит от частоты оборотов двигателя перед окончанием поездки.

Максимальное время охлаждения турбины — 5 минут. Для автомобилей с кнопкой START/STOP время работы турботаймера автоматически продлевается до перехода в режим «В охране».

8.8.18 Режим «Пляж»

В режиме «Пляж» для включения и выключения охраны не требуется метка или брелок (их можно оставить в салоне автомобиля). Авторизация владельца происходит с помощью ввода кода экстренного выключения охраны путем прикосновения к ручке двери, в которую установлен емкостной сенсор **StarLine EC-1** (опция). В этом режиме комплекс не реагирует на управление с брелока.

Для активации режима выполните следующие действия:

1. Переведите комплекс в режим «Снято с охраны» и выключите зажигание.
2. Нажмите на сервисную кнопку 3 раза и включите зажигание. Последуют 3 звуковых сигнала, подтверждающих активацию режима «Пляж».
3. Выйдите из машины и 3 раза коснитесь ручки двери. Комплекс перейдет в режим «В охране».

Режим «Пляж» отключает работу режима «Свободные руки» до выключения охраны.

Выход из режима осуществляется вводом кода экстренного выключения охраны при помощи прикосновения к ручке двери с интервалом не более 3 секунд. Верный ввод цифры кода будет подтвержден звуковыми и световыми сигналами, количество которых будет соответствовать цифре кода. Верный ввод кода будет подтвержден 2 звуковыми и световыми сигналами.

Если код экстренного выключения охраны будет 3 раза введен неверно, то возможность повторного ввода кода будет заблокирована на 15 минут.

После выключения охраны, при отсутствии действий и команд, через 30 секунд комплекс автоматически перейдет в режим «В охране» и режим «Пляж» останется активен.

8.8.19 Функция «Управление видеореги­стратором»

Функция «Управление видеореги­стратором» активируется специалистом по установке при монтаже комплекса.

Комплекс автоматически включает видеореги­стратор для записи в следующих случаях:

- при включении зажигания активируется на 5 минут;
- при переходе в режим «Тревога» или срабатывании предупредительного уровня тревоги активируется на 2 минуты.

Если при включении режима «В охране» двигатель заведен, то видеореги­стратор продолжит работать до момента остановки двигателя.

8.8.20 Режим «Опасная парковка»

Используйте этот режим при парковке в местах с повышенной опасностью угона. В режиме «Опасная парковка» при каждом выключении охраны комплекс будет ожидать авторизации владельца штатными кнопками.

Данный режим работает независимо от настроек функции «Запрет поездки»

Для включения/выключения режима выполните следующие действия:

1. Выключите охрану.
2. Выключите зажигание.
3. Нажмите на сервисную кнопку 2 раза.
4. Включите зажигание. Последуют 2 звуковых сигнала.

Включение режима будет подтверждено 1 звуковым сигналом и 1 световым сигналом, отключение — 2 звуковыми сигналами и 2 световыми сигналами.

8.9 Регистрация устройств

- 8.9.1 Вход в режим регистрации устройств
- 8.9.2 Регистрация основных и дополнительных брелоков
- 8.9.3 Регистрация брелоков-меток BLE
- 8.9.4 Регистрация смартфона
- 8.9.5 Выход из режима регистрации устройств

Для регистрации новых брелоков, брелоков-меток BLE, смартфонов и модуля Мастер-6 GSM+GPS используйте режим «Регистрация устройств».

Для исключения несанкционированного добавления новых компонентов переход в режим регистрации устройств осуществляется только из режима «Снято с охраны».

Если активирована функция «Запрет поездки», то перед началом регистрации устройств введите код авторизации владельца для полного выключения охраны комплекса.

Брелоки-метки BLE и смартфоны должны быть зарегистрированы за один цикл. При регистрации новых брелоков-меток BLE и смартфонов все предыдущие брелоки-метки BLE и смартфоны будут удалены из памяти, и их необходимо зарегистрировать заново. Всего в комплексе может быть зарегистрировано до 5 устройств.

При регистрации новых основных и дополнительных брелоков все предыдущие брелоки будут удалены из памяти, и их необходимо зарегистрировать заново. Всего в комплексе может быть зарегистрировано до 4 брелоков.

Все пункты регистрации устройств должны быть выполнены без длительных пауз между ними.

8.9.1 Вход в режим регистрации устройств

1. Переведите комплекс в режим «Снято с охраны».



2. Выключите зажигание (если оно было включено).
Выкл.



3. Нажмите на сервисную кнопку 7 раз.

Нажмите
7 раз



4. Включите зажигание. Последуют 7 сигналов светодиода сервисной кнопки и 7 звуковых сигналов.

Вкл.



5. Вход в режим регистрации будет подтвержден 2 вспышками светодиода сервисной кнопки и 2 звуковыми сигналами.

2 раза



8.9.2 Регистрация основных и дополнительных брелоков

1. Нажмите коротко кнопки 1 и 2 брелока.

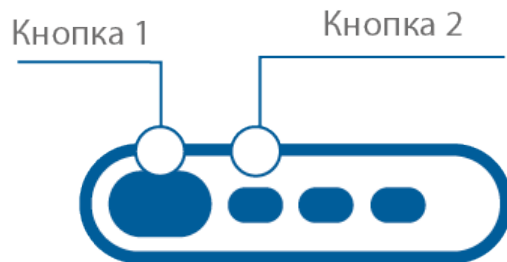

2. Через 3 секунды успешная регистрация будет подтверждена коротким звуковым сигналом брелока, 2 вспышками светодиода сервисной кнопки или трансивера и 2 звуковыми сигналами. Если брелок не зарегис
3. Переведите комплекс в режим «Снято с охраны».
4. Выключите зажигание (если оно было включено).
5. Нажмите сервисную кнопку 7 раз.
6. Включите зажигание. Последуют 7 сигналов светодиода на сервисной кнопке и 7 сигналов сирены.
7. Вход в режим регистрации будет подтвержден 2 сигналами светодиода на сервисной кнопке и 2 короткими сигналами сирены.
8. трировался, то последуют 4 звуковых сигнала брелока.
9. Выполните пп. 1, 2 для каждого брелока.

8.9.3 Регистрация брелоков-меток BLE

1. Извлеките из метки элемент питания.

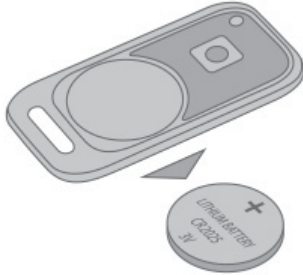

2. Удерживайте кнопку метки и установите элемент питания. Светодиод метки загорится красным цветом.



3. Отпустите кнопку и проконтролируйте наличие серии вспышек красного цвета в течение 10 секунд.



4. Успешная регистрация будет подтверждена вспышкой зеленого цвета, 2 вспышками светодиода на трансивере и 2 звуковыми сигналами. Если метка не зарегистрировалась, светодиод метки загорится красным цветом.



5. Повторите пп.1-3 для остальных меток.

8.9.4 Регистрация смартфона

1. Включите Bluetooth в настройках смартфона.
2. Выберите оборудование StarLine в списке доступных устройств.
3. Введите код «000000» (на платформе iOS для ввода кода нажмите кнопку «Создать пару»).

В случае нахождения в зоне видимости одновременно нескольких зарегистрированных смартфонов комплекс будет работать только с тем, который подключится к нему первым.

8.9.4.1 Удаление смартфона из памяти охранного комплекса

Записанный ранее в память комплекса смартфон автоматически будет удален после регистрации нового смартфона или метки.

Обязательно удалите комплекс из списка сопряженных Bluetooth-устройства вашего смартфона.

8.9.5 Выход из режима регистрации устройств

Выход из режима «Регистрация устройств» устройств осуществляется автоматически через 5 минут или при выключении зажигания.

Выкл.



Далее выход будет подтвержден 2 вспышками светодиода сервисной кнопки или трансивера и 2 звуковыми сигналами, после чего последуют сигналы, количество которых будет соответствовать общему числу зарегистрированных брелоков, брелоков-меток BLE и смартфонов.

При наличии подключенного и зарегистрированного в память комплекса модуля Мастер-6 GSM+GPS на телефон владельца придет SMS-сообщение с перечнем зарегистрированных устройств после завершения регистрации.

8.10 Экстренное выключение охраны

- 8.10.1 Ввод кода экстренного выключения охраны с помощью сервисной кнопки
- 8.10.2 Ввод кода экстренного выключения охраны с помощью емкостного сенсора StarLine EC-1

Воспользуйтесь кодом экстренного выключения охраны, указанным на пластиковой карте или пин-конверте владельца, если:

- утеряна метка;
- разрядился элемент питания метки или брелока;
- включен режим «Антиграбление».

Пластиковая карта

The image shows a plastic card with a light brown background. It contains several input fields and labels:

- Логин**: A grey input field.
- Пароль**: A grey input field.
- Код экстренного выключения охраны**: A white input field with an orange border, highlighted by a red box.
- Сервисный код**: A grey input field.
- Логин и пароль для входа в личный кабинет на сайте starline.online**: A grey input field.

At the bottom of the card, there is a grey bar with the text: "Телефон технической поддержки по России звонок бесплатный" and the phone number "8-800-333-80-30".

Пин-конверт

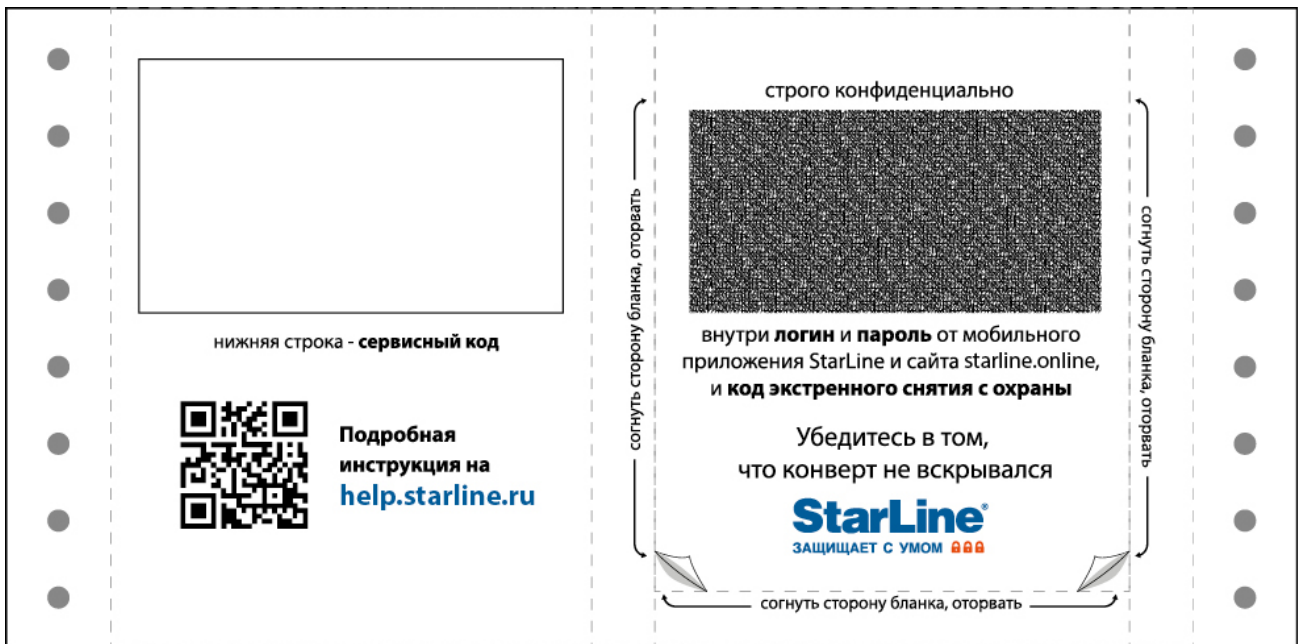

Код экстренного выключения охраны можно ввести несколькими способами.

8.10.1 Ввод кода экстренного выключения охраны с помощью сервисной кнопки

Для того чтобы экстренно выключить охрану, выполните следующие действия:

1. Убедитесь, что зажигание выключено.
Выкл.



2. Нажмите на сервисную кнопку количество раз, соответствующее первой цифре кода экстренного выключения охраны.

**Нажмите
X раз**



**X - первая цифра
кода экстренного
выключения
охраны**





3. Через 3 секунды ввод цифры будет подтвержден вспышками светодиода сервисной кнопки. Количество вспышек будет соответствовать порядковому номеру цифры кода экстренного выключения охраны (1, 2, 3 или 4 раза).
4. Повторите пп. 1 и 2 для остальных цифр кода.

Если код экстренного выключения охраны введен верно, то последуют 3 коротких звуковых и 3 световых сигнала, и комплекс перейдет в режим «Снято с охраны».

Если код экстренного выключения охраны будет введен неверно 3 раза, то возможность повторного ввода кода будет заблокирована на 15 минут.

Попытка ввода цифры будет индицироваться 5 вспышками светодиода сервисной кнопки.

Пример ввода кода 5342 с помощью сервисной кнопки

	Выкл. 	Тревога								
Зажигание										3 раза 
Нажать на сервисную кнопку		5 раз		3 раза		4 раза		2 раза		3 раза 
Вспышки светодиода сервисной кнопки			1 раз		2 раза		3 раза		4 раза	

8.10.2 Ввод кода экстренного выключения охраны с помощью емкостного сенсора StarLine EC-1

Ввести код экстренного выключения можно с помощью емкостного сенсора StarLine EC-1 (устанавливается опционально).

Для того чтобы выключить охрану, выполните следующие действия:

1. Коснитесь ручки двери 3 раза. Последует 1 звуковой сигнал.
2. Коснитесь ручки двери количество раз, соответствующее первой цифре кода экстренного выключения охраны. Ввод цифры будет подтвержден вспышкой светодиода сервисной кнопки.
3. Введите остальные цифры кода аналогично п. 2. Последуют вспышки светодиода сервисной кнопки. Количество вспышек будет соответствовать порядковому номеру цифры кода экстренного выключения охраны (1, 2, 3 или 4 раза).
4. Если код экстренного выключения охраны введен верно, последуют 2 вспышки светодиода сервисной кнопки и 2 звуковых сигнала. Комплекс перейдет в режим «Снято с охраны». Если код введен неверно — 4 вспышки светодиода сервисной кнопки и 4 звуковых сигнала.

Если код экстренного выключения охраны будет введен неверно 3 раза, то возможность повторного ввода кода будет заблокирована на 15 минут.

Попытка ввода цифры будет индицироваться 5 вспышками светодиода сервисной кнопки.

8.11 Изменение кода экстренного выключения охраны

- 8.11.1 Изменение кода экстренного выключения охраны с помощью сервисной кнопки
- 8.11.2 Изменение кода экстренного выключения охраны с помощью кнопки трансивера

Для изменения кода необходимо знать текущий код экстренного выключения охраны.

Первоначальный код экстренного выключения охраны указан на пластиковой карте или пин-конверте владельца из комплекта поставки.

Пластиковая карта

The image shows a plastic card with a light brown background. It contains several input fields and labels:

- Логин**: A grey input field.
- Пароль**: A grey input field.
- Код экстренного выключения охраны**: A white input field with an orange border, highlighted by an orange box.
- Сервисный код**: A grey input field.
- Below the login and password fields, there is a link: **Логин и пароль для входа в личный кабинет на сайте starline.online**.
- At the bottom left, there is text: **Телефон технической поддержки по России звонок бесплатный**.
- At the bottom right, there is a large number: **8-800-333-80-30**.

Пин-конверт

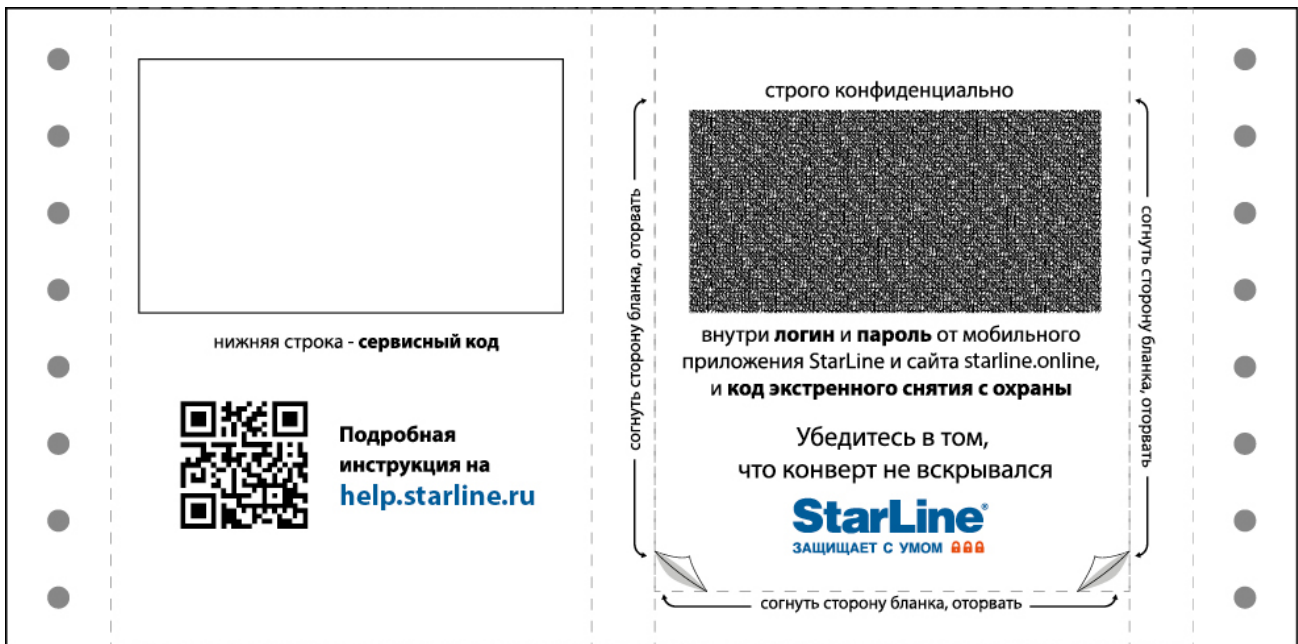

Код экстренного выключения охраны может содержать любые цифры, кроме нуля.

8.11.1 Изменение кода экстренного выключения охраны с помощью сервисной кнопки

Для изменения кода экстренного выключения охраны с помощью сервисной кнопки необходимо сначала ввести текущий код, а затем — 2 раза новый код экстренного выключения охраны:

1. Переведите комплекс в режим «Снято с охраны».
2. Нажмите 4 раза на сервисную кнопку.
3. Включите зажигание. Проконтролируйте наличие 4 вспышек светодиода сервисной кнопки и 4 звуковых сигнала.
4. Переход в режим изменения кода будет подтвержден 2 вспышками светодиода сервисной кнопки и 2 звуковыми сигналами.

При отсутствии действий в течение 5 секунд комплекс автоматически выйдет из режима изменения кода экстренного выключения охраны.

5. Выключите зажигание.
6. Включите зажигание и нажмите на сервисную кнопку количество раз, соответствующее первой цифре **текущего** кода экстренного выключения охраны.
7. Выключите зажигание. Загорится светодиод сервисной кнопки, количество вспышек будет соответствовать порядковому номеру цифры кода экстренного выключения охраны (1, 2, 3 или 4 раза).
8. Повторите пп. 6...7 для остальных цифр кода.
9. Последуют 2 вспышки светодиода сервисной кнопки и 2 звуковых сигнала, подтверждающих верный ввод кода.
10. Включите зажигание. Нажмите на сервисную кнопку количество раз, соответствующее первой цифре **нового** кода экстренного выключения охраны.

11. Выключите зажигание. Загорится светодиод сервисной кнопки, количество вспышек будет соответствовать номеру цифры кода экстренного выключения охраны (1, 2, 3 или 4 раза).
12. Повторите пп. 10...11 для остальных цифр **нового** кода.
13. Последуют 2 вспышки светодиода сервисной кнопки и 2 звуковых сигнала, подтверждающих принятие **нового** кода экстренного выключения охраны.
14. Введите новый код еще раз, повторив пп. 10...12.
15. Последуют 2 вспышки светодиода сервисной кнопки и 2 звуковых сигнала, подтверждающих запись **нового** кода экстренного выключения охраны.

Пример изменения кода экстренного выключения охраны с помощью сервисной кнопки

Необходимо изменить текущий код экстренного выключения охраны 7184 на новый 5463.

Последовательность действий для изменения кода:

1. Убедитесь, что комплекс находится в режиме «Снято с охраны».
2. Нажмите на на сервисную кнопку 4 раза.
3. Включите зажигание. Последуют 4 вспышки светодиода сервисной кнопки и 4 звуковых сигнала.
4. Переход комплекса в режим изменения кода экстренного выключения охраны будет подтвержден 2 вспышками светодиода сервисной кнопки и 2 звуковыми сигналами.
5. Включите зажигание.
6. Нажмите на сервисную кнопку **7 раз**. Выключите зажигание.
7. Последуют 7 вспышек светодиода сервисной кнопки.
8. Включите зажигание.
9. Нажмите на сервисную кнопку **1 раз**. Выключите зажигание.
10. Последует 1 вспышка светодиода сервисной кнопки.
11. Включите зажигание.
12. Нажмите на сервисную кнопку **8 раз**. Выключите зажигание.
13. Последуют 8 вспышек светодиода сервисной кнопки.
14. Включите зажигание.
15. Нажмите на сервисную кнопку **4 раза**. Выключите зажигание.
16. Последуют 4 вспышки светодиода сервисной кнопки.
17. Последуют 2 вспышки светодиода сервисной кнопки и 2 звуковых сигнала, подтверждающих верный ввод текущего кода.
18. Включите зажигание.
19. Нажмите на сервисную кнопку **5 раз**. Выключите зажигание.
20. Последуют 5 вспышек светодиода сервисной кнопки.
21. Включите зажигание.
22. Нажмите на сервисную кнопку **4 раза**. Выключите зажигание.
23. Последуют 4 вспышки светодиода сервисной кнопки.
24. Включите зажигание.
25. Нажмите на сервисную кнопку **6 раз**. Выключите зажигание.
26. Последуют 6 вспышек светодиода сервисной кнопки.
27. Нажмите на сервисную кнопку **3 раза**. Выключите зажигание.
28. Последуют 3 вспышки светодиода сервисной кнопки.
29. Последуют 2 вспышки светодиода сервисной кнопки и 2 звуковых сигнала, подтверждающих принятие нового кода экстренного выключения охраны.
30. Включите зажигание.
31. Нажмите на сервисную кнопку **5 раз**. Выключите зажигание.
32. Последуют 5 вспышек светодиода сервисной кнопки.
33. Включите зажигание.
34. Нажмите на сервисную кнопку **4 раза**. Выключите зажигание.
35. Последуют 4 вспышки светодиода сервисной кнопки.
36. Включите зажигание.
37. Нажмите на сервисную кнопку **6 раз**. Выключите зажигание.

38. Последуют 6 вспышек светодиода сервисной кнопки.
39. Нажмите на сервисную кнопку **3 раза**. Выключите зажигание.
40. Последуют 3 вспышки светодиода сервисной кнопки.
41. Последуют 2 вспышки светодиода сервисной кнопки и 2 звуковых сигнала, подтверждающих запись нового кода экстренного выключения охраны.

8.11.2 Изменение кода экстренного выключения охраны с помощью кнопки трансивера

Для изменения кода экстренного выключения охраны с помощью кнопки трансивера необходимо сначала ввести текущий код, а затем – 2 раза новый код экстренного выключения охраны:

1. Переведите комплекс в режим «Снято с охраны».
2. Нажмите 4 раза на кнопку трансивера.
3. Включите зажигание. Проконтролируйте наличие 4 вспышек светодиода трансивера и 4 звуковых сигнала.
4. Переход в режим изменения кода будет подтвержден 2 вспышками светодиода трансивера и 2 звуковыми сигналами.

При отсутствии действий в течение 5 секунд комплекс автоматически выйдет из режима изменения кода экстренного выключения охраны.

5. Выключите зажигание.
6. Включите зажигание и нажмите на кнопку трансивера количество раз, соответствующее первой цифре **текущего** кода экстренного выключения охраны.
7. Выключите зажигание. Загорится светодиод трансивера, количество вспышек будет соответствовать порядковому номеру цифры кода экстренного выключения охраны (1, 2, 3 или 4 раза).
8. Повторите пп. 6...7 для остальных цифр кода.
9. Последуют 2 вспышки светодиода трансивера и 2 звуковых сигнала, подтверждающих верный ввод кода.
10. Включите зажигание. Нажмите на кнопку трансивера количество раз, соответствующее первой цифре **нового** кода экстренного выключения охраны.
11. Выключите зажигание. Загорится светодиод трансивера, количество вспышек будет соответствовать номеру цифры кода экстренного выключения охраны (1, 2, 3 или 4 раза).
12. Повторите пп. 10...11 для остальных цифр **нового** кода.
13. Последуют 2 вспышки светодиода трансивера и 2 звуковых сигнала, подтверждающих принятие **нового** кода экстренного выключения охраны.
14. Введите новый код еще раз, повторив пп. 10...12.
15. Последуют 2 вспышки светодиода трансивера и 2 звуковых сигнала, подтверждающих запись **нового** кода экстренного выключения охраны.

Пример изменения кода экстренного выключения охраны

Необходимо изменить текущий код экстренного выключения охраны 7184 на новый 5463.

Последовательность действий для изменения кода:

1. Убедитесь, что комплекс находится в режиме «Снято с охраны».
2. Нажмите на кнопку трансивера 4 раза.
3. Включите зажигание. Последуют 4 вспышки светодиода трансивера и 4 звуковых сигнала.
4. Переход комплекса в режим изменения кода экстренного выключения охраны будет подтвержден 2 вспышками светодиода трансивера и 2 звуковыми сигналами.
5. Включите зажигание.

6. Нажмите на кнопку трансивера **7 раз**. Выключите зажигание.
7. Последуют 7 вспышек светодиода трансивера.
8. Включите зажигание.
9. Нажмите на кнопку трансивера **1 раз**. Выключите зажигание.
10. Последует 1 вспышка светодиода трансивера.
11. Включите зажигание.
12. Нажмите на кнопку трансивера **8 раз**. Выключите зажигание.
13. Последуют 8 вспышек светодиода трансивера.
14. Включите зажигание.
15. Нажмите на кнопку трансивера **4 раза**. Выключите зажигание.
16. Последуют 4 вспышки светодиода трансивера.
17. Последуют 2 вспышки светодиода трансивера и 2 звуковых сигнала, подтверждающих верный ввод текущего кода.
18. Включите зажигание.
19. Нажмите на кнопку трансивера **5 раз**. Выключите зажигание.
20. Последуют 5 вспышек светодиода трансивера.
21. Включите зажигание.
22. Нажмите на кнопку трансивера **4 раза**. Выключите зажигание.
23. Последуют 4 вспышки светодиода трансивера.
24. Включите зажигание.
25. Нажмите на кнопку трансивера **6 раз**. Выключите зажигание.
26. Последуют 6 вспышек светодиода трансивера.
27. Нажмите на кнопку трансивера **3 раза**. Выключите зажигание.
28. Последуют 3 вспышки светодиода трансивера.
29. Последуют 2 вспышки светодиода трансивера и 2 звуковых сигнала, подтверждающих принятие нового кода экстренного выключения охраны.
30. Включите зажигание.
31. Нажмите на кнопку трансивера **5 раз**. Выключите зажигание.
32. Последуют 5 вспышек светодиода трансивера.
33. Включите зажигание.
34. Нажмите на кнопку трансивера **4 раза**. Выключите зажигание.
35. Последуют 4 вспышки светодиода трансивера.
36. Включите зажигание.
37. Нажмите на кнопку трансивера **6 раз**. Выключите зажигание.
38. Последуют 6 вспышек светодиода трансивера.
39. Нажмите на кнопку трансивера **3 раза**. Выключите зажигание.
40. Последуют 3 вспышки светодиода трансивера.
41. Последуют 2 вспышки светодиода трансивера и 2 звуковых сигнала, подтверждающих запись нового кода экстренного выключения охраны.

8.12 Изменение кода авторизации владельца

Код владельца используется для авторизации пользователя при помощи штатных кнопок автомобиля.

Для изменения кода авторизации владельца выполните следующие действия:

1. Переведите комплекс в режим «Снято с охраны».



2. Выключите зажигание (если оно было включено).

Выкл.



3. Нажмите на сервисную кнопку 7 раз.

Нажмите
7 раз



4. Включите зажигание. Последуют 7 световых сигналов светодиода сервисной кнопки и 7 звуковых сигналов.

Вкл.



5. Вход в режим регистрации будет подтвержден 2 вспышками светодиода сервисной кнопки и 2 звуковыми сигналами.

2 раза



6. Введите новый код авторизации владельца с помощью штатных кнопок автомобиля с интервалом нажатия не более 3 секунд. Каждое нажатие штатной кнопки будет сопровождаться однократной вспышкой светодиода сервисной кнопки.

Нажмите штатные
кнопки автомобиля



Код авторизации владельца состоит из кодовой последовательности, содержащей от 2 до 25 нажатий штатных кнопок. Список штатных кнопок, поддерживаемых автомобилем, смотрите на сайте can.starline.ru.

Если после нажатия штатной кнопки не последует вспышка светодиода сервисной кнопки, то кнопка не поддерживается в данном автомобиле.

- Через 3 секунды после окончания ввода кода владельца последуют 2 вспышки светодиода сервисной кнопки и 2 звуковых сигнала, подтверждающих принятие кода.



- Введите код авторизации владельца повторно.
- Если код введен верно, то последуют 2 вспышки светодиода сервисной кнопки и 2 звуковых сигнала. Если код введен неверно, то прозвучат 4 вспышки светодиода сервисной кнопки и 4 звуковых сигнала, и в этом случае повторите пп. 5...8.
- Через 10 секунд выключите зажигание для выхода из режима регистрации.



- Выход из режима «Регистрация устройств» будет подтвержден 2 вспышками светодиода сервисной кнопки и 2 звуковыми сигналами, после чего последуют сигналы, количество которых будет соответствовать общему числу зарегистрированных брелоков, брелоков-меток BLE и смартфонов.

Удаление кода авторизации владельца

Для удаления кода авторизации владельца выполните следующие действия:

- Переведите комплекс в режим «Снято с охраны».



- Выключите зажигание (если оно было включено).



- Нажмите на сервисную кнопку 7 раз.

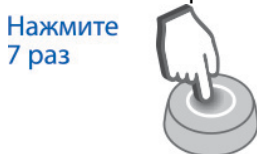

- Включите зажигание. Последуют 7 световых сигналов светодиода сервисной кнопки и 7 звуковых сигналов..

Вкл.



5. Вход в режим регистрации будет подтвержден 2 вспышками светодиода сервисной кнопки и 2 звуковыми сигналами.

2 раза



6. Нажмите на сервисную кнопку 3 раза.
7. Дождитесь длинного сигнала светодиода сервисной кнопки, подтверждающего удаление кода из памяти комплекса.
8. Выключите зажигание.

Выкл.



9. Выход из режима «Регистрация устройств» будет подтвержден 2 вспышками светодиода сервисной кнопки и 2 звуковыми сигналами, после чего последуют сигналы, количество которых будет соответствовать общему числу зарегистрированных брелоков, брелоков-меток BLE и смартфонов.

9 Схема подключения

StarLine® E96 v2 BT, E9 v2, E66 v2 BT, E6 v2

Схема подключения охранно-телематического комплекса

! Для автомобилей с CAN/LIN шиной выполните подключение по цифровой шине CAN/LIN, для остальных автомобилей выполните аналоговое подключение. Информацию о подключении к CAN/LIN шине различных автомобилей смотрите на www.starline.ru

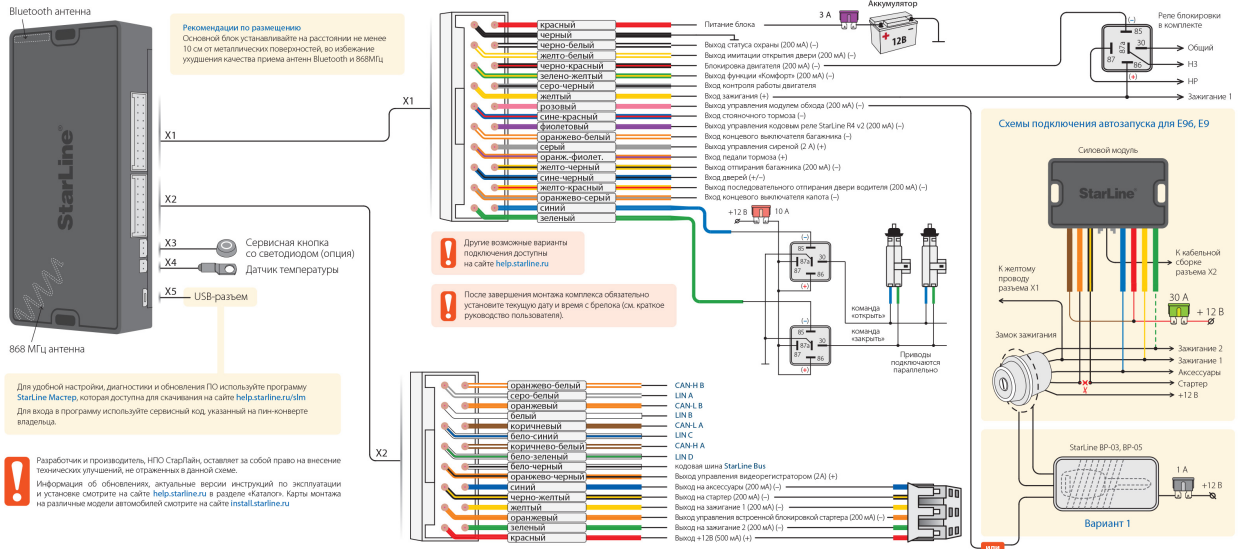

Для удобной настройки, диагностики и обновления ПО используйте программу StarLine Master, которая доступна для скачивания на сайте help.starline.ru/alm. Для ввода в программу используйте сервисный код, указанный на тикет-конверте вкладыша.

! Разработчик и производитель, НПО Старлайн, оставляет за собой право на внесение технических изменений, не отраженных в данной схеме. Информацию об обновлениях, актуальные версии инструкций по эксплуатации и установке смотрите на сайте help.starline.ru в разделе «Каталог». Карты монтажа на различные модели автомобилей смотрите на сайте install.starline.ru

Общие требования к монтажу

Комплекс предназначен для установки на транспортные средства с напряжением бортового питания 12 В. Перед монтажом комплекса убедитесь в исправности цепей электрооборудования транспортного средства, к которым будет подключен охранно-телематический комплекс, а также в отсутствии индикации ошибок штатного оборудования транспортного средства. Монтаж комплекса следует производить в соответствии со схемой подключения. В первую очередь следует подключать провод «массы» комплекса с помощью штатного болта (гайки) «массы». Прокладку проводов необходимо производить как можно дальше от источников электрических помех: катушек зажигания, высоковольтных проводов и т.п. Обратите внимание на то, чтобы провода не соприкасались с движущимися частями конструкции транспортного средства: педалями, рулевыми тягами и т.д. Основной блок и другие компоненты комплекса подключайте к разъемам кабелей только после завершения монтажа. Запрещается крепить датчик температуры двигателя вблизи выпускного коллектора, так как это может вызвать перегрев датчика и выход его из строя. Установка комплекса должна производиться только специально обученными квалифицированными специалистами. При программировании параметров комплекса устанавливаемые параметры не должны противоречить требованиям инструкции по эксплуатации автомобиля.



Украина	0-800-502-368
Беларусь	8-10-8000-333-80-30
Россия	8-800-333-80-30
Казахстан	8-800-070-80-30
Киргизия	0-800-111-80-30
Украина	0-800-502-368

Сервисный центр для профессионального установки. Звонки бесплатны с мобильных РФ, MTC, Beeline, MegaFon. **0797**

StarLine® E96 v2 BT, E9 v2, E66 v2 BT, E6 v2

Дополнительные варианты подключения Настройка охранно-телематического комплекса

Схема подключения цепей запуска на автомобилях с кнопкой «Старт-Стоп»

1. В приложении StarLine Master перепрограммируйте синий провод размера X2 на имитацию педали тормоза, а черно-желтый провод размера X2 — на кнопку «Старт-Стоп».
2. Выполните подключение в соответствии со схемой

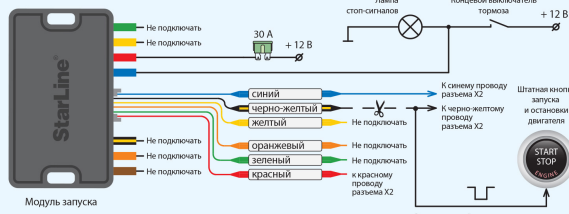

Подключение предпусковых подогревателей Eberspächer с управлением по цифровой шине

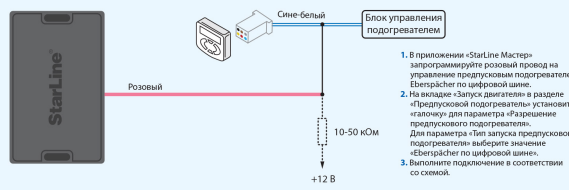

1. В приложении «StarLine Master» запрограммируйте розовый провод на управление предпусковым подогревателем Eberspächer по цифровой шине.
2. На вкладке «Запуск двигателя» в разделе «Предпусковой подогреватель» установите «главную» для параметра «Разрешение предпускового подогревателя». Для параметра «Тип запуска предпускового подогревателя» выберите значение «Eberspächer по цифровой шине».
3. Выполните подключение в соответствии со схемой.

Подключение предпусковых подогревателей Webasto с управлением по цифровой шине

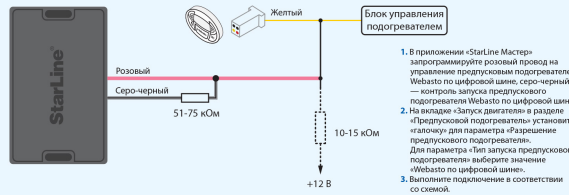

1. В приложении «StarLine Master» запрограммируйте розовый провод на управление предпусковым подогревателем Webasto по цифровой шине, серо-черный — контроль запуска предпускового подогревателя Webasto по цифровой шине.
2. На вкладке «Запуск двигателя» в разделе «Предпусковой подогреватель» установите «главную» для параметра «Разрешение предпускового подогревателя». Выберите значение «Webasto по цифровой шине».
3. Выполните подключение в соответствии со схемой.

ВНИМАНИЕ! Метки, входящие в комплект поставки, уже зарегистрированы в основном блоке и находятся в транспортном режиме, то есть отключены. Нажатие кнопки метки в этом режиме будет индифферентно зеленой и красной вспышками встроенного светодиода. Перед началом эксплуатации необходимо несколько раз нажать кнопку метки до изменения цвета вспышек на зеленый.

Регистрация новых компонентов

ВНИМАНИЕ! При регистрации новых брелоков-меток BLE и смартфонов все предыдущие брелоки-метки BLE и смартфоны будут удалены из памяти. Их необходимо зарегистрировать заново. Всего в комплексе может быть зарегистрировано до 5 устройств.

ВНИМАНИЕ! Если комплектация охранного комплекса не содержит сервисной кнопки, то на время регистрации подключите к соответствующему разьему охранного комплекса собственную сервисную кнопку или воспользуйтесь альтернативными способами входа в режим регистрации.

Вход в режим регистрации устройств

1. Снимите комплекс с охраны.
2. Выключите зажигание, если оно включено.
3. Нажмите сервисную кнопку 7 раз.
4. Включите зажигание. Последуют 7 световых и звуковых сигналов.
5. Вход в режим регистрации будет подтвержден 2 короткими световыми и звуковыми сигналами.

Регистрация основных и дополнительных брелоков

6. Нажмите коротко кнопки 1 и 2 брелока.
7. Через 3 секунды успешная регистрация будет подтверждена коротким звуковым сигналом брелока, 2 световыми и звуковыми сигналами. Если метка не зарегистрировалась, то светодиод метки загорится красным цветом.
8. Выполните п. 6..7 для каждого брелока.

Регистрация брелоков-меток BLE

9. Извлеките из брелока-метки BLE элемент питания.
10. Установите элемент питания обратно, удерживая кнопку брелока-метки BLE. Светодиод брелока-метки BLE загорится красным цветом.
11. Отпустите кнопку, последует серия вспышек красного цвета.
12. Через 10 секунд успешная регистрация будет подтверждена вспышкой зеленого цвета на метке, 2 световыми и звуковыми сигналами. Если метка не зарегистрировалась, то светодиод метки загорится красным цветом.
13. Повторите пп.9..12 для остальных брелоков-меток BLE.

Регистрация смартфона

14. Зарегистрируйте смартфон* с помощью бесплатного мобильного приложения StarLine.

Выход из режима регистрации устройств

15. Через 10 секунд выключите зажигание для выхода из режима регистрации. Последуют световые и звуковые сигналы: 2 коротких сигнала и количество сигналов, соответствующее общему числу зарегистрированных брелоков, меток и смартфонов.

*Для смартфонов на iOS и Android с функцией Bluetooth версии 4.0 и выше

Создание кода авторизации владельца (при помощи штатных кнопок)

1. Снимите комплекс с охраны.
2. Выключите зажигание, если оно включено, затем нажмите сервисную кнопку 7 раз.
3. Включите зажигание.
4. Последуют 7 световых и звуковых сигналов.
5. Затем последуют 2 коротких световых и звуковых сигнала, означающих вход в режим регистрации.
6. Введите код авторизации владельца с помощью штатных кнопок автомобиля с интервалом нажатия не более 3 секунд. Каждое нажатие штатной кнопки будет сопровождаться однократным сигналом светодиода. Список штатных кнопок, поддерживаемых в автомобиле, указан на сайте car.starline.ru
7. Принятие кода авторизации владельца будет подтверждено 2 световыми сигналами.
8. Введите код авторизации владельца повторно.
9. Если код введен верно, то последуют 2 световых и звуковых сигнала. Если код введен неверно, то последуют 4 коротких световых и звуковых сигнала, в этом случае повторите пп. 6..8.
10. Выключите зажигание для выхода из режима записи кода авторизации владельца.
11. Выход из режима регистрации будет подтвержден звуковыми и световыми сигналами: 2 коротких и количество сигналов, соответствующее общему числу зарегистрированных брелоков, меток и смартфонов
12. Запишите созданный код авторизации владельца в соответствующий раздел руководства пользователя.

10 Инструкция по установке

10.1 Инструкция по установке расположена по ссылке.

11 Настройка комплекса с брелока

- 11.1 Вход в режим настройки с брелока
- 11.2 Структура и навигация меню настройки
 - 11.2.1 Структура меню
 - 11.2.2 Навигация по меню
- 11.3 AF – Меню настройки основных охранных и сервисных функций
- 11.4 SF – Меню настройки запуска двигателя
- 11.5 CAN – Меню настройки CAN-интерфейса
 - 11.5.1 Номер автомобиля
 - 11.5.2 Статусные функции
 - 11.5.3 Функции управления
- 11.6 OUT – Меню настройки выходов
- 11.7 IN – Меню настройки входов
- 11.8 Пример настройки охранного комплекса с брелока

С брелока с ЖКИ можно выполнить настройку основных и сервисных функций, CAN-интерфейса, запуска двигателя, входов и выходов.

Установка текущего времени и даты описана в Инструкции по эксплуатации.

11.1 Вход в режим настройки с брелока

Для входа в режим настройки выполните следующие действия:

1. Переведите комплекс в режим «Снято с охраны».
2. Нажмите на сервисную кнопку 5 раз.
3. Включите зажигание.

Для выхода из режима настройки выключите зажигание.

11.2 Структура и навигация меню настройки

Главное меню состоит из 5 разделов:

Пиктограмма на брелоке	Название меню
AF	Основные охранные и сервисные функции
CAN	Настройка CAN-интерфейса
IN	Настройка входных каналов
OUT	Настройка выходных каналов
SF	Функции запуска двигателя

11.2.1 Структура меню

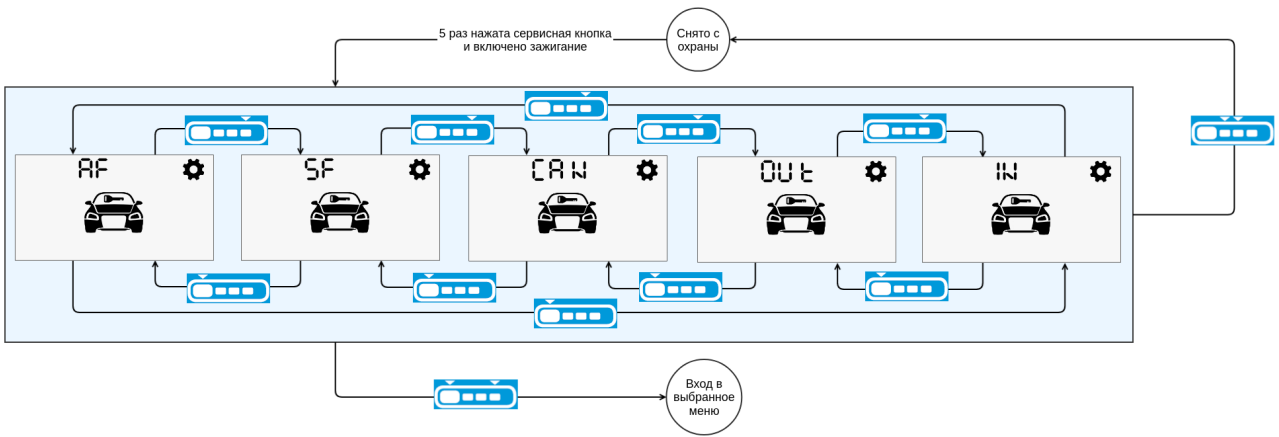

11.2.2 Навигация по меню

Переход к следующему и предыдущему пункту меню осуществляется коротким нажатием на кнопки



1 и **4** соответственно.



Вход в выбранный пункт меню осуществляется коротким одновременным нажатием кнопок **1 4**. Выход на предыдущий уровень меню нажатием коротким одновременным нажатием кнопок

2 3.

Изменение значения параметра осуществляется нажатием на кнопки **2** или **3** (уменьшение и увеличение соответственно). При длительном удержании кнопки скорость изменения значения параметра возрастает.

Таблица 1. Навигация по меню

Нажатие	Значение
	Перейти к предыдущему пункту меню
	Перейти к следующему пункту меню
	Уменьшить значение параметра
	Увеличить значение параметра

Нажатие	Значение
	Войти в выбранный пункт меню
	Выйти на предыдущий уровень меню/выйти из режима

11.3 AF – Меню настройки основных охранных и сервисных функций

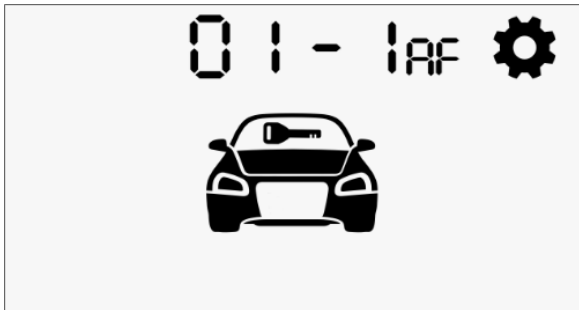

Параметры, доступные для настройки, и установленные по умолчанию значения приведены в таблице 2.

Таблица 2. Настройка основных и сервисных функций

№ параметра	Название	№ значения параметра			
		1 (по умолчанию)	2	3	4
1	Последовательное отпирание ЦЗ	отключено	включено	—	—
2	Длительность импульса ЦЗ	0.8 секунды / 0.8 секунды	3.6 секунды / 3.6 секунды	—	—
3	Длительность импульса «комфорт»	30 секунд	1 секунда	—	—

4	Запирание ЦЗ в поездке	отключено	при включении зажигания	при отпускании ручного тормоза	при снятии с паркинга
5	Отпирание ЦЗ в поездке	отключено	при выключении зажигания	при выключении зажигания или затягивании ручного тормоза	при выключении зажигания или постановке на паркинг
6	Тип блокировки двигателя	нормально-замкнутая	нормально-разомкнутая	—	—
7	Антиграбление при пропадании метки	отключено	включено	—	—
8	Перепостановка на охрану	включено	отключено	—	—
9	Автопостановка в охрану	отключено	включено	—	—
10	Авторизация владельца	по метке или вводом кода штатными кнопками	по брелоку или вводом кода штатными кнопками	по метке, брелоку или вводом кода штатными кнопками	вводом кода штатными кнопками
11	Запрет поездки	вводом кода штатными кнопками	по метке	по метке или вводом кода штатными кнопками	отключено
12	Время поиска метки при авторизации	6 секунд	30 секунд	—	—

11.4 SF – Меню настройки запуска двигателя

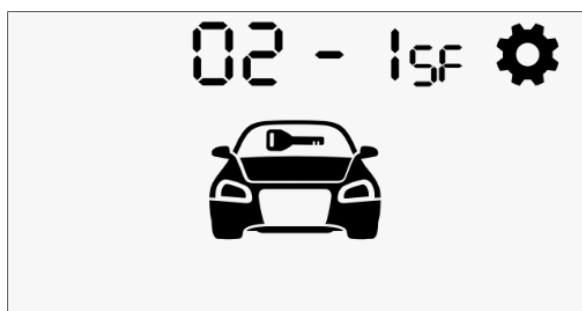

Параметры, доступные для настройки, и установленные по умолчанию значения приведены в таблице 3.

Таблица 3. Настройки запуска двигателя

№ параметра	Название	№ значения параметра				
		1 (по умолчанию)	2	3	4	5
1	Разрешение запуска двигателя	запуск двигателя реализован	запуск двигателя не реализован	—	—	—
2	Система запуска	замок зажигания	кнопка СТАРТ/СТОП	внешнее устройство запуска, управляемое аналоговым сигналом	шина CAN+LIN	внешнее устройство запуска, управляемое по шине Datalink
3	Управление обходом штатного иммобилайзера	аналоговый сигнал	по шине Datalink	шина CAN+LIN	—	—
4	Тип КПП	РКПП	АКПП	—	—	—
5	Управление модулем обхода	активен 30 секунд после успешного запуска, неактивен при работе ПН и ТТ	активен все время запуска, неактивен при ПН и ТТ	активен все время запуска, активен при ПН и ТТ	активен 30 секунд после успешного запуска, активен при работе ПН и ТТ	—
6	Активация поддержки зажигания	при затягивании ручного тормоза	при выключении зажигания	—	—	—
7	Завершение программной нейтрали	при постановке на охрану	при закрытии двери	через 20 секунд после закрытия двери	—	—

8	Время работы автозапуска	15 минут	10 минут	20 минут	60 минут	—
9	Глушить двигатель при снятии с охраны	отключено	включено	—	—	—
10	Тип двигателя (задержка включения стартера)	бензиновый: <ul style="list-style-type: none"> • 3 секунды задержка включения стартера для замка зажигания с ключом; • 5 секунд ожидание запуска двигателя для кнопки СТАРТ/СТОП. 	дизельный: <ul style="list-style-type: none"> • 5 секунд задержка включения стартера для замка зажигания с ключом; • 10 секунд ожидание запуска двигателя для кнопки СТАРТ/СТОП. 	дизельный: <ul style="list-style-type: none"> • 10 секунд задержка включения стартера для замка зажигания с ключом; • 30 секунд ожидание запуска двигателя для кнопки СТАРТ/СТОП. 	дизельный: <ul style="list-style-type: none"> • 30 секунд задержка включения стартера для замка зажигания с ключом; • 60 секунд ожидание запуска двигателя для кнопки СТАРТ/СТОП. 	—
11	Максимальное время работы стартера	3 секунды	1.2 секунды	6 секунд	—	—
12	Количество импульсов на кнопку СТАРТ/СТОП	один	два	три	—	—
13	Управление ЦЗ при автозапуске	отключено	запирать ЦЗ при выключении запуска	запирать ЦЗ при включении запуска	запирать ЦЗ при включении и при выключении запуска	—
14	Время охлаждения турбины	отключено	1 минута	3 минуты	5 минут	—

15 *	Контроль работы двигателя на входе разъема X1-4 (серо-черный провод)	сигнал RPM	генератор	—	—	—
---------	----------------------------------------------------------------------	------------	-----------	---	---	---

* Если выбран контроль двигателя из CAN, то данная настройка игнорируется.

11.5 CAN – Меню настройки CAN-интерфейса

Меню состоит из трех подменю: номер автомобиля, статусные функции и функции управления, в которых устанавливаются соответствующие настройки CAN-интерфейса.

11.5.1 Номер автомобиля

Все автомобили, поддерживаемые CAN-интерфейсом, зарегистрированы в библиотеке протоколов под уникальными 4-значными номерами. Эти номера Вы можете посмотреть на сайте can.starline.ru. После установки необходимо записать в память охранного комплекса номер, соответствующий вашему автомобилю.

Для ввода номера выполните следующие действия:

1. С помощью короткого нажатия кнопок **1** и **4** выберите порядковую цифру номера автомобиля для изменения.
2. Измените выбранную цифру номера нажатием на кнопки **2** или **3** (уменьшение и увеличение соответственно). При длительном удержании кнопки скорость изменения значения параметра возрастает.



Для перехода к подменю «Статусные функции» нажмите коротко одновременно кнопки **1** и **4**.

Если будет выбран несуществующий номер автомобиля, то при переходе к следующему подменю брелок проиграет звук ошибки и останется в подменю ввода номера автомобиля.

Для выхода в главное меню нажмите коротко кнопки **2 3**.

11.5.2 Статусные функции

После ввода номера автомобиля все доступные для автомобиля статусы будут включены по умолчанию.

Для изменения установленных статусов выберите порядковый номер функции (см. таблицу 4) с помощью кнопок **1** и **4**. Включить или отключить статус можно с помощью короткого нажатия кнопок **2** или **3**. Для включения функции выберите значение 1, для отключения — 0.

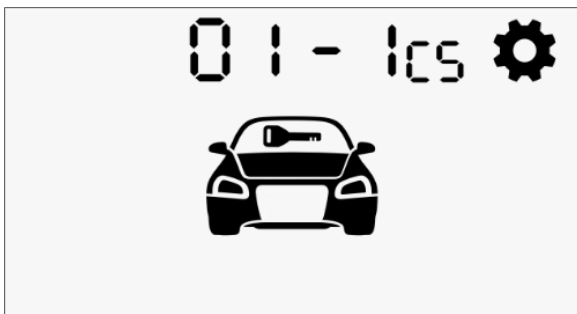

Для перехода к подменю «Функции управления» нажмите коротко одновременно кнопки **1 4**.

Для выхода в главное меню нажмите коротко кнопки **2 3**.

Таблица 4. Статусные функции

№ функции	Значение функции
1	Дверь водителя
2	Дверь пассажира
3	Багажник
4	Капот
5	Зажигание
6	Состояние штатной системы охраны
7	Педаль тормоза
8	Стояночный тормоз
9	Контроль работы двигателя

№ функции	Значение функции
12	Отпирание багажника
13	Постановка в охрану штатной системы охраны
14	Снятие с охраны штатной системы охраны
18	Скорость
25	Положение КПП
28	Пробег
30	Уровень топлива
31	Штатный автозапуск
32	Статус работы предпускового подогревателя

11.5.3 Функции управления

После ввода номера автомобиля все доступные для автомобиля функции будут включены по умолчанию.

Для изменения установленных функций выберите порядковый номер функции (см. таблицу 5) с помощью кнопок **1** и **4**. Включить или отключить функцию можно с помощью короткого нажатия кнопок 2 и 3. Для включения функции выберите значение 1, для отключения — 0.

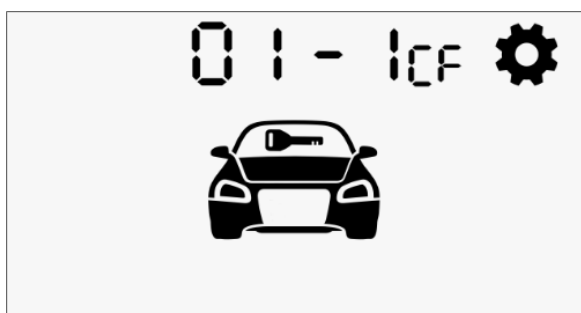

Для перехода к подменю «Статусные функции» нажмите коротко одновременно кнопки **1** **4**.

Для выхода в главное меню нажмите коротко кнопки **2** **3**.

Таблица 5. Функции управления

№ функции	Значение функции
1	Закрыть ЦЗ

№ функции	Значение функции
2	Открыть ЦЗ
3	Постановка штатной системы на охрану
4	Снятие штатной системы с охраны
5	Управление аварийной сигнализацией
7	Последовательное запираение ЦЗ
9	Отпирание багажника
7	Закрывание стекол
13	Включение штатного предпускового подогревателя
14	Отключение штатного предпускового подогревателя
15	Складывание зеркал
16	Имитация двери водителя
17	Запуск двигателя
18	Остановка двигателя
21	Блокировка двигателя
22	Считывание VIN-номера
25	Запрет запуска
26	Обход штатного иммобилайзера

11.6 OUT – Меню настройки выходов

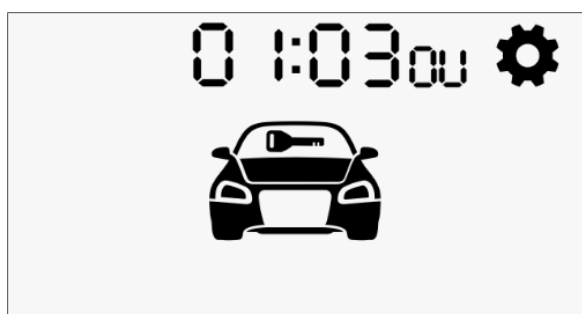

На каждый выход может быть назначена любая из функций из таблицы 7. Соответствие номеров параметров и выходов и их назначения, установленные по умолчанию, приведены в таблице 6.

Если функция не назначена или не доступна, то рядом с номером параметра будет отображаться знак прочерка «—».

Таблица 6. Настройки выходов

№ параметра	Разъем	Контакт	Цвет провода	№ функции (таблица 7)	Значение функции	Примечание
1	X1	2	черно-белый	23	статус охраны	
2		3	черно-красный	18	блокировка двигателя	
3		5	розовый	17	выход на модуль обхода	
4		6	желто-оранжевый	27	управление кодовым реле R4	
5		7	серый	7	сирена	
6		8	желто-черный	20	отпирание багажника	
7		9	желто-красный	5	открыть дверь водителя	
8		10	синий	4	ЦЗ открыть	
9		12	желто-белый	19	имитация открытия двери	
10		13	зелено-желтый	21	функция «комфорт»	
11		20	зеленый	3	ЦЗ закрыть	
12	X2	11	сине-черный	2	световые сигналы (альтернатива)	
13		12	зелено-черный	6	открыть ЦЗ (альтернатива)	
14		6	синий	12	аксессуары	
15		7	желтый	9	зажигание 1	

№ параметра	Разъем	Контакт	Цвет провода	№ функции (таблица 7)	Значение функции	Примечание
16		8	зеленый	10	зажигание 2	
17		14	черно-желтый	14	стартер	
18		15	оранжевый	22	блокировка стартера	

Таблица 7. Функции, назначаемые на выходы

№ функции	Значение функции	Примечание
1	Световые сигналы	
2	Световые сигналы (альтернатива)	
3	Закреть ЦЗ	
4	Открыть ЦЗ (все двери)	
5	Открыть дверь водителя	
6	Открыть ЦЗ (альтернатива)	
7	Сирена	назначается только на X1-7
8	Клаксон	
9	Зажигание 1	
10	Зажигание 2	
11	Зажигание 2, не выключено на время работы стартера	
12	Аксессуары	
13	Аксессуары, не выключено на время работы стартера	
14	Стартер	
15	Имитация педали тормоза	
16	Кнопка СТАРТ/СТОП	
17	Модуль обхода	

№ функции	Значение функции	Примечание
18	Блокировка двигателя	
19	Имитация открытия двери	
20	Отпирание багажника	
21	Комфорт	
22	Блокировка стартера	
23	Статус охраны	
24	Статус метки	
25	Запуск предпускового подогревателя	
26	Статусный светодиод	
27	Управление кодовым реле R4	
28	Управление Webasto по шине WBUS	
29	Управление модулем обхода по шине DataLink	

11.7 IN – Меню настройки входов

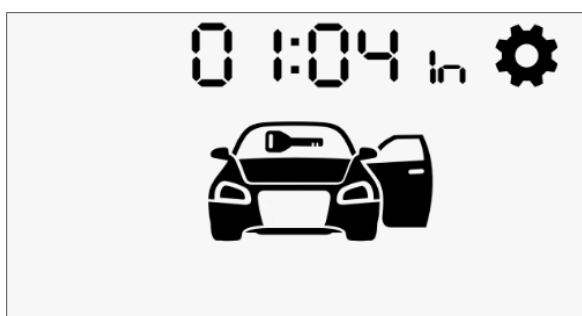

На каждый вход может быть назначена любая из функций из таблицы 9. Соответствие номеров параметров и входов и их назначения, установленные по умолчанию, приведены в таблице 8.

Если функция не назначена или не доступна, то рядом с номером параметра будет отображаться знак прочерка «—».

Таблица 8. Настройки входов

№ параметра	Разъем	Контакт	Цвет провода	№ функции (таблица 9)	Значение функции	Примечание
1	Х1	14	желтый	4	зажигание	
2		15	сине-красный	8	стояночный тормоз	
3		16	оранжево-белый	3	багажник	
4		17	оранжево-фиолетовый	9	педаль тормоза	
5		18	сине-черный	1	двери	
6		19	оранжево-серый	2	капот	

Таблица 9. Функции, назначаемые на входы

№ функции	Значение функции
1	Двери
2	Капот
3	Багажник
4	Зажигание
5	Сервисная кнопка
6	Контроль свечей накала
7	Паркинг
8	Стояночный тормоз
9	Педаль тормоза
10	Доп. датчик 1
11	Доп. датчик 2
12	Запрет запуска двигателя
13	Запуск предпускового подогревателя
14	ЦЗ закрыть для аналогового Slave

№ функции	Значение функции
15	ЦЗ открыть для аналогового Slave
16	Световые сигналы для аналогового Slave
17	«Личинка» замка для аналогового Slave

11.8 Пример настройки охранного комплекса с брелока

Задача

Настроить для автомобиля Toyota Land Cruiser Prado (с кнопкой START/STOP) 2016 года автозапуск, управление ЦЗ в поездке, отключить режим «Slave» и складывание зеркал, подключить предпусковой подогреватель двигателя и дополнительный датчик. Уникальный 4-значный номер автомобиля Toyota Land Cruiser Prado, указанный на сайте can.starline.ru — 5232.

Последовательность настройки комплекса с брелока

- Войдите в режим настройки:
 - переведите комплекс в режим «Снято с охраны»;
 - нажмите на сервисную кнопку 5 раз;
 - включите зажигание.
- Для входа в меню AF — меню настройки охранных и сервисных функций — нажмите коротко кнопки 1 и 4.
- Выполните настройку управления ЦЗ в поездке:
 - с помощью кнопки 4 выберите 4 пункт меню, соответствующий функции «Запирание ЦЗ в поездке»;
 - с помощью кнопки 3 установите для этого параметра значение 2 (при включении зажигания);
 - нажмите кнопку 4 для перехода к 5 пункту меню;
 - с помощью кнопки 3 установите для этого параметра значение 2 (отпирание ЦЗ в поездке при включении зажигания).
- Отключите режим «Slave»:
 - с помощью кнопки 4 выберите 14 пункт меню;
 - с помощью кнопки 3 установите для этого параметра значение 4 (отключение режима «Slave»).
- Нажмите коротко кнопки 2 и 3 для выхода в главное меню.
- С помощью кнопки 4 выберите меню SF — меню настройки запуска двигателя.
- Для входа в меню настройки запуска двигателя нажмите коротко кнопки 1 и 4.
- Настройте параметры работа автозапуска для автомобилей с кнопкой START/STOP:
 - с помощью кнопки 4 выберите 2 пункт меню, соответствующий параметру «Система запуска»;
 - с помощью кнопки 3 установите для этого параметра значение 2 (кнопка START/STOP);
 - с помощью кнопки 4 выберите 4 пункт меню, соответствующий параметру «Тип КПП»;
 - с помощью кнопки 3 установите для этого параметра значение 2 (АКПП).
- Нажмите коротко кнопки 2 и 3 для выхода в главное меню.
- С помощью кнопки 4 выберите меню CAN — меню настройки CAN-интерфейса.
- Для входа в меню настройки CAN-интерфейса нажмите коротко кнопки 1 и 4.
- Введите номер автомобиля 5232:

- с помощью кнопки 3 установите значение 5 для первой цифры номера;
 - нажмите кнопку 4 для перехода к следующей цифре номера;
 - с помощью кнопки 3 установите значение 2 для второй цифры номера;
 - нажмите кнопку 4 для перехода к следующей цифре номера;
 - с помощью кнопки 3 установите значение 3 для третьей цифры номера;
 - нажмите кнопку 4 для перехода к следующей цифре номера;
 - с помощью кнопки 3 установите значение 2 для четвертой цифры номера.
13. Для перехода к подменю «Статусные функции» нажмите коротко кнопки 1 и 4.
 14. Отключите функцию «Стояночный тормоз»:
 - с помощью кнопки 4 выберите 8 пункт подменю, соответствующий функции «Стояночный тормоз»;
 - с помощью кнопки 3 установите значение 0 для отключения функции «Стояночный тормоз».
 15. Для перехода к подменю «Функции управления» нажмите коротко кнопки 1 и 4.
 16. Отключите функцию «Складывание зеркал»:
 - с помощью кнопки 4 выберите 15 пункт подменю;
 - с помощью кнопки 3 установите значение 0 для отключения функции «Складывание зеркал».
 17. Нажмите одновременно кнопки 2 и 3 для выхода в главное меню.
 18. С помощью кнопки 4 выберите меню OUT — меню настройки выходов.
 19. Для входа в меню настройки выходов нажмите коротко кнопки 1 и 4.
 20. Назначьте на один из выходов управление предпусковым подогревателем двигателя:
 - с помощью кнопки 4 выберите 10 пункт меню, который соответствует контакту 8 разъема X3;
 - с помощью кнопки 3 установите значение 28 для этого параметра (управление Webasto по шине WBUS).
 21. Нажмите коротко кнопки 2 и 3 для выхода в главное меню.
 22. С помощью кнопки 4 выберите меню IN — меню настройки входов.
 23. Для входа в меню настройки входов нажмите коротко кнопки 1 и 4.
 24. Назначьте на один из входов дополнительный датчик:
 - с помощью кнопки 4 выберите 4 пункт меню, который соответствует контакту 14 разъема X3;
 - с помощью кнопки 3 установите значение 10 для этого параметра (Дополнительный датчик 1).
 25. Для выхода из режима настройки выключите зажигание.

12 Программное обеспечение

12.1 Основной блок

Для обновления ПО основного блока используйте приложение [StarLine Master](#).

12.1.1 Версия 2.23.3

 [Скачать](#)

Выпущена  17.12.2020

- Добавлена поддержка охранных комплексов A97, AS97, B97, D97
- Добавлена поддержка интерфейса Сигма34-CAN
- Добавлены действия для включения поддержки зажигания для программ «Гибкой логики»
- Добавлены функции управления блокировками двигателя в разделе «Диагностика» приложения StarLine Master
- Добавлена настройка SMS-оповещений о включении и отключении догревателя двигателя
- Добавлена настройка работы звукового извещателя
- Изменена работа SMS-команды 30
- Добавлена поддержка второго концевика замка капота
- Добавлена поддержка концевиков замка капота для программ «Гибкой логики»
- Добавлена поддержка режима «Быстрые настройки» в Starline Master

→ [Подробное описание изменений в версии 2.23.3](#)

12.1.2 Версия 2.22.4

 [Скачать](#)

Выпущена  15.10.2020

- Добавлена поддержка Мастер 6 - LTE+BT
- Добавлена поддержка внешней кнопки CAN
- Добавлена функция для чтения статуса замка капота
- Добавлена настройка автозапуска по будильнику в зависимости от температуры двигателя
- Изменен алгоритм управления клаксоном при поиске автомобиля на парковке
- Добавлены события и условия «Пользователь в автомобиле» в гибкую логику
- Добавлены события и условия «Авторизация владельца пройдена» в гибкую логику
- Добавлена возможность включения видеорегистратора в сервисном режиме
- Добавлено управление люком по CAN
- Добавлены команды бесшумного включения/выключения охраны
- Добавлена группа настроек для управления функциями комфорта по CAN
- Добавлена индикация установленного подключения в режиме настройки/обновления по BLE

→ [Подробное описание изменений в версии 2.22.4](#)

12.1.3 Версия 2.21.3



Выпущена  21.09.2020

- Добавлена возможность настройки охранного комплекса со сопряженных смартфонов

→ [Подробное описание изменений в версии 2.21.3](#)

12.1.4 Версия 2.20.4

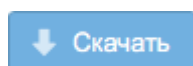

Выпущена  07.09.2020

- Исправлена ошибка ядра системы, приводящая к перезагрузке охранного комплекса, если в нем установлен модуль GSM+BLE на базе модема SIM800. Воспроизводилась только на системах A96, AS96(v2), B96 и D96.

→ [Подробное описание изменений в версии 2.20.4](#)

12.1.5 Версия 2.20.3



Выпущена  17.08.2020

- Оптимизирован алгоритм бесключевого обхода для VW, Skoda и Audi

→ [Подробное описание изменений в версии 2.20.3](#)

12.1.6 2.23.3

 Скачать
Выпущена  17.12.2020

- 12.1.6.1 Новые функции
 - Добавлена поддержка охранных комплексов А97, АS97, В97, D97
 - Добавлена поддержка интерфейса Сигма34-CAN
 - Добавлены действия для включения поддержки зажигания для программ «Гибкой логики»
 - Добавлены функции управления блокировкой двигателя в разделе «Диагностика» приложения StarLine Master
 - Добавлена настройка SMS-оповещений о включении и отключении догревателя двигателя
 - Добавлена настройка работы звукового извещателя
 - Изменена работа SMS-команды 30
 - Добавлена поддержка второго концевика замка капота
 - Добавлена поддержка концевиков замка капота для программ «Гибкой логики»
 - Добавлена поддержка режима «Быстрые настройки» в Starline Master
- 12.1.6.2 Исправленные ошибки
- 12.1.6.3 Известные ошибки

Внимание! Изменился формат настроек интерфейсов CAN. Для настройки охранного комплекса требуется обновить приложение StarLine Master до версии 3.4.0 или выше.

12.1.6.1 Новые функции

Функция	A9 6	AS9 6v2	B 96	D 96	GE N7	E9 6	E9 6 BT	E9 6v 2	E96v 2 GSM	S 96	S9 6v 2	X9 6v 2
Добавлена поддержка охранных комплексов А97, АS97, В97, D97					•							
Добавлена поддержка интерфейса Сигма34-CAN	•	•	•	•	•	•	•	•	•	•	•	•
Добавлены действия для включения поддержки зажигания для программ «Гибкой логики»	•	•	•	•	•	•	•	•	•	•	•	•

Функция	A9 6	AS9 6v2	B 96	D 96	GE N7	E9 6	E9 6 BT	E9 6v 2	E96v 2 GSM	S 96	S9 6v 2	X9 6v 2
Добавлены функции управления блокировкой двигателя в разделе «Диагностика» приложения StarLine Master	•	•	•	•	•	•	•	•	•	•	•	•
Добавлена настройка SMS-оповещений о включении и отключении догревателя двигателя	•	•	•	•	•				•	•	•	•
Добавлена настройка работы звукового извещателя		•			•			•	•		•	•
Изменена работа SMS-команды 30	•	•	•	•	•				•	•	•	•
Добавлена поддержка второго концевика замка капота	•	•	•	•	•	•	•	•	•	•	•	•
Добавлена поддержка концевиков замка капота для программ «Гибкой логики»	•	•	•	•	•	•	•	•	•	•	•	•
Добавлена поддержка режима «Быстрые настройки» в Starline Master	•	•	•	•	•	•	•	•	•	•	•	•

Добавлена поддержка охранных комплексов A97, AS97, B97, D97

GEN7

Первая публичная версия с поддержкой A97, AS97, B97, D97.

Добавлена поддержка интерфейса Сигма34-CAN

A96

AS96(V2)

B96

D96

GEN7

E96

E96 BT

E96(V2)

S96

S96(V2)

X96(V2)

Добавлена поддержка интерфейса Сигма34-CAN.

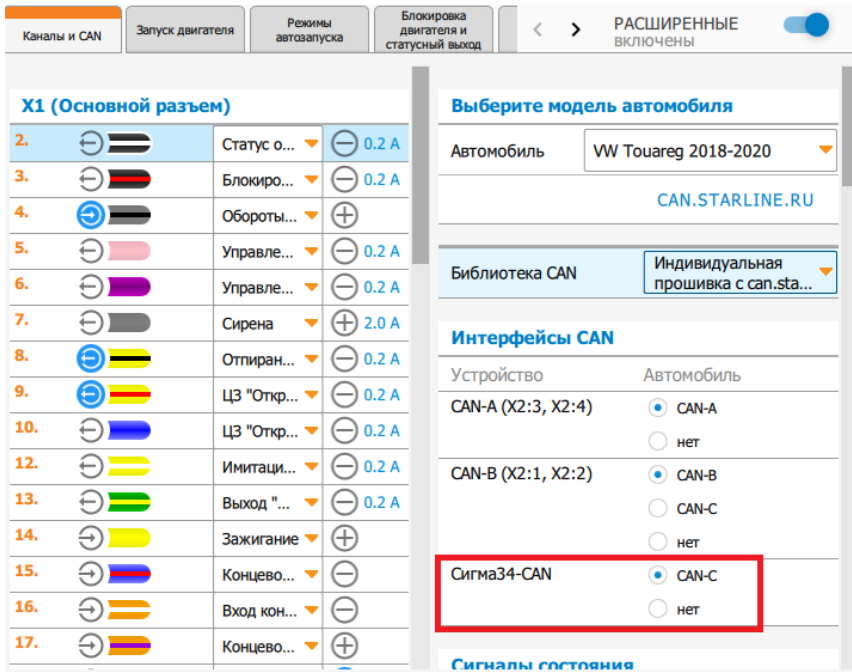

Добавлены действия для включения поддержки зажигания для программ «Гибкой логики»



Добавлены действия для программ «Гибкой логики», позволяющие включить поддержку зажигания для программной нейтрали, турботаймера или для перехода в охрану с работающим двигателем.

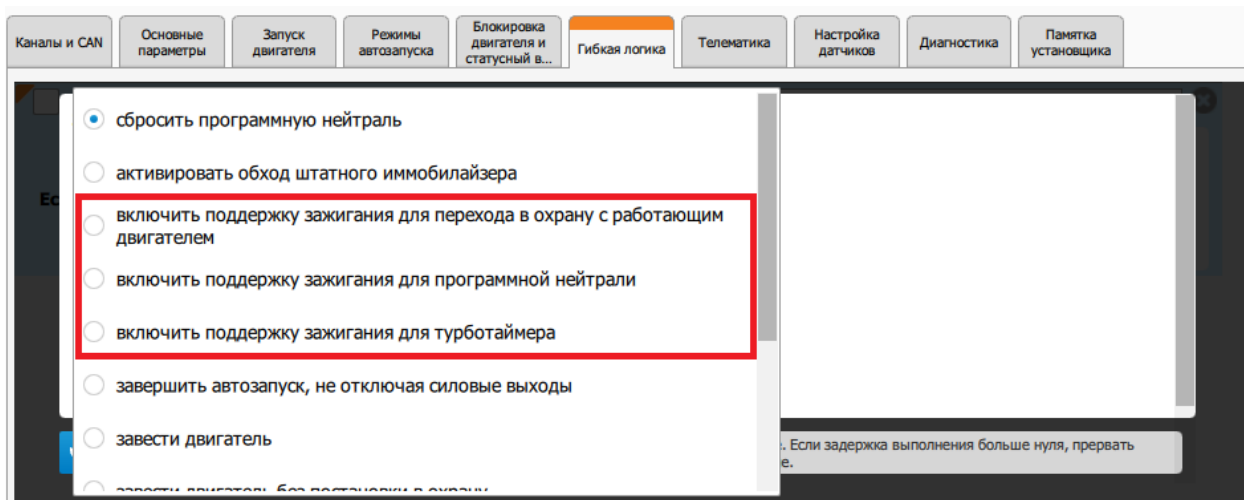

Добавлены функции управления блокировками двигателя в разделе «Диагностика» приложения StarLine Master



В приложении StarLine Master добавлены функции управления:

- блокировками двигателя, настроенными на каналы;
- блокировкой двигателя по CAN;
- запретом запуска по CAN.

Данные функции доступны только для авторизованных установщиков.

Кнопки и статусы находятся во вкладке «Функции» в разделе «Диагностика» приложения StarLine Master.

Добавлена настройка SMS-оповещений о включении и отключении догревателя двигателя



Во вкладке «Дополнительные оповещения через SMS» раздела «Телематика» в приложении StarLine Master добавлена опция «Включение/отключение догревателя двигателя». Она позволяет включать или отключать SMS-оповещения о работе предпускового подогревателя двигателя в режиме догревателя.

Настройка опции доступна только в том случае, если включены SMS-уведомления «Включение и продление работы предпускового подогревателя двигателя» и «Отключение предпускового подогревателя двигателя».

Каналы и CAN	Основные параметры	Запуск двигателя	Режимы автозапуска	Блокировка двигателя и статус...	Гибкая логика	Телематика	Настройка датчиков	Диагностика	Памятка установщика
Длительность сервисного звонка, с <input type="text" value="3"/>									
Дополнительные оповещения через SMS									
Звонок с постороннего номера и неверный ввод пароля (3 раза)				<input checked="" type="checkbox"/> M1	<input type="checkbox"/> M2				
SMS с постороннего номера с неверным паролем (3 раза)				<input checked="" type="checkbox"/> M1	<input type="checkbox"/> M2				
Низкое напряжение АКБ автомобиля				<input checked="" type="checkbox"/> M1	<input type="checkbox"/> M2				
Разряд батареи в метке				<input checked="" type="checkbox"/> M1	<input type="checkbox"/> M2				
Разряд батареи в брелке				<input type="checkbox"/> M1	<input type="checkbox"/> M2				
Обновление ПО				<input type="checkbox"/> M1					
Запуск и продление работы двигателя				<input type="checkbox"/> M1					
Остановка двигателя				<input type="checkbox"/> M1					
Включение и продление работы предпускового подогревателя двигателя				<input checked="" type="checkbox"/> M1					
Отключение предпускового подогревателя двигателя				<input checked="" type="checkbox"/> M1					
Включение/отключение догревателя двигателя				<input type="checkbox"/> M1					

Добавлена настройка работы звукового извещателя

AS96(V2)

GEN7

E96(V2)

S96(V2)

X96(V2)

Во вкладке «Управление световыми сигналами и сиреной» раздела «Основные параметры» в приложении StarLine Master добавлена опция «Звуковой извещатель в основном блоке». Она позволяет включать или отключать звуковой извещатель, встроенный в основной блок охранного комплекса.

Настройка этой опции не действует на правила программ «Гибкой логики».

Каналы и CAN	Основные параметры	Запуск двигателя	Режимы автозапуска	Блокировка двигателя и статусный вывод	Гибкая логика	Телематика	Настройка датчиков	Диагностика	Памятка установщика
Управление световыми сигналами и сиреной									
Индикация при постановке на охрану и при снятии с охраны				Световая и звуковая индикация					
Управление сиреной при постановке/снятии с охраны штатной системой охраны				Подтверждать звуковыми сигналами, если статус охраны меняется					
Громкость сирены при постановке/снятии				<input type="text" value="7"/>					
Индикация тревоги				Световая и звуковая индикация					
Громкость сирены при тревоге				<input type="text" value="10"/>					
Включать аварийную сигнализацию при резком торможении				<input type="checkbox"/>					
Скорость замедления для включения аварийной сигнализации				<input type="text" value="0.4"/>					
Ограничить управление силовыми цепями при низком напряжении АКБ				<input type="checkbox"/>					
Порог напряжения для сирены, В				<input type="text" value="10"/>					
Порог напряжения для света, В				<input type="text" value="10"/>					
Порог напряжения для клаксона, В				<input type="text" value="10"/>					
Импульсное управление поворотниками - активная фаза, мс				<input type="text" value="100"/>					
Импульсное управление поворотниками - пауза, мс				<input type="text" value="200"/>					
Длительность периода для управления потенциалом, мс				<input type="text" value="1100"/>					
Длительность импульса клаксона при постановке/снятии, мс				<input type="text" value="100"/>					
Длительность импульса клаксона в тревоге, мс				<input type="text" value="550"/>					
Звуковой извещатель в основном блоке				<input checked="" type="checkbox"/>					

Изменена работа SMS-команды 30

A96

AS96(V2)

B96

D96

GEN7

S96

S96(V2)

X96(V2)

Теперь SMS-команда **30 XXXX**, где **XXXX** — код экстренного выключения охраны, указанный на пластиковой карте или пин-конверте владельца, выполняется во всех режимах работы охранного комплекса, в том числе и в сервисном, и переводит комплекс в режим работы «Снято с охраны».

Если указать в команде неверный код экстренного выключения охраны, то в ответном SMS-сообщении будет указана следующая информация:

Команда "Экстренно отключить охрану" не выполнена

Был введен неправильный код экстренного выключения охраны

Если отправить команду с некорректным кодом экстренного выключения охраны 3 раза, то возможность повторной попытки экстренного выключения охраны будет заблокирована на 15 минут, а на номер телефона владельца придет SMS-оповещение:

Команда "Экстренно отключить охрану" не выполнена

Код экстренного выключения охраны заблокирован на 15 мин.

Добавлена поддержка второго концевика замка капота



Добавлена поддержка второго концевика замка капота для входных каналов охранного комплекса.

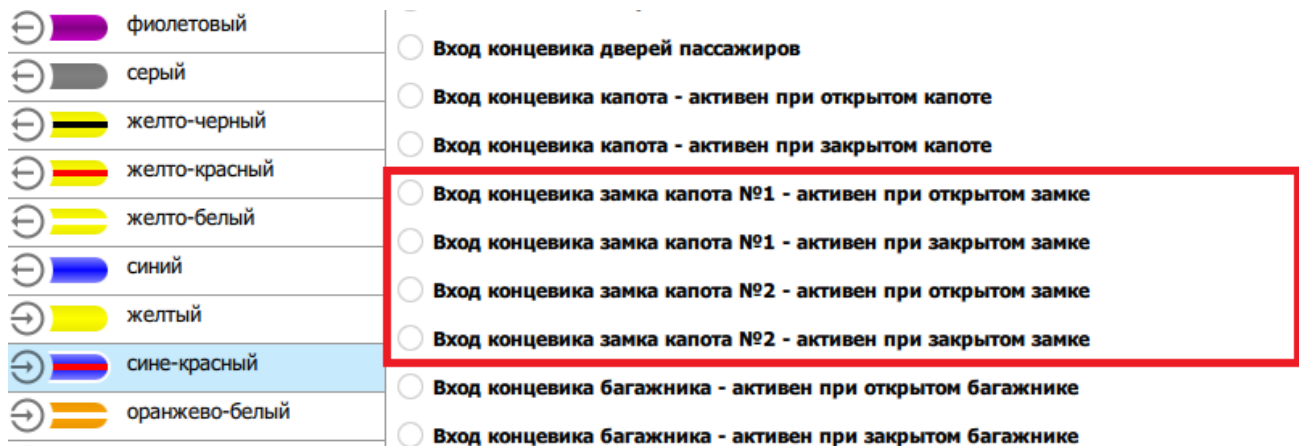

Добавлена поддержка концевиков замка капота для программ «Гибкой логики»



Для программ «Гибкой логики» добавлена поддержка концевика замка капота №1 и концевика замка капота №2.

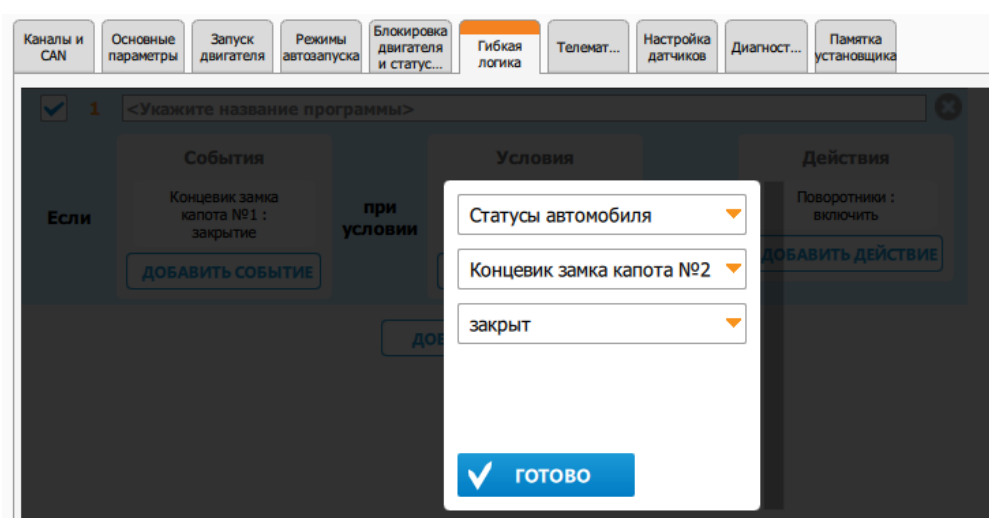
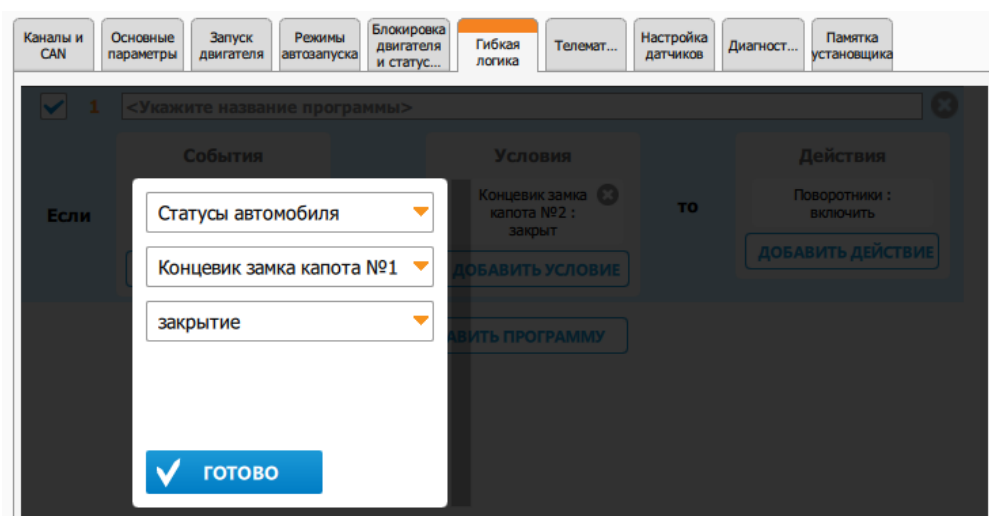

Добавлена поддержка режима «Быстрые настройки» в Starline Master

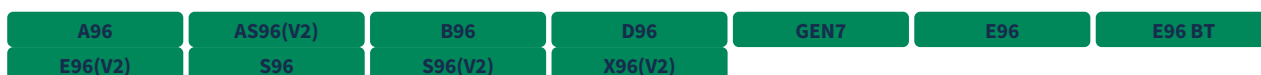

Для сокращения времени настройки охранных комплексов в приложении StarLine Master была добавлена поддержка режима «Быстрые настройки».

В этом режиме отображаются наиболее значимые настройки охранного комплекса.

Режим «Быстрые настройки» доступен в StarLine Master, начиная с версии 3.4.0.

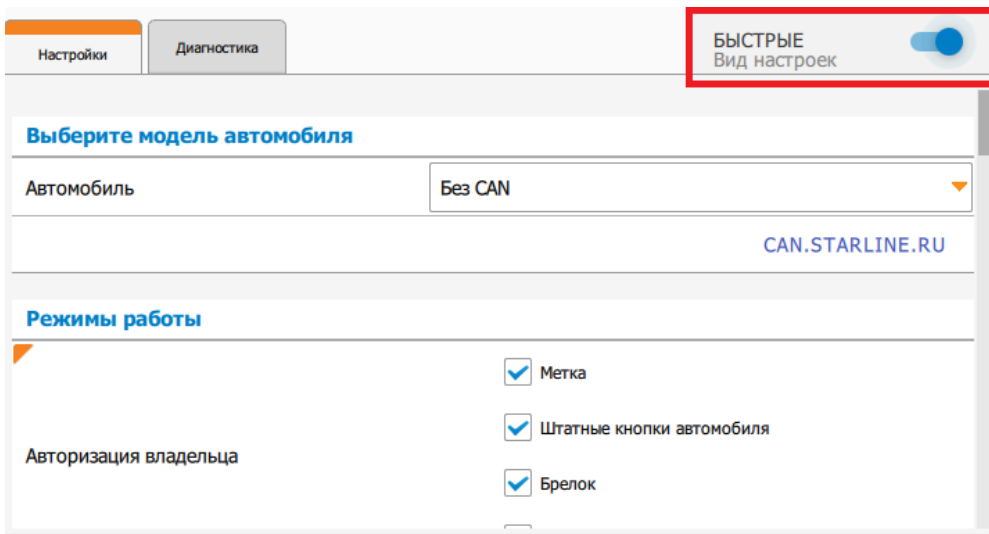

12.1.6.2 Исправленные ошибки

1.

A96	AS96(V2)	B96	D96	GEN7	E96 BT
E96(V2)	S96	S96(V2)	X96(V2)		

 Программы гибкой логики нельзя было прервать по событиям "Предпусковой подогреватель": "подогреватель начал запускаться", "подогреватель запущен", "подогреватель остановлен".
2.

A96	AS96(V2)	B96	D96	GEN7	E96 BT
E96(V2)	S96	S96(V2)	X96(V2)		

 Исправлено отключение поддержки зажигания для турботаймера при отпускании педали тормоза после включения паркинга.
3.

A96	AS96(V2)	B96	D96	GEN7	E96 BT
E96(V2)	S96	S96(V2)	X96(V2)		

 Не работала постановка в охрану с помощью свободных рук по пропаданию метки при наличии связи со смартфоном по BLE и выключенной настройкой "Видимость смартфона как метки"
4.

AS96(V2)	B96	D96	S96	S96(V2)	X96(V2)
----------	-----	-----	-----	---------	---------

 В некоторых случаях оповещение о тревоге звонком не выполнялось, что приводило к отсутствию SMS-оповещения о тревоге и пропаданию связи с сервером мониторинга до выполнения повторного звонка.
5.

A96	AS96(V2)	B96	D96	GEN7	E96 BT
E96(V2)	S96	S96(V2)	X96(V2)		

 В некоторых случаях не выключался режим «Антиграбление» по потере брелока, если настроено «Антиграбление» по потере брелока и «Авторизация владельца» по брелоку.
6.

A96	AS96(V2)	B96	D96	GEN7	
-----	----------	-----	-----	------	--

 Нельзя было выключить настройку «Авторизация владельца» по брелоку при отсутствии модуля «868 МГц».
7.

S96(V2)					
---------	--	--	--	--	--

 При назначенной функции «Трансивер», переставал работать брелок, если назначалась функция «Сервисная кнопка» на любой вход.
8.

A96	AS96(V2)	B96	D96	GEN7	E96 BT
E96(V2)	S96	S96(V2)	X96(V2)		

 Не выключалась программная нейтраль после перехода в режим "Тревога".
9.

A96	AS96(V2)	B96	D96	S96(V2)	
-----	----------	-----	-----	---------	--

 Если в охранном комплексе установлен модем SIM800C, то в некоторых случаях происходил сброс модема при чтении входящих SMS, что приводило к отсутствию связи с сервером.

10. **A96** **AS96(V2)** **B96** **D96** **S96** **S96(V2)**
X96(V2) Исправлена обработка баланса для оператора Vodafone UA.

12.1.6.3 Известные ошибки

1. **2.X.X** **E96 BT** Команда, отправленная на M66, не будет выполнена охранном комплексом E96 BT, если на момент ее получения нет связи между E96 BT и M66 по BLE.
2. **2.X.X** **AS96(V2)** **GEN7** **E96(V2)** **S96(V2)** **X96(V2)** Некорректно работает индикация бужером при входе в режим обучения обхода штатного иммобилайзера и при выполнении самого обучения.

12.1.7 2.22.4

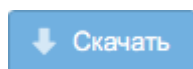

Выпущена 15.10.2020

- 12.1.7.1 Новые функции
 - Добавлена поддержка Мастер 6 - LTE+BT
 - Добавлена поддержка внешней кнопки CAN
 - Добавлена функция статуса замка капота
 - Добавлена настройка автозапуска по будильнику в зависимости от температуры двигателя
 - Изменен алгоритм управления клаксоном при поиске автомобиля на парковке
 - Добавлены события и условия «Пользователь в автомобиле» в гибкую логику
 - Добавлены события и условия «Авторизация владельца пройдена» в гибкую логику
 - Добавлена возможность включения видеорегистратора в сервисном режиме
 - Добавлено управление люком по CAN
 - Добавлены команды бесшумного включения/выключения охраны
 - Добавлена группа настроек для управления функциями комфорта по CAN
 - Добавлена индикация установленного подключения в режиме настройки/обновления по BLE
- 12.1.7.2 Исправленные ошибки
- 12.1.7.3 Известные ошибки

12.1.7.1 Новые функции

Функция	A 9 6	AS9 6 (v2)	B 9 6	D 9 6	E 9 6	E 9 6 B T	E9 6 (v2)	S 9 6	S9 6 (v2)	X9 6 (v2)
Добавлена поддержка внешней кнопки CAN	•	•	•	•	•	•	•	•	•	•
Добавлена функция статуса замка капота	•	•	•	•	•	•	•	•	•	•
Добавлена настройка автозапуска по будильнику в зависимости от температуры двигателя	•	•	•	•	•	•	•	•	•	•
Изменен алгоритм управления клаксоном при поиске автомобиля на парковке	•	•	•	•	•	•	•	•	•	•
Добавлены события и условия «Пользователь в автомобиле» в гибкую логику	•	•	•	•	•	•	•	•	•	•

Функция	A96	AS96 (v2)	B96	D96	E96	E96 BT	E96 (v2)	S96	S96 (v2)	X96 (v2)
Добавлены события и условия «Авторизация владельца пройдена» в гибкую логику	•	•	•	•	•	•	•	•	•	•
Добавлена возможность включения видеорегистратора в сервисном режиме	•	•	•	•	•	•	•	•	•	•
Добавлено управление люком по CAN	•	•	•	•	•	•	•	•	•	•
Добавлены команды бесшумного включения/выключения охраны	•	•	•	•	•	•	•	•	•	•
Добавлена группа настроек для управления функциями комфорта по CAN	•	•	•	•	•	•	•	•	•	•
Добавлена индикация установленного подключения в режиме настройки/обновления по BLE	•	•	•	•		•	•	•	•	•

Добавлена поддержка Мастер 6 - LTE+BT

A96

AS96(V2)

B96

D96

В программное обеспечение охранных комплексов добавлена поддержка модуля Мастер 6 - LTE+BT

Добавлена поддержка внешней кнопки CAN

A96

AS96(V2)

B96

D96

E96

E96 BT

E96(V2)

S96

S96(V2)

X96(V2)

В статусы CAN была добавлена поддержка «Внешней кнопки».

Каналы и CAN	Основные параметры	Запуск двигателя	Режимы автозапуска	Блокировка двигателя и статус...	Гибкая логика	Телемат...	Настройка датчиков	Диагност...	Памятка установщика
X1 (Центральный замок)									
1.		ЦЗ "Открыт..."	±	10 A					
4.		ЦЗ "Закрыть"	±	10 A					
X2 (Питание и управление светом)									
3.		Световые с...	+	7.5 A					
X3 (Основной разъем)									
1.		Статус охра...	-	0.2 A					
2.		Блокировка ...	-	0.2 A					
3.		Обороты дв...	+						
4.		Управление...	-	0.2 A					
5.		Управление...	-	0.2 A					
6.		Сирена	+	2.0 A					
7.		Отпирание ...	-	0.2 A					
8.		ЦЗ "Открыт..."	-	0.2 A					
9.		Имитация о...	-	0.2 A					
10.		-	-	-					

Пробег автомобиля	<input checked="" type="checkbox"/>	CAN-B
Уровень топлива	<input type="checkbox"/>	
Поддержка функции "Slave"	<input checked="" type="checkbox"/>	CAN-A
Статус ЦЗ для альт. управления	<input checked="" type="checkbox"/>	CAN-A
Статус аварийной сигнализации для альт...	<input checked="" type="checkbox"/>	CAN-A
Отпирание багажника со штатного брелка	<input checked="" type="checkbox"/>	CAN-A
Тревога штатной системы охраны	<input type="checkbox"/>	
Внешняя температура	<input type="checkbox"/>	
Температура двигателя	<input checked="" type="checkbox"/>	CAN-B
Запрос OBD-ошибок	<input checked="" type="checkbox"/>	
Штатные кнопки	<input checked="" type="checkbox"/>	
Внешняя кнопка	<input checked="" type="checkbox"/>	CAN-A

Во вкладке «Основные параметры» была добавлена настройка «Функции внешней кнопки CAN». На данный момент доступно 4 варианта настройки функции:

1. Датчик ручки двери.
2. Датчик ручки багажника.
3. Датчик ручки двери (включение охраны).
4. Датчик ручки двери (выключение охраны).

Каналы и CAN	Основные параметры	Запуск двигателя	Режимы автозапуска	Блокировка двигателя и статус...	Гибкая логика	Телемат...	Настройка датчиков	Диагност...	Памятка установщика
Объединение каналов двери, багажника и капота		<input type="checkbox"/> Объединение капота с багажником							
Разрешение обработки педали тормоза и стояночного тормоза при выключенном зажиге...		<input type="checkbox"/>							
Контроль канала связи с брелоком		<input type="checkbox"/>							
Зона обнаружения брелока		8							
Режим пляж		Активен при постановке сервисной кнопкой ▼							
Разрешить ввод ПИН кода через сенсор ручки двери		<input checked="" type="checkbox"/>							
Функция внешней кнопки CAN		Не используется ▼							
Переходить в тревогу по событиям от BLE-геркона в охране		<input type="checkbox"/>							
Авторизация владельца. Время ожидания авторизации									
Ожидание авторизации, шаг 1: время поиска метки или брелока, сек		15							
Ожидание авторизации, шаг 1: время ввода кода авторизации владельца, сек (Штатные кнопки ав...		30							
Ожидание авторизации, шаг 2: предупреждение встроенным или внешним звуковым извещателем...		10							
Ожидание авторизации, шаг 3: предупреждение		10							

Во вкладке «Гибкая логика» были добавлены соответствующие события и условия:

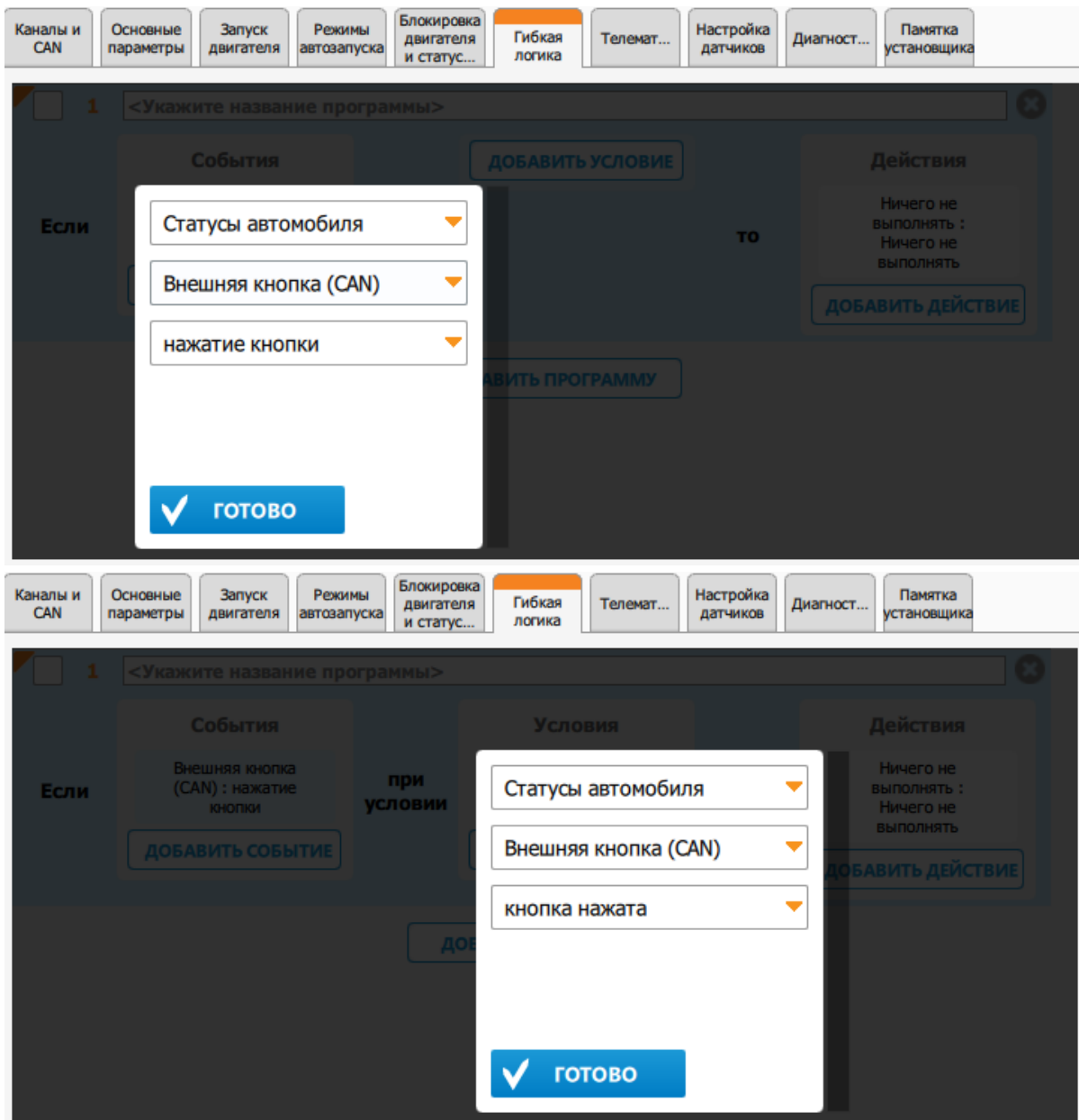

Добавлена функция статуса замка капота



Добавлена возможность настройки на вход охранного комплекса статуса замка капота.

<input type="radio"/>	Вход концевика капота - активен при открытом капоте	R6_1
<input type="radio"/>	Вход концевика капота - активен при закрытом капоте	
<input checked="" type="radio"/>	Вход концевика замка капота - активен при открытом замке	X3
<input type="radio"/>	Вход концевика замка капота - активен при закрытом замке	
<input type="radio"/>	Вход концевика багажника - активен при открытом багажнике	
<input type="radio"/>	Вход концевика багажника - активен при закрытом багажнике	X3
<input type="radio"/>	Зажигание	R6_1

Добавлена настройка автозапуска по будильнику в зависимости от температуры двигателя



Добавлена возможность отмены автозапуска по будильнику, если температура двигателя выше значения, заданного в настройках («Порог температуры двигателя, *C»).

Запуск двигателя по будильнику

Выполнять запуск при температуре двигателя ниже порога

Порог температуры двигателя, *C

Включение запуска по будильнику 1

Изменен алгоритм управления клаксоном при поиске автомобиля на парковке



Длительность сигнала клаксоном по команде «Поиск автомобиля на парковке» зависит от значения настройки «Длительность импульса клаксона в тревоге, мс».

Добавлены события и условия «Пользователь в автомобиле» в гибкую логику



Добавлена новая группа событий «Пользователь в автомобиле» в гибкую логику:

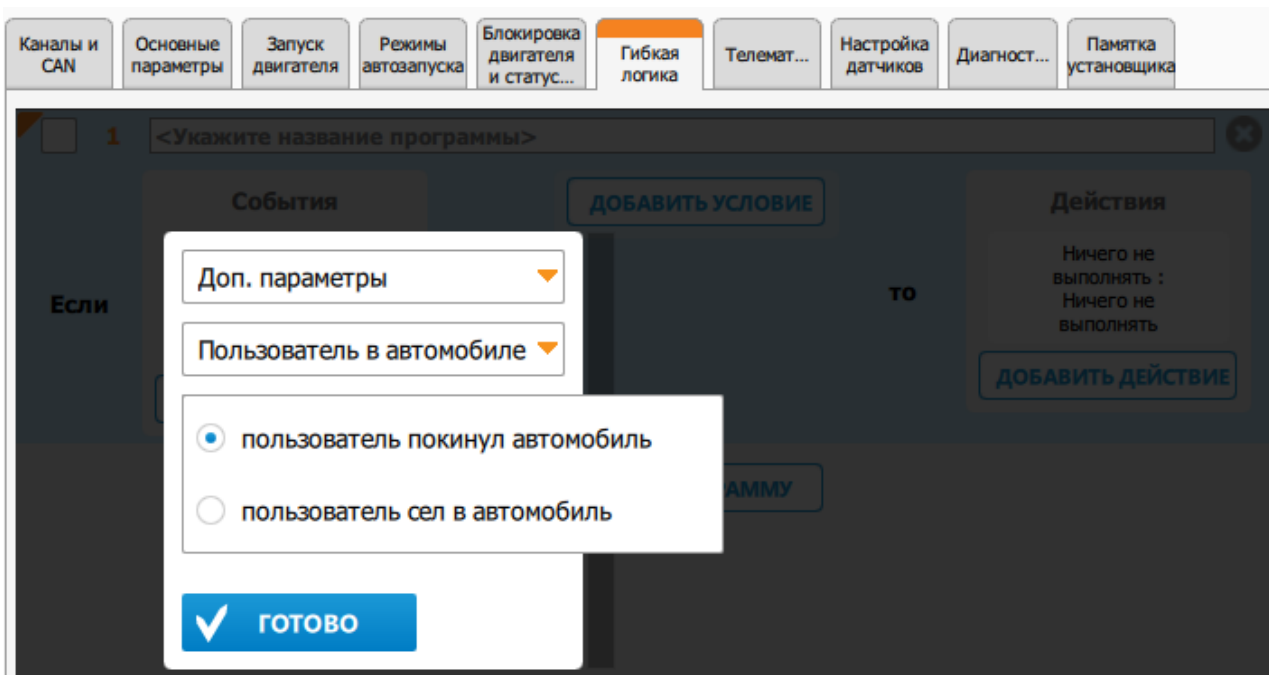

- событие «пользователь сел в автомобиль» срабатывает 1 раз при закрытых дверях и закрытом багажнике после изменения любого из следующих статусов автомобиля: зажигание, стояночный тормоз, педаль тормоза, паркинг;
- событие «пользователь покинул автомобиль» срабатывает 1 раз после открывания любой двери или багажника.

Добавлено новое условие «Пользователь в автомобиле» в гибкую логику:

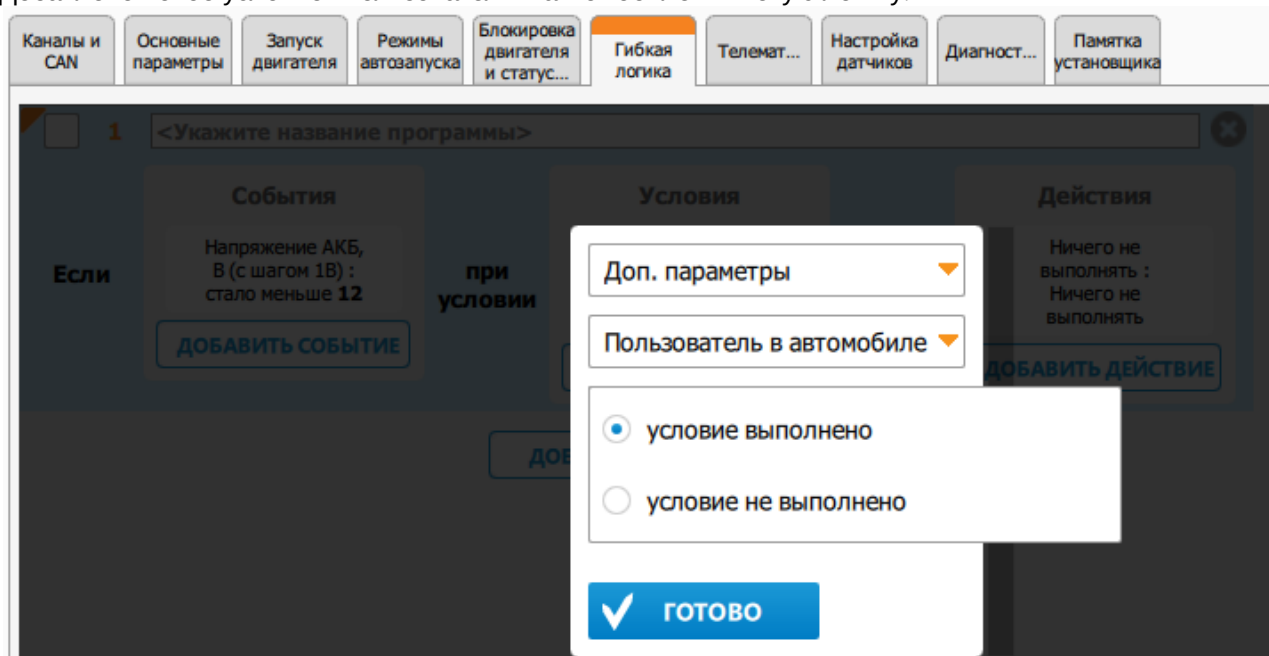

- условие является выполненным после срабатывания события «пользователь сел в автомобиль» до наступления события «пользователь покинул автомобиль»;

- условие является невыполненным после срабатывания события «пользователь покинул автомобиль» до наступления события «пользователь сел в автомобиль».

Добавлены события и условия «Авторизация владельца пройдена» в гибкую логику



Добавлено событие «Авторизация владельца пройдена» в гибкую логику:

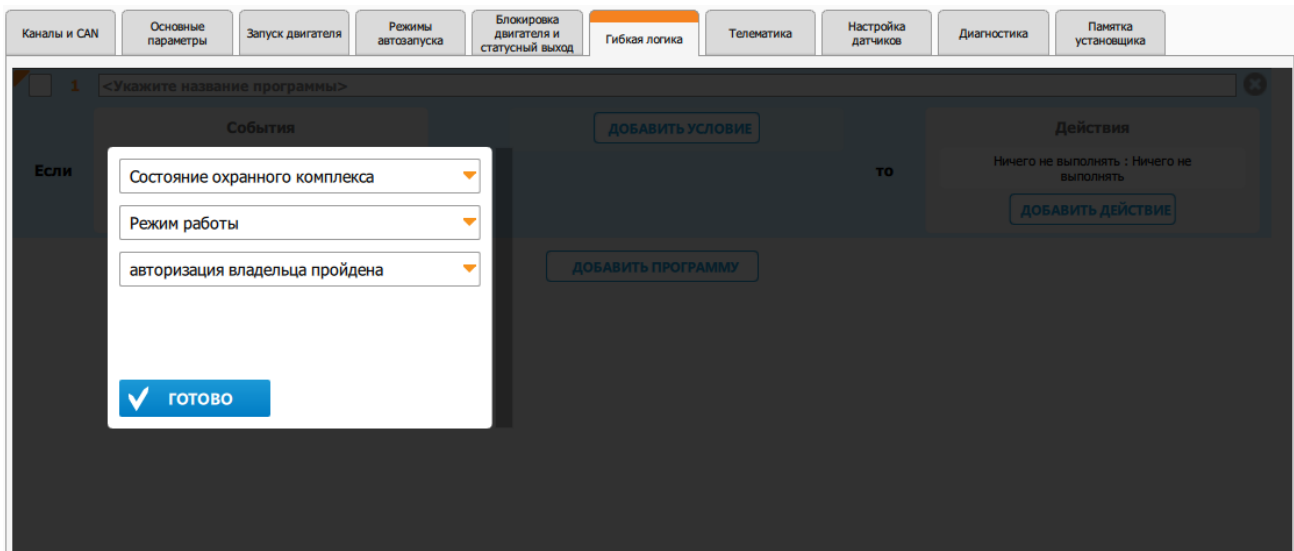

Добавлено условие «Авторизация владельца пройдена» в гибкую логику:

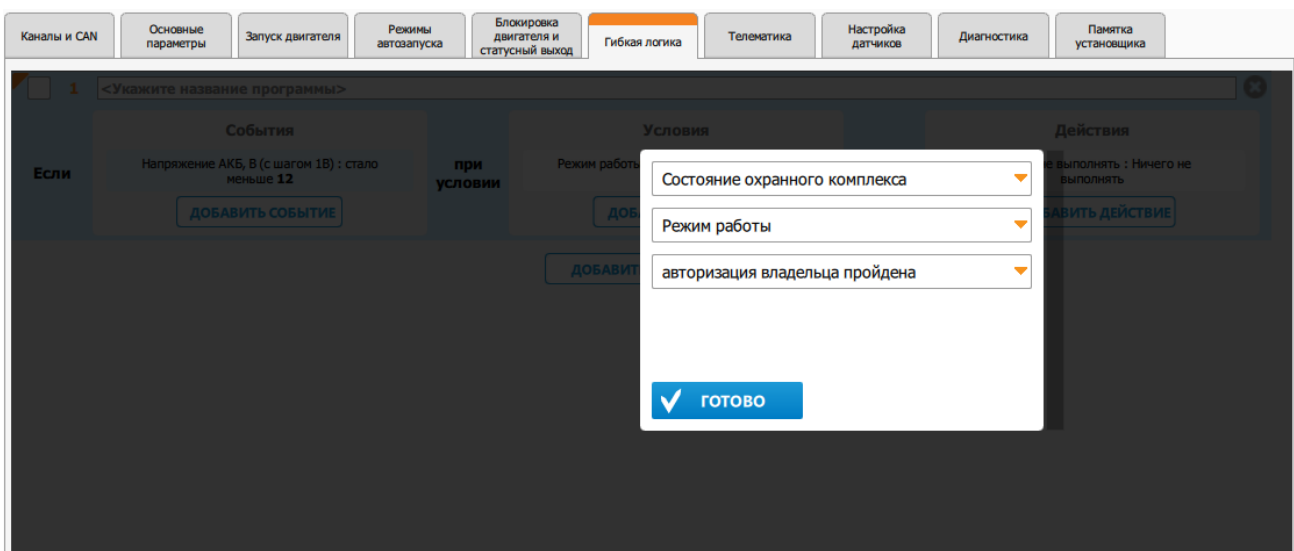

Добавлена возможность включения видеорегистратора в сервисном режиме



Добавлена возможность включить видеорегистратор, даже если комплекс находится в сервисном режиме.

Добавлено управление люком по CAN



В функции управления CAN была добавлена поддержка «Закрывания люка».

Каналы и CAN	Основные параметры	Запуск двигателя	Режимы автозапуска	Блокировка двигателя и статус...	Гибкая логика	Телемат...	Настройка датчиков	Диагност...	Памятка установщика
X1 (Центральный замок)									
1.		ЦЗ "Открыт..."	± 10 A						Запуск двигателя <input checked="" type="checkbox"/>
4.		ЦЗ "Закрыть"	± 10 A						Временный обход штатного иммобилай... <input checked="" type="checkbox"/>
X2 (Питание и управление светом)									
3.		Световые с...	+ 7.5 A						Подогрев руля <input checked="" type="checkbox"/>
X3 (Основной разъем)									
1.		Статус охра...	- 0.2 A						Подогрев сидений <input checked="" type="checkbox"/>
2.		Блокировка ...	- 0.2 A						Подогрев стекол и зеркал <input checked="" type="checkbox"/>
3.		Обороты лв	+						Управление клаксоном <input type="checkbox"/>
									Отключение света <input type="checkbox"/>
									Закрывание люка <input checked="" type="checkbox"/>

Во вкладке «Гибкая логика» было добавлено соответствующее действие:

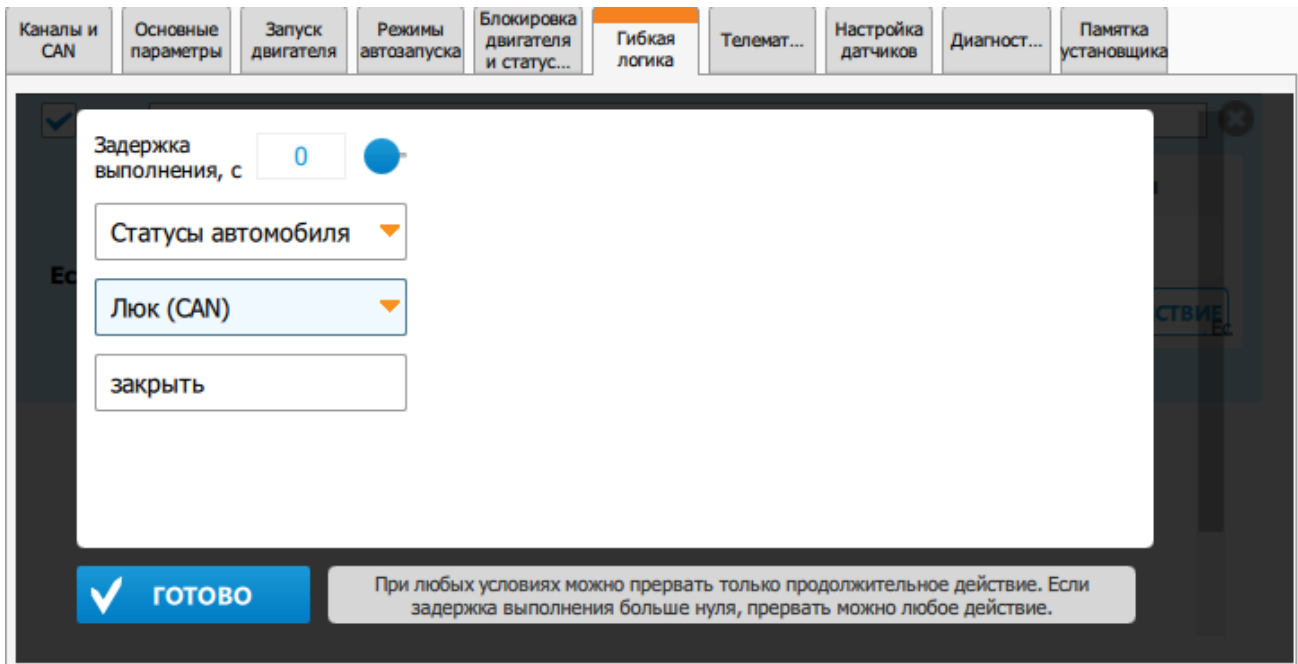

Добавлены команды бесшумного включения/выключения охраны



Добавлены команды бесшумного включения/выключения охраны, при выполнении которых не будет использоваться звуковая индикация (сирена).

Бесшумное включение охраны осуществляется одним из следующих способов:

- тройным нажатием кнопки 1 брелока;
- SMS-командой **111** ;
- командой голосового меню **111** ;
- из мобильного приложения StarLine;
- из личного кабинета на сайте starline.online.

Бесшумное выключение охраны осуществляется одним из следующих способов:

- тройным нажатием кнопки 2 брелока;
- SMS-командой **101** ;
- командой голосового меню **101** ;
- из мобильного приложения StarLine;
- из личного кабинета на сайте starline.online.

Добавлена группа настроек для управления функциями комфорта по CAN



Добавлены настройки для функций комфорта (управление стеклами, управление зеркалами заднего вида и управление люком) и длительности задержек перед их выполнением.

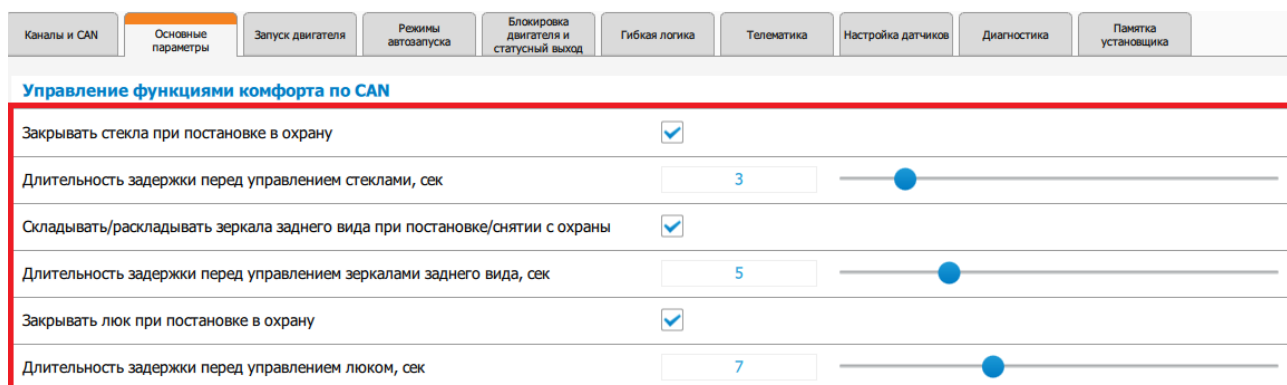

Добавлена индикация установленного подключения в режиме настройки/обновления по BLE



Добавлена индикация установленного подключения с модулем индикации или смартфоном по BLE светодиодом сервисной кнопки. Индикация выполняется в виде периодических 2 вспышек светодиода. Если после входа в режим настройки/обновления по BLE ваш смартфон или модуль индикации не видит устройство, а светодиод сервисной кнопки моргает вспышками по 2, то это означает что в данный момент охранный комплекс уже подключен к другому смартфону или модулю индикации. Если в охранный комплекс зарегистрирован смартфон, то после входа в режим настройки/обновления по BLE он автоматически подключится к охранным комплексу, чтобы войти в настройки/обновление с другого смартфона выключите BLE на зарегистрированном.

12.1.7.2 Исправленные ошибки

- SMS-команда «30 XXXX» не отключает режим «Антиграбление» на один цикл охраны.
- В некоторых случаях при запуске двигателя с включенным паркингом и открытой дверью комплекс переходит в поддержку зажигания для перехода в охрану с работающим двигателем.
- Отсутствует оповещение звонком о переходе комплекса в режим «Тревога», если не пройдена авторизация, запущенная открытием багажника с помощью штатного брелка при выключенной настройке «Разрешить в охране открытие багажника при наличии метки или брелока».
- Комплекс переходит в режим ожидания авторизации владельца после попытки выключения охраны с помощью смартфона по BLE при выключенных настройках «Видимость смартфона как метки» и «Требовать авторизацию владельца при снятии с охраны следующими способами».
- Не работает блокировка двигателя по началу движению, если чувствительность датчика движения настроена на значение 0.
- Текст события перехода комплекса в режим «Снято с охраны» изменен с «Охрана отключена» на «Снято с охраны».

7. A96 AS96(V2) B96 D96 S96 S96(V2)
X96(V2) От мобильного приложения StarLine приходят 2 пуш-уведомления о выключении охраны вместо 1.
8. A96 B96 D96 S96 X96(V2) В охранном комплексе с GSM во время установки соединения с сервером мониторинга может не выполняться сервисный звонок.
9. E96(V2) S96(V2) Не работает обучение функции «Обход штатного иммобилайзера» с использованием программатора VAG-01.
10. S96(V2) Не работает обучение функции «Обход штатного иммобилайзера» на некоторых автомобилях KIA.

12.1.7.3 Известные ошибки

1. 2.X.X E96 BT Команда, отправленная на M66, не будет выполнена охранным комплексом E96 BT, если на момент ее получения нет связи между E96 BT и M66 по BLE.
2. 2.X.X A96 AS96(V2) B96 D96 E96 BT
E96(V2) S96 S96(V2) X96(V2) Не работает включение охраны в режиме «Свободные руки» по пропаданию метки при наличии связи со смартфоном по BLE и выключенной настройкой «Видимость смартфона как метки».
3. S96(V2) В некоторых случаях после обновления на версию 2.22.4 охранной комплекс S96v2 в комплектации с двумя сим-холдерами не запускался после обновления.
4. S96(V2) После автоматического определения сервисной кнопки или трансивера настройки каналов охранного комплекса могли устанавливаться в значение "Функция не назначена".
5. 2.X.X A96 AS96(V2) B96 D96 S96
S96(V2) X96(V2) Неправильно выполняется обработка баланса для оператора Vodafone UA.

12.1.8 2.21.3

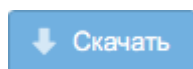

Выпущена 21.09.2020

- 12.1.8.1 Новые функции
 - Добавлена возможность настройки охранного комплекса со сопряженных смартфонов
- 12.1.8.2 Исправленные ошибки
- 12.1.8.3 Известные ошибки

12.1.8.1 Новые функции

Добавлена возможность настройки охранного комплекса со сопряженных смартфонов



Теперь настройку охранного комплекса можно выполнить с зарегистрированных ранее смартфонов. Для подключения смартфона переведите охранный комплекс в режим настройки и обновления по BLE.

ВНИМАНИЕ!!! Охранный комплекс в режиме настройки и обновления по BLE может поддерживать соединение только с одним смартфоном. Если в зоне видимости находятся другие зарегистрированные смартфоны, отключите на них BLE на время настройки или обновления.

12.1.8.2 Исправленные ошибки

12.1.8.3 Известные ошибки

1. Команда, отправленная на M66, не будет выполнена охранным комплексом E96BT, если на момент ее получения нет связи между E96BT и M66 по BLE.
2. Смс "30 XXXX" не отключает режим антиограбления на один цикл охраны.
3. В некоторых случаях при запуске двигателя с включенным паркингом и открытой дверью система переходит в поддержку зажигания для перехода в охрану с работающим двигателем.
4. Отсутствует оповещение звонком о переходе системы в тревогу после непройденной авторизации, запущенной из-за открытия багажника штатным пультом при выключенной настройке "Разрешить в охране открытие багажника при наличии метки или брелока".

5. **2.X.X** **A96** **AS96(V2)** **B96** **D96** **E96 BT**
E96(V2) **S96** **S96(V2)** **X96(V2)** Система переходит в "Ожидание авторизации" после попытки снятия с охраны смартфоном по BLE при выключенных настройках "Видимость смартфона как метки" и "Требовать авторизацию владельца при снятии с охраны следующими способами".
6. **2.X.X** **A96** **AS96(V2)** **B96** **D96** **E96**
E96 BT **E96(V2)** **S96** **S96(V2)** **X96(V2)** Не работает блокировка двигателя по началу движению, если настройка чувствительности датчика движения выставлена в значение 0.
7. **2.20.2** В истории событий на starline.online.ru и в мобильном приложении, а также в диагностике StarLine Мастер'a дублируется событие "Охрана отключена".
8. **2.X.X** **E96(V2)** **S96(V2)** Не работает обучение обходчика иммобилайзера с использованием программатора VAG-01.
9. **2.X.X** **S96(V2)** Не работает обучение обходчика иммобилайзера на некоторых автомобилях KIA.
10. **2.X.X** **A96** **AS96(V2)** **B96** **D96** **S96**
S96(V2) **X96(V2)** В некоторых случаях оповещение о тревоге звонком не выполняется, что приводит к отсутствию SMS-оповещения о тревоге и пропаданию связи с сервером мониторинга до выполнения повторного звонка.

12.1.9 2.20.4

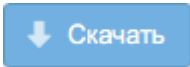

Выпущена 07.09.2020

- [12.1.9.1 Новые функции](#)
- [12.1.9.2 Исправленные ошибки](#)
- [12.1.9.3 Известные ошибки](#)

12.1.9.1 Новые функции

- Нет

12.1.9.2 Исправленные ошибки

1. Если в основном блоке охранного комплекса установлен модуль GSM+BLE на базе модема SIM800, то охранный комплекс мог перезагружаться в произвольный момент. Это могло вызвать активацию тревоги, приветственные SMS-сообщения и частые потери связи с сервером.

12.1.9.3 Известные ошибки

1. Команда, отправленная на M66, не будет выполнена охранным комплексом E96 BT, если на момент ее получения нет связи между E96 BT и M66 по BLE.
2. SMS-команда «30 XXXX» не отключает режим «Антиграбление» на один цикл охраны.
3. В некоторых случаях при запуске двигателя с включенным паркингом и открытой дверью комплекс переходит в поддержку зажигания для перехода в охрану с работающим двигателем.
4. Не работает блокировка двигателя по началу движению, если настройка чувствительности датчика движения выставлена в значение 0.
5. В истории событий на [starline.online](#) и в мобильном приложении StarLine, а также в диагностике приложения StarLine Мастер дублируется событие «Охрана отключена».
6. В охранным комплексе с GSM-модемом Telit во время установки соединения с сервером мониторинга не выполняется сервисный звонок.
7. В некоторых случаях не выключается режим «Антиграбление» по потере брелока, если настроено «Антиграбление» по потере брелока и «Авторизация владельца» по брелоку.
8. Нельзя выключить настройку «Авторизация владельца» по брелоку при отсутствии модуля «868 МГц».

9. **2.X.X** **S96(V2), E96(V2)GSM** При назначенной функции «Трансивер», перестает работать брелок, если назначается функция «Сервисная кнопка» на любой вход.

12.1.10 2.20.3

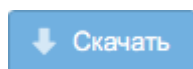

Выпущена 17.08.2020

- 12.1.10.1 Новые функции
 - Оптимизирован алгоритм бесключевого обхода для VW, Skoda и Audi
- 12.1.10.2 Исправленные ошибки
- 12.1.10.3 Известные ошибки

12.1.10.1 Новые функции

Функция	A 9 6	AS96 (v2)	B 9 6	D 9 6	E 9 6	E 96 B T	E96 (v2)	S 9 6	S96 (v2), E96 (v2) GSM	X96 (v2)
Оптимизирован алгоритм бесключевого обхода для VW, Skoda и Audi	•	•	•	•	•	•	•	•	•	•

Оптимизирован алгоритм бесключевого обхода для VW, Skoda и Audi



12.1.10.2 Исправленные ошибки

1. Нет

12.1.10.3 Известные ошибки

1. **2.X.X** **E96 BT** Команда, отправленная на M66, не будет выполнена охранном комплексом E96 BT, если на момент ее получения нет связи между E96 BT и M66 по BLE.
2. **2.20.0** **A96** **AS96(V2)** **B96** **D96** **S96** **S96(V2), E96(V2)GSM** **X96(V2)** SMS-команда «30 XXXX» не отключает режим «Антиграбление» на один цикл охраны.
3. **2.20.0** В некоторых случаях при запуске двигателя с включенным паркингом и открытой дверью комплекс переходит в поддержку зажигания для перехода в охрану с работающим двигателем.

4. **2.X.X** Не работает блокировка двигателя по началу движению, если настройка чувствительности датчика движения выставлена в значение 0.
5. **2.20.2** В истории событий на starline.online.ru и в мобильном приложении, а также в диагностике StarLine Мастер'а дублируется событие "Охрана отключена".
6. **2.20.3** **A96** **AS96(V2)** **B96** **D96** Если в основном блоке системы установлен модуль GSM+BLE на базе модема SIM800, то система может перезагружаться в произвольный момент. Это может приводить к активации тревоги, приветственным СМС-сообщениям, частым потерям связи с сервером.

12.2 Брелоки

- 12.2.1 Версия 1.15.0

Для обновления ПО брелков используйте приложение [StarLine Master](#).

12.2.1 Версия 1.15.0

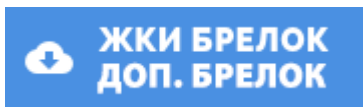

Выпущена  11.03.2020

- Добавлена поддержка брелоков А96 и В96 с вертикальным дисплеем

→ [Подробное описание изменений в версии 1.15.0](#)

12.2.2 1.15.0

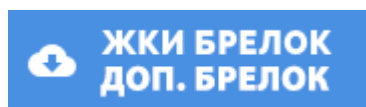

Выпущена  11.03.2020

- 12.2.2.1 Новые функции
 - Добавлена поддержка брелоков А96 и В96 с вертикальным дисплеем
- 12.2.2.2 Исправленные ошибки
- 12.2.2.3 Известные ошибки

12.2.2.1 Новые функции

Функция	Основной брелок	Дополнительный брелок
Добавлена поддержка брелоков А96 и В96 с вертикальным дисплеем	•	

Добавлена поддержка брелоков А96 и В96 с вертикальным дисплеем

12.2.2.2 Исправленные ошибки

1. Некорректно работала авторизация владельца и режим «Антиограбление» по пропаданию брелока.
2. Некоторые команды могли не выполняться (в частности, отключение «Сервисного режима»).

12.2.2.3 Известные ошибки

1. Нестабильно работает оповещение о разряженной батарейке в брелоке.
2. **1.13.0** Изображение на дисплее кратковременно пропадает при активации подсветки нажатием на любую кнопку.

13 Обратная связь

13.1 Помогите нам сделать инструкции для охранных комплексов лучше.

13.2 Отправляйте свои вопросы и предложения. Для этого заполните форму, представленную ниже:

Имя*

Введите Ваше имя

Фамилия

Введите Вашу фамилию

e-mail*

Введите Ваш e-mail

Телефон для связи

Введите Ваш номер телефона

Охранный комплекс*

Введите название комплекса

Сообщение*

Отправить

Отменить

[На главную](#)

14 Краткое руководство пользователя

Пожалуйста, прочитайте внимательно!

Перед началом эксплуатации охранного комплекса внимательно прочитайте настоящую инструкцию и обратите особое внимание на разделы, отмеченные знаком **!**. Для того чтобы определить, подходит ли данный охранный комплекс для Вашего автомобиля, руководствуйтесь требованиями изготовителя автомобиля и инструкцией по эксплуатации автомобиля.

Если Вы не смогли определить, подходит ли данный охранный комплекс для установки на автомобиль, верните его продавцу в течение 14 дней с момента покупки.

Охранный комплекс является сложным техническим устройством, предполагающим подключение к цепям автомобиля, связанным с работой двигателя.

Установка охранного комплекса должна быть произведена только специально обученными квалифицированными специалистами.

Запрещается осуществлять монтаж, программирование, обслуживание, ремонт и разборку-сборку охранного комплекса лицами, не являющимися квалифицированными специалистами и не прошедшими обучение и проверку знаний по технике безопасности.

При программировании параметров охранного комплекса устанавливаемые параметры не должны противоречить требованиям инструкции по эксплуатации автомобиля.

Пользователь несет полную ответственность за ущерб, причиненный людям, животным и имуществу в результате использования охранного комплекса не по его прямому назначению или с нарушениями требований безопасности, изложенных в настоящей инструкции.

Изготовитель не несет ответственности за убытки и несчастные случаи, вызванные несоблюдением правил безопасности и требований, изложенных в настоящей инструкции.

Во избежание возможных недоразумений сохраняйте документы, прилагаемые к охранному комплексу при продаже. Проверьте заполнение гарантийного талона, в том числе наличие даты продажи и печати продавца. При отсутствии даты продажи (покупки) гарантийный срок исчисляется с момента изготовления охранного комплекса.

Срок службы охранного комплекса составляет 5 лет при условии, что изделие устанавливается и эксплуатируется в соответствии с инструкциями по эксплуатации, установке и схемой подключения.

Если у вашего охранного комплекса есть брелок или беспроводная метка:

- не носите брелок или метку на одной связке с ключами от автомобиля;
- при передаче автомобиля на обслуживание или мойку всегда переводите комплекс в сервисный режим. Не передавайте метки и брелоки третьим лицам для предотвращения несанкционированного доступа к охранным функциям;
- не оставляйте брелоки или метки в местах, доступных для детей и животных;
- не допускайте попадание жидкостей в брелок;
- если на дисплее брелока появилась иконка, предупреждающая о разряде элемента питания брелока, заблаговременно примите меры по замене элемента питания;
- храните запасной элемент питания в автомобиле в заводской упаковке.

Полная электронная версия инструкции доступна на сайте help.starline.ru.

14.1 Обязательные меры безопасности при использовании функции запуска двигателя

Необходимо помнить, что автомобиль является источником повышенной опасности. Раздел 12.8 правил дорожного движения гласит: «Водитель может покидать свое место или оставлять транспортное средство, если им приняты необходимые меры, исключающие самопроизвольное движение транспортного средства или использование его в отсутствие водителя».

Перед эксплуатацией охранного комплекса внимательно ознакомьтесь с мерами безопасного использования функции дистанционного или автоматического запуска двигателя, изложенными ниже:

1. Всегда паркуйте автомобиль на открытой, хорошо проветриваемой площадке.
2. Всегда ставьте автомобиль на стояночный тормоз, который должен находиться в исправном состоянии и исключать возможность движения автомобиля.
3. Оставляя автомобиль, обязательно устанавливайте рычаг управления автоматической трансмиссии в положение «PARK», а рычаг переключения ручной коробки передач — в нейтральное положение.
4. Если в Вашем автомобиле установлена ручная коробка передач, то перед включением функции дистанционного или автоматического запуска двигателя обязательно выполняйте процедуру подготовки к запуску двигателя — «программную нейтраль».
5. Никогда не передавайте брелки управления охранным комплексом детям, а также другим лицам без их предварительного ознакомления с инструкцией по эксплуатации.
6. Перед тем как включить функцию дистанционного или автоматического запуска двигателя:
 - убедитесь в исправном состоянии автомобиля;
 - убедитесь в наличии достаточного количества топлива, масла, охлаждающей жидкости и т. д.;
 - установите параметры работы отопителя салона (кондиционера), обогрева стекол и других аксессуаров на необходимые уровни;
 - установите регулятор обдува салона на циркуляцию воздуха, что позволит более эффективно прогреть или охладить воздух в автомобиле.

14.2 Меры безопасности при зарядке аккумулятора вашего автомобиля

Помните, что любой процесс заряда аккумулятора связан с подачей на аккумулятор и, соответственно, в бортовую сеть автомобиля напряжения больше номинального 12 В. Оно может повредить электронное оборудование автомобиля и оборудование, дополнительно установленное на Вашем автомобиле.

Не используйте зарядные и пуско-зарядные устройства для заряда аккумулятора непосредственно на автомобиле без отключения клемм аккумулятора от бортовой сети в режимах:

- быстрой зарядки повышенным током (режимы «boost» или аналогичные);
- различных режимов СТАРТ, предназначенных для запуска двигателя;
- в режиме заряда 24 В аккумуляторов.

Не используйте пуско-зарядные устройства для запуска двигателя без подключенного аккумулятора и с подключенными неисправными аккумуляторами (короткие замыкания в банках, разрушение пластин и т. п.).

Не используйте неисправные зарядные устройства, зарядные устройства на 24 В и устройства, не предназначенные для зарядки аккумуляторов, например, сварочные инверторы.

Все указанные выше устройства и режимы могут вызвать неконтролируемую подачу повышенного напряжения более 25 В и до 60 В в бортовую сеть автомобиля и привести к выходу из строя электронных компонентов охранного комплекса и оборудования автомобиля.

Не рекомендуется использовать метод прикуривания для заряда аккумулятора. Даже описанные «безопасные» способы прикуривания безопасны только для автомобиля «донора». Подключение и отключение полностью разряженного или неисправного аккумулятора на вашем автомобиле при работающем двигателе может вывести из строя электронные устройства вашего автомобиля и автосигнализацию из-за короткого замыкания или бросков повышенного напряжения, возникающих при подключении и отключении аккумулятора.

В случае использования указанных выше устройств и режимов ответственность за повреждение электронного оборудования лежит на владельце автомобиля.

Соблюдайте технологию безопасной зарядки аккумулятора!

Перед зарядкой клеммы аккумулятора должны быть отключены от бортовой сети автомобиля. После этого можно начать процесс зарядки аккумулятора. После зарядки подключите аккумулятор к бортовой сети автомобиля.

Такая необходимость объясняется тем, что без измерительных приборов Вы не можете определить исправность, состояние аккумулятора и причину его разряда (наличие внутренних коротких замыканий или обрывов). Любое подключение зарядного устройства к неисправному аккумулятору вызывает риск повреждения электронного оборудования автомобиля и охранного комплекса повышенным напряжением.

14.3 Общее описание

- 14.3.1 Основные преимущества
- 14.3.2 Пин-конверт

Охранно-телематические комплексы **StarLine E96 v2, StarLine E66 v2, StarLine E9 v2, StarLine E6 v2** (далее – комплекс) предназначены для охраны автотранспортного средства от угона и разбойного нападения.

Управление комплексом осуществляется при помощи брелока или беспроводной метки по протоколу Bluetooth Smart.

14.3.1 Основные преимущества

- встроенный звуковой извещатель для удобного оповещения владельца;
- работа в режиме «Slave» (включение или выключение режима охраны штатным брелоком автомобиля);
- идентификация водителя с помощью беспроводной метки или смартфона по протоколу Bluetooth Smart;
- подключение беспроводного подкапотного блока **StarLine R6** для управления замками капота, сиреной, блокировкой двигателя, измерения температуры двигателя и контроля концевого выключателя капота;
- дополнительная авторизация владельца посредством беспроводной метки, смартфона или ввода секретного кода штатными кнопками;
- диалоговый код управления StarLine с индивидуальными ключами шифрования 128 бит, гарантирующий надежную защиту от всех известных кодграбберов;
- интерфейс 2CAN+4LIN позволяет реализовать больше функций по цифровым шинам;
- дистанционный и автоматический запуск двигателя;
- дистанционное управление устройствами предпускового подогрева двигателя;
- обход штатного иммобилайзера с использованием модуля временного отключения штатного иммобилайзера (аналоговое подключение) или по технологии iKey (по цифровым шинам CAN, LIN);
- сервисная кнопка, совмещенная со светодиодным индикатором статуса системы;
- универсальные переназначаемые входы/выходы;
- специальное приложение **StarLine Мастер**, позволяющее произвести индивидуальную настройку комплекса в зависимости от пожеланий владельца и особенностей автомобиля и обновить программное обеспечение оборудования.

14.3.2 Пин-конверт

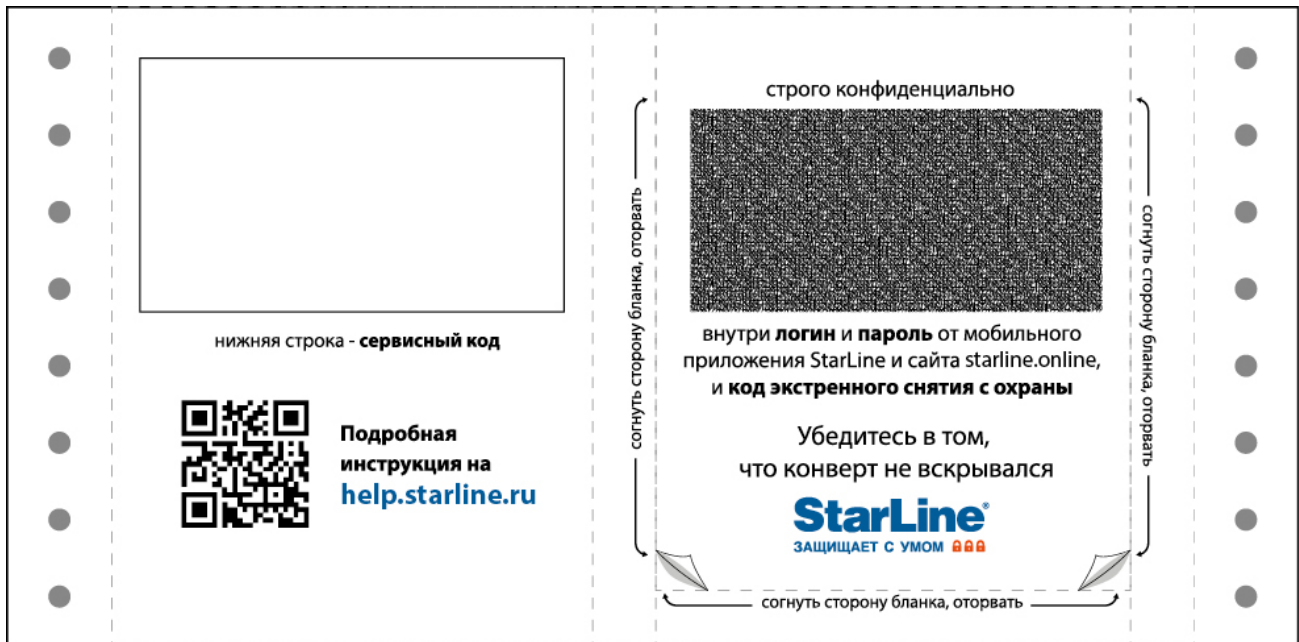

В комплект поставки входит пин-конверт, на котором указаны:

- **Сервисный код** — предназначен для настройки комплекса с помощью приложения [StarLine Мастер](#).
- **Код экстренного выключения охраны** — предназначен для экстренного выключения охраны.

Не сообщайте никому код экстренного выключения охраны! Помните, что зная код экстренного выключения охраны, злоумышленник может отключить защитные функции.

14.4 Технические характеристики

Параметр	Значение
Радиоканал ближнего действия	Bluetooth Smart
Рабочая частота брелоков	868,7–869,2 МГц
Дальность управления брелоком	до 1500 м
Дальность оповещения на брелок	до 2000 м
Интерфейсы	<ul style="list-style-type: none"> • 2 CAN • 4 LIN • 1 универсальная кодовая шина StarLine Bus • 1 USB • 26 перенастраиваемых каналов, на которые можно назначить: <ul style="list-style-type: none"> • 15 выходов типа ОК –0,2 А • 2 выхода 2 А • 3 положительных входа • 3 отрицательных входа • 1 универсальный вход • разъем подключения датчика температуры • разъем подключения сервисной кнопки
Напряжение питания	8–16 В
Ток потребления	8,7 мА
Диапазон рабочих температур	от –40 °С до +85 °С
Степень защиты метки	IP67
Габариты основного блока	106x63x17 мм
Вес	63 г

14.5 Световая и звуковая индикации

Охранный комплекс сообщает о своем состоянии при помощи звуковых (сирена) и световых (поворотники) сигналов:



– короткий сигнал;





– длинный сигнал.

Событие	Световые сигналы	Сирена
Включение охраны		
Включение охраны с нарушением одной из зон		
Включение охраны с отключением режима «Свободные руки»		
Включение охраны с отключением режима «Свободные руки» с нарушением одной из зон		
Выключение охраны		
Выключение охраны (за цикл охраны была нарушена одна из зон)		
Тревога	30 секунд	30 секунд
Тревога предупредительного уровня		
Паника	10 секунд	10 секунд
Выход из сервисного режима		

14.5.1 Индикация звукового извещателя

Событие	Индикация
Ожидание авторизации	10 секунд
Разряд элемента питания метки (при включении зажигания)	

Событие	Индикация
Успешный ввод кода авторизации владельца	
Неправильный ввод кода авторизации владельца	

14.6 Управление комплексом с помощью брелока

- 14.6.1 Основной брелок с ЖКИ (жидкокристаллическим индикатором)
- 14.6.2 Значение пиктограмм на брелоке
 - 14.6.2.1 Запуск двигателя
 - 14.6.2.2 Режимы работы
 - 14.6.2.3 Зоны охраны
 - 14.6.2.4 Датчики
 - 14.6.2.5 Дополнительная информация
- 14.6.3 Основные команды управления с брелока
- 14.6.4 Курсорное меню
- 14.6.5 Настройка времени и даты

14.6.1 Основной брелок с ЖКИ (жидкокристаллическим индикатором)

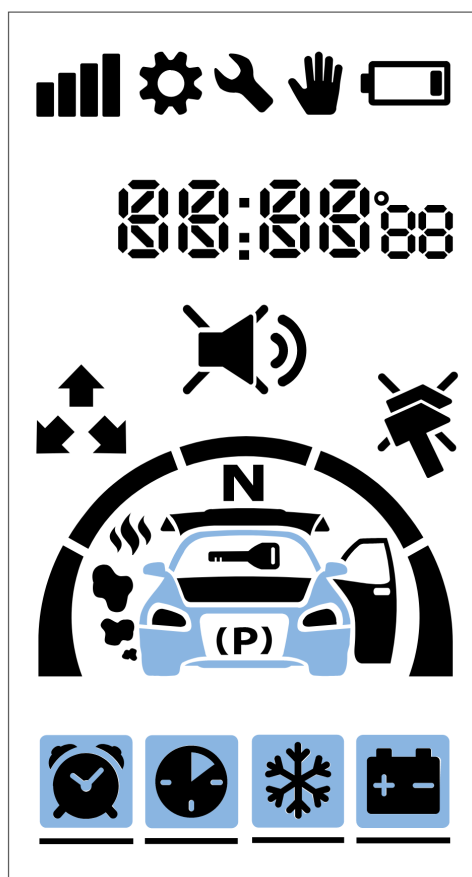







Срок службы элемента питания брелока с ЖКИ составляет до 4 месяцев в зависимости от условий эксплуатации. Для брелока с ЖКИ используйте элемент питания ААА.







Информация о текущем состоянии охранного комплекса передается в основной брелок и отображается на дисплее. В дополнительном брелоке функции оповещения не предусмотрены, он предназначен только для передачи основных команд управления.

14.6.2 Значение пиктограмм на брелоке





14.6.2.1 Запуск двигателя

Иконка	Значение
	Двигатель запущен
	Включен автоматический запуск по будильнику
	Включен автоматический периодический запуск
	Включен автоматический запуск по температуре
	Включен автоматический запуск по падению напряжения АКБ
	Выполнена программная нейтраль
	Включен подогрев двигателя (мигает)

14.6.2.2 Режимы работы





Иконка	Значение
	Автомобиль под охраной
	Режим «Свободные руки»
	Сервисный режим
	Режим настроек и программирования
	Блокировка кнопок брелока
	Режим «Антиограбление»

14.6.2.3 Зоны охраны



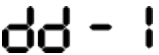
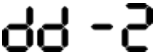
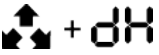
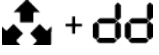

Иконка	Значение
	Включено зажигание
	Затянут стояночный тормоз
	Открыт капот
	Открыта дверь

Иконка	Значение
	Открыт багажник

14.6.2.4 Датчики

Иконка	Значение
	Сработал датчик наклона или движения
	Сработал дополнительный датчик 1
	Сработал дополнительный датчик 2
	Сработал датчик наклона
	Сработал датчик движения
	Сработал предупредительный уровень датчика удара
	Сработал тревожный уровень датчика удара
	Датчик удара отключен

14.6.2.5 Дополнительная информация



Иконка	Значение
	Передача данных
	Замените батарейку в брелоке
	Звук сирены включен
	Сирена отключена



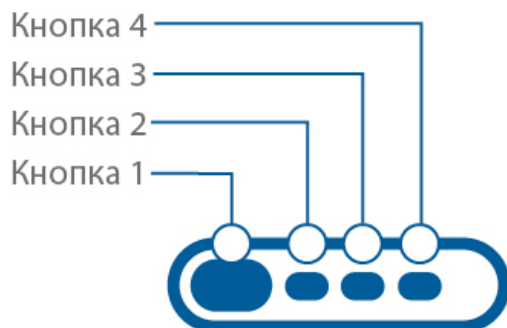

14.6.3 Основные команды управления с брелока

Нумерация кнопок основного брелока:



В настоящем руководстве используются следующие термины продолжительности нажатий на кнопки брелока:



Короткое нажатие	<p>Одно нажатие кнопки (или двух кнопок одновременно) продолжительностью менее 1,5 секунды.</p> <p>Пример:  – короткое нажатие первой кнопки;  – короткое нажатие одновременно кнопок 2 и 3.</p>
-------------------------	-----------------------------------------------------------------------------------------------------------------------------------------------------------------------------------------------------------------------------------------------------------------------------------------------------------------------------------------------------------------------------

<p>Длительное нажатие</p>	<p>Нажатие и удерживание кнопки или двух кнопок до появления мелодичного звукового сигнала и вибросигнала.</p> <p>Предусмотрено два уровня длительного нажатия:</p> <ul style="list-style-type: none"> Длительное нажатие первого уровня – длительное нажатие кнопки до первого звукового сигнала. <p>Примеры:  – длительное нажатие первой кнопки;  – длительное нажатие первой и второй кнопки;</p> <ul style="list-style-type: none"> Длительное нажатие второго уровня – длительное нажатие кнопки до второго звукового сигнала; <p>Примеры:  – длительное нажатие четвертой кнопки второго уровня.</p>
<p>Двойное нажатие</p>	<p>Два нажатия одной кнопки в течение 1 секунды.</p> <p>Пример:  – двойное нажатие кнопки 1.</p>
<p>Последовательное нажатие</p>	<p>Два нажатия одной или разных кнопок. Первое нажатие должно быть длительным (первого или второго уровня), второе нажатие – коротким. Перед вторым нажатием первую кнопку нужно отпустить.</p> <p>Пример:  – последовательное нажатие кнопок 2 и 1.</p>

Основные команды управления с брелока:

Команда	Комбинация кнопок
Включить охрану	
Выключить охрану	

Команда	Комбинация кнопок
Запросить температуру двигателя, салона, напряжение АКБ, уровня топлива. Во время автоматического запуска двигателя – оставшееся время работы.	
Запустить двигатель	 
Остановить двигатель	 
Включить предпусковой подогреватель двигателя	  
Отключить предпусковой подогреватель двигателя	  
Поиск автомобиля на парковке	 
Включить/отключить датчик удара	  
Включить/отключить датчик наклона и движения	  
Включить режим «Паника»	 
Отпереть багажник	 

Команда	Комбинация кнопок
Включить автоматический запуск	Курсорное меню
Включить/отключить сервисный режим	Курсорное меню
Включить/отключить режим «Свободные руки»	Курсорное меню
Включить/отключить блокировку кнопок	
Включить только вибросигнал брелока	
Включить звук и вибросигнал брелока	



14.6.4 Курсорное меню

Управление некоторыми функциями охранного комплекса осуществляется из курсорного меню: управление режимом «Свободные руки», сервисным режимом, настройка автоматического запуска двигателя.

Вход и выход из меню осуществляется длительным нажатием первого уровня кнопки 4: . Если в течение 15 секунд не нажимать кнопки брелока, произойдет автоматический выход из меню.

При входе в меню курсор будет установлен на первой пиктограмме. Переход к следующему и

предыдущему пункту меню осуществляется коротким нажатием на кнопки  или

 соответственно. Выбор функции осуществляется коротким нажатием кнопок 2 и 3: 

. Изменение значения параметра осуществляется коротким нажатием на кнопки  или

 (уменьшение и увеличение соответственно). При длительном удержании кнопки скорость изменения значения параметра возрастает. Переход к пунктам меню, изменение параметра и выход из меню будут подтверждены мелодичным звуковым сигналом.

Описание и управление настройками приведены в таблице.

Пиктограмма	Параметр	Описание	Шаг настройки
	Режим «Свободные руки»	Включить/отключить режим «Свободные руки»	—
	Автоматический запуск двигателя и предпускового подогревателя по будильнику	Установить часы и минуты запуска двигателя	1 минута
	Автоматический запуск по таймеру	Установить периодичность запуска двигателя в часах	1 час
	Автоматический запуск по температуре	Установить значение температуры в градусах Цельсия	1 °C
	Автоматический запуск по напряжению	Установить значение напряжения АКБ в Вольтах	0,1 В
	Сервисный режим	Включить/отключить сервисный режим	—

14.6.5 Настройка времени и даты

Для установки текущего времени и даты выполните следующие действия:

1. Войдите в меню настройки времени и даты с помощью последовательного нажатия кнопки 4:



2. С помощью короткого нажатия кнопки **2** установите часы, короткого нажатия кнопки **3** — минуты.





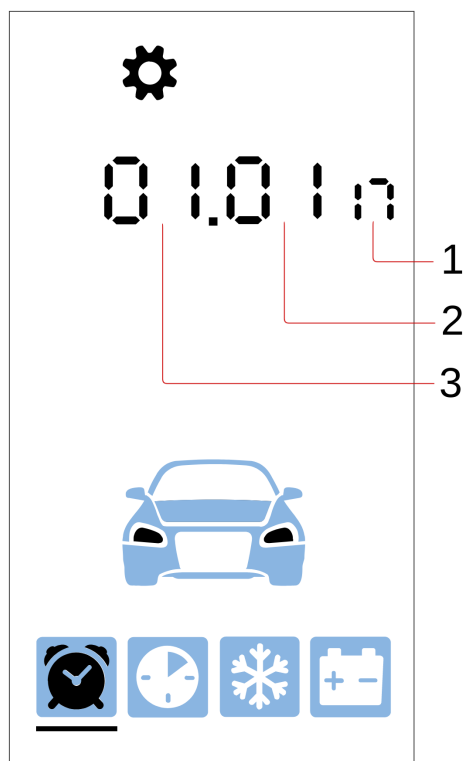

- 1 — часы;
- 2 — минуты.

3. Нажмите коротко кнопку **1** для перехода к настройке текущей даты.



- 1 – число;
- 2 – месяц;
- 3 – год.

4. С помощью короткого нажатия кнопки  установите текущее число, короткого нажатия кнопки  – текущий месяц, короткого нажатия кнопки  – текущий год.
5. Для выхода из меню нажмите одновременно кнопки  .

Информация о дополнительных настройках брелока доступна в электронной инструкции на сайте help.starline.ru.

14.7 Управление комплексом с помощью метки

Дополнительные брелоки-метки BLE (далее – метка), входящие в комплект поставки, изначально находятся в транспортном режиме, в котором они **отключены!** Нажатие кнопки метки в этом режиме будет индицироваться зеленой, красной и желтой вспышками встроенного светодиода.

Перед началом эксплуатации необходимо несколько раз нажать кнопку метки до изменения цвета вспышек на зеленый.

14.7.1 Внешний вид



14.7.2 Проверка наличия связи

Для проверки наличия связи метки с основным блоком нажмите коротко кнопку метки. При наличии связи последуют 2 вспышки светодиода на метке, при отсутствии – 1 вспышка. Цвет вспышки будет соответствовать установленному режиму:

- зеленый – выключен режим «антиграбление по пропаданию метки»;
- красный – включен режим «антиграбление по пропаданию метки»;
- желтый – сервисный режим.

14.7.3 Управление комплексом

Продолжительность нажатий на кнопку метки:

- коротко – нажать и отпустить кнопку, после этого последует вспышка, соответствующая текущему режиму работы;
- длительно – удерживать кнопку до появления вспышек светодиода. Длительность нажатия может быть двух уровней:
 - 1 уровень – нажать и удерживать кнопку, после чего последуют две короткие вспышки текущего режима работы и одна длительная, во время которой нужно отпустить кнопку.
 - 2 уровень – нажать и удерживать кнопку, после чего последуют две короткие вспышки текущего режима работы и одна длительная, затем серия коротких вспышек, во время которой нужно отпустить кнопку.

Команда	Продолжительность нажатия
Включить/выключить охрану	1 коротко
Включить/выключить «антиграбление по пропаданию метки»	длительно 1-го уровня
Включить/выключить сервисный режим	длительно 2-го уровня

14.7.4 Замена элемента питания

Для метки используется элемент питания типа CR2032.

Если элемент питания метки разряжен, то при включении зажигания прозвучит 3 сигнала звукового извещателя и на номер владельца будет отправлено SMS-сообщение. Рекомендуем как можно скорее заменить элемент питания.

Для замены элемента питания аккуратно плоским металлическим или пластиковым предметом (металлическая линейка, тонкий пластик) откройте корпус метки и, соблюдая полярность (как изображено на фотографии), установите элемент питания в отсек. Перед закрытием корпуса метки, установите водозащитную прокладку между ее частями. После установки элемента питания в метку комплекс готов к эксплуатации.





14.8 Режимы работы

- 14.8.1 Режим «В охране»
- 14.8.2 Режим «Снято с охраны»
- 14.8.3 Режим «Тревога»
- 14.8.4 Режим «Паника»
- 14.8.5 Режим «Антиграбление»
- 14.8.6 Режим «Slave»
- 14.8.7 Режим «Свободные руки»
- 14.8.8 Сервисный режим
- 14.8.9 Функция «Запрет поездки»
- 14.8.10 Функция «Запуск двигателя»
- 14.8.11 Функция «Предпусковой подогреватель двигателя»
- 14.8.12 Функция «Турботаймер»

Режимы охраны	«В охране»
	«Снято с охраны»
	«Антиграбление»
	«Тревога»
	«Паника»
Дополнительные режимы	«Slave»
	«Свободные руки»
	«Сервисный режим»
	«Регистрация устройств»

Режимы охраны обеспечивают защиту автомобиля от угона.

Дополнительные режимы предназначены для настройки параметров комплекса (режим телематической настройки), добавления новых устройств (режим регистрации устройств), отключения охранных функций для передачи автомобиля на техническое обслуживание (сервисный режим) и удобного управления комплексом (режим «Slave», режим «Свободные руки»).

14.8.1 Режим «В охране»

В режиме «В охране» осуществляется контроль следующих зон: зажигание, двери, багажник, капот, датчик удара, датчик наклона, датчика движения, дополнительный датчик. Если одна из зон будет нарушена, то комплекс перейдет в [режим «Тревога»](#).

Включение охраны осуществляется только при выключенном зажигании.

Если при включенном зажигании отправить команду включения охраны, то произойдет только закрытие центрального замка.

Включение охраны осуществляется одним из способов:

- 1

 - коротким нажатием на кнопку брелока;
 - включением штатной системы охраны (режим «Slave»);
 - при пропадании метки или касании сенсора ручки двери в режиме «Свободные руки»;
 - однократным нажатием на кнопку метки в режиме «Снято с охраны» или «Тревога».

Успешное включение охраны комплекс подтвердит одним звуковым сигналом и одной вспышкой световой аварийной сигнализации.

Если двери, капот, багажник плохо закрыты или один из концевых выключателей дверей, капота, багажника неисправен (постоянно замкнут), то комплекс предупредит об этом 4 звуковыми сигналами и 4 вспышками световых сигналов. Восстановите нарушенную охранную зону и проконтролируйте наличие однократного подтверждающего сигнала о переходе в режим охраны.

14.8.2 Режим «Снято с охраны»

Выключение охраны осуществляется одним из способов:

- 2

 - коротким нажатием на кнопку брелока;
 - выключением штатной системы охраны (режим «Slave»);
 - при обнаружении метки или касании сенсора ручки двери (режим «Свободные руки»);
 - однократным нажатием на кнопку метки в режиме «В охране».

Успешное выключение охраны будет подтверждено 2 звуковыми сигналами и 2 световыми сигналами. Если во время охраны был активирован режим "Тревога", то последуют 3 звуковых сигнала и 3 вспышки световыми сигналами.

После выключения охраны комплекса на экране брелока будут отображены все события, произошедшие за время охраны.

После выключения охраны, при отсутствии действий, через 30 секунд комплекс автоматически перейдет в режим «В охране» и запрет центральный замок.

14.8.3 Режим «Тревога»

Режим «Тревога» активируется при нарушении любой из зон в режиме «В охране». Комплекс включит звуковое оповещение сиреной и световую аварийную сигнализацию на 30 секунд и оповестит об этом владельца на брелок. Если зона не будет восстановлена, то комплекс повторит цикл тревожной сигнализации еще 1 раз.

При нарушении одной из предупредительных зон последуют 3 световых сигнала и 3 звуковых сигнала.

Сброс режима «Тревога» без выключения охраны осуществляется коротким нажатием на кнопки **1** или **2** на брелоке.

Максимальное количество срабатываний зон ограничено 8 повторениями на 1 цикл охраны.

14.8.4 Режим «Паника»

Режим «Паника» предназначен для обеспечения безопасности владельца и автомобиля.

Этот режим активируется по команде владельца с помощью двойного нажатия на кнопку 1 брелока:

1 1. После получения команды комплекс включает звуковое оповещение сиреной и аварийной световой сигнализацией на 10 секунд для привлечения внимания окружающих.

Также этот режим можно использовать для поиска автомобиля на парковке.

14.8.5 Режим «Антиграбление»

Режим «Антиграбление» предназначен для защиты водителя от разбойного нападения во время движения. Комплекс переходит в этот режим по пропаданию метки или брелока.

Алгоритм работы режима «Антиграбление» по пропаданию метки или брелока:

- нарушена одна из зон охраны (двери, капот или багажник);
- сработал датчик движения;
- через 30 секунд начнется поиск метки/брелока;
- через 30 секунд, если метка/брелок не обнаружены, комплекс включит оповещение сиреной и аварийной световой сигнализацией 10 секунд. При снижении скорости менее 30 км/ч двигатель будет заблокирован.



Выход из режима «Антиграбление» по пропаданию метки или брелока осуществляется одним из способов:

- при появлении метки или брелока в зоне видимости;
- вводом кода экстренного выключения охраны, указанного на пин-конверте владельца, при сервисной кнопки.

Если код экстренного выключения охраны будет 3 раза введен неверно, то возможность ввода кода будет заблокирована на 15 минут и на номер владельца придет соответствующее SMS-сообщение.

14.8.6 Режим «Slave»

Режим «Slave» позволяет управлять комплексом при помощи брелока штатной сигнализации автомобиля.

При выключении охраны штатной сигнализации комплекс будет ожидать подтверждения авторизации владельца **любым** из способов, описанных ниже, после чего автомобиль снимется с охраны:

Время для прохождения авторизации будет отсчитываться с момента открытия одной из дверей, капота или багажника.

- наличием брелока в зоне обнаружения при выключении охраны;

В режиме «Slave» используется брелок с ЖКИ.

- наличием метки в зоне обнаружения при выключении охраны;
- посредством ввода кода авторизации владельца штатными кнопками автомобиля (например, кнопки управления мультимедиа на руле, кнопки управления стеклоподъемниками). Ввод кода осуществляется **при включенном зажигании**. Если код авторизации владельца не будет введен, то при попытке начать движение двигатель будет заблокирован на 1 минуту или до момента ввода кода авторизации владельца.

Если условие авторизации не будет выполнено, то комплекс включит предупреждающие сигналы сиреной и перейдет в режим «Тревога».

14.8.7 Режим «Свободные руки»

Режим «Свободные руки» предназначен для автоматического включения/выключения режима охраны.

При нахождении метки рядом с автомобилем автоматически происходит выключение охраны. Как только метка пропадает из зоны видимости, комплекс переходит в режим «В охране».

Включить или отключить режим «Свободные руки» можно одним из способов в курсорном меню брелока выбором соответствующего пункта.

14.8.8 Сервисный режим

Сервисный режим предназначен для временного отключения охранных функций и запрета доступа к настройкам комплекса. Рекомендуется на период сервисного технического обслуживания.

Включение сервисного режима возможно только из режима «Снято с охраны» вблизи автомобиля.

Включение и выключение сервисного режима осуществляется одним из способов:

- в курсорном меню брелока выбором соответствующего пункта;
- удержанием кнопки метки в течение 5 секунд.

Переход в сервисный режим будет подтвержден желтой индикацией светодиода метки.

В сервисном режиме переход в остальные дополнительные режимы запрещен!

14.8.9 Функция «Запрет поездки»

Использование функции «Запрет поездки» запрещает движение без дополнительной авторизации владельца.

Дополнительная авторизация осуществляется посредством ввода кода авторизации владельца штатными кнопками автомобиля (например, кнопки управления мультимедиа на руле, кнопки управления стеклоподъемниками) при каждом выключении охраны. Ввод кода осуществляется **при включенном зажигании**.

Если код авторизации владельца не будет введен, то при попытке начать движение двигатель будет заблокирован на 1 минуту или до момента ввода кода авторизации владельца.

14.8.10 Функция «Запуск двигателя»

Функция запуска позволяет дистанционно и автоматически запустить/остановить двигатель автомобиля.

Подготовка автомобиля с МКПП к дистанционному и автоматическому запуску двигателя

Перед запуском двигателя необходимо выполнить процедуру «программная нейтраль»:

- затяните стояночный тормоз при работающем двигателе;
- извлеките ключ из замка зажигания. Двигатель продолжит работать;
- выйдите из автомобиля, закройте двери, багажник, капот и включите охрану. Двигатель будет остановлен;
- комплекс перейдет в режим «В охране»;
- на брелоке появится пиктограмма «N»;
- комплекс готов к дистанционному и автоматическому запуску двигателя.

Если после выполнения «программной нейтрали» будет открыта дверь или включено зажигание, то дистанционный и автоматический запуск двигателя будет отменен до следующего выполнения алгоритма «программной нейтрали».

Подготовка автомобиля с АКПП к дистанционному и автоматическому запуску двигателя

Убедитесь, что селектор АКПП находится в положении «Паркинг».

Дистанционный запуск двигателя осуществляется длительным нажатием на кнопку 1 на брелоке:



Автоматический запуск двигателя может осуществляться по одному из условий:

- по значению температуры — запуск двигателя при снижении температуры двигателя меньше заданного значения;
- по значению напряжения АКБ — запуск двигателя при уменьшении напряжения АКБ;

- по периоду — запуск двигателя с заданным периодом работы через заданный повторяющийся интервал времени;
- по будильнику — запуск двигателя в заданное время.

Значения температуры и напряжения АКБ, интервал и расписание устанавливаются курсорном меню брелока.

Минимальное время работы двигателя при дистанционном запуске — 10 минут. Для изменения времени работы двигателя обратитесь к специалисту по установке.

Для продления работы двигателя длительно нажмите кнопку  на брелоке.

Автоматический запуск двигателя не произойдет, если с момента последнего запуска прошло менее 1 часа или предыдущий автоматический запуск завершился неудачно.

После окончания поездки автоматический запуск двигателя возможен не ранее, чем через 5 минут после остановки двигателя.

Остановка двигателя

Остановка двигателя происходит, если:

- длительно нажата кнопка 2 брелока: ;
- активирован режим «Тревога»;
- автомобиль начал движение;
- открыт капот;
- отпущен стояночный тормоз (для автомобилей с МКПП);
- переключен селектор АКПП из положения «Паркинг» (для автомобилей с АКПП);
- нажата педаль тормоза.

Продолжение движения на автомобиле после дистанционного запуска двигателя

Для продолжения движения на автомобиле, не прекращая работу двигателя после дистанционного запуска, выполните следующие действия:

- **для автомобилей с замком зажигания:**
 - выключите охрану;
 - вставьте ключ в замок зажигания, поверните его до положения «Зажигание включено» и начните движение;
 - светодиод на сервисной кнопке погаснет при начале движения, нажатии педали тормоза или выключении стояночного тормоза (или переключения селектора АКПП из положения «Паркинг»);
- **для автомобилей с кнопкой START/STOP:**
 - выключите охрану;
 - удерживайте педаль тормоза в течение 3 секунд;
 - светодиод на [сервисной кнопке](#) погаснет, после чего можете начинать движение (кнопку СТАРТ/СТОП нажимать не требуется).

Алгоритм работы для продолжения движения на автомобиле после дистанционного запуска уточните у специалиста по установке при монтаже.

14.8.11 Функция «Предпусковой подогреватель двигателя»

Функция позволяет выполнить прогрев двигателя перед его запуском. Управление предпусковым подогревателем можно осуществлять как в ручном, так и в автоматическом режиме.

Ручной режим

В ручном режиме предпусковой подогреватель включается/выключается последовательным нажатием

кнопок 2 и 1 брелока: .

Время работы подогревателя в этом режиме — 20 минут. Для изменения времени работы двигателя обратитесь к специалисту по установке.

Если предпусковой подогреватель имеет штатные настройки, отличные от установленных в настройках комплекса, то время работы может отличаться от указанного.

Для продления работы необходимо повторить последовательное нажатие кнопок 2 и 1 брелока: 



Отключить предпусковой подогреватель можно последовательным нажатием кнопки 2 брелока:



Автоматический режим

Включение автоматического режима выполняется специалистом по установке при настройке комплекса после монтажа.

В автоматическом режиме предпусковой подогреватель включается перед работой дистанционного и/или автоматического запуска двигателя.

Автоматический запуск двигателя может осуществляться по одному из условий:

- по значению температуры — запуск предпускового подогревателя при снижении температуры двигателя меньше заданного значения.
- по будильнику — запуск предпускового подогревателя в заданное время.

Значение температуры и расписание устанавливаются в курсорном меню брелока.

Выключается предпусковой подогреватель по истечении установленного времени или достижения температурного порога отключения.

Время работы подогревателя в этом режиме — 10 минут. Для продления работы необходимо выполнить последовательное нажатие кнопок 2 и 1 брелока: .

14.8.12 Функция «Турботаймер»

Для автомобилей с турбонаддувом используйте функцию «Турботаймер» для охлаждения турбины двигателя.

Функция «Турботаймер» включается специалистом по установке при монтаже.

Для активации функции на автомобилях с **замком зажигания** выполните следующие действия:

- включите стояночный тормоз при работающем двигателе;
- извлеките ключ из замка зажигания. Двигатель продолжит работать;
- выйдите из автомобиля, закройте двери, багажник, капот и включите режим «В охране»;
- когда турбина охладится, двигатель будет остановлен.

Для активации функции на автомобилях с **кнопкой START/STOP** выполните следующие действия:

- включите стояночный тормоз при работающем двигателе;
- выйдите из автомобиля, закройте двери, багажник, капот и включите режим «В охране»;
- когда турбина охладится, двигатель будет остановлен.

Время охлаждения турбины вычисляется автоматически и зависит от частоты оборотов двигателя перед окончанием поездки.

Максимальное время охлаждения турбины – 5 минут.

14.9 Изменение настроек

Изменить настройки комплекса можно в специальном меню настроек брелока. Описание меню и инструкция по его использованию доступны на сайте help.starline.ru.

14.10 Регистрация брелоков, брелоков-меток BLE и смартфонов

Для регистрации новых брелоков, брелоков-меток BLE и смартфонов обратитесь в установочный центр или воспользуйтесь подробной инструкцией по эксплуатации на сайте help.starline.ru.

14.11 Экстренное выключение охраны

Воспользуйтесь кодом экстренного выключения охраны, указанным на пин-конверте, если:

- утеряна метка;
- разрядился элемент питания метки или брелока;
- включен режим «Антиграбление».

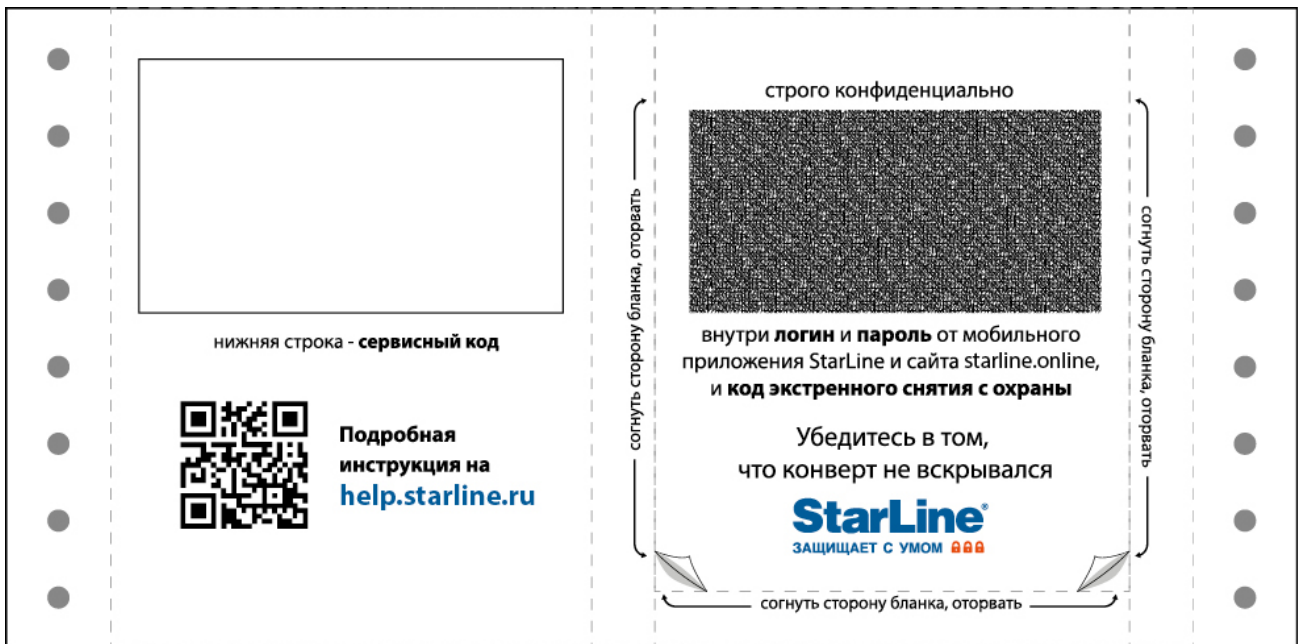

Для того чтобы экстренно выключить охрану, выполните следующие действия:

1. Убедитесь, что зажигание выключено.
Выкл.



2. Нажмите на сервисную кнопку количество раз, соответствующее первой цифре кода экстренного выключения охраны.

**Нажмите
X раз**



**X - первая цифра
кода экстренного
выключения
охраны**

3. Через 3 секунды ввод цифры будет подтвержден вспышками светодиода сервисной кнопки. Количество вспышек будет соответствовать порядковому номеру цифры кода экстренного выключения охраны (1, 2, 3 или 4 раза).
4. Повторите пп. 1 и 2 для остальных цифр кода.

Если код экстренного выключения охраны введен верно, то последуют 3 коротких звуковых и 3 световых сигнала, и комплекс перейдет в режим «Снято с охраны».

Если код экстренного выключения охраны будет введен неверно 3 раза, то возможность повторного ввода кода будет заблокирована на 15 минут.

Попытка ввода цифры будет индицироваться 5 вспышками светодиода сервисной кнопки.

14.12 Изменение кода авторизации

Код владельца используется для авторизации пользователя при помощи штатных кнопок автомобиля.

Для изменения кода авторизации владельца обратитесь в установочный центр или воспользуйтесь подробной инструкцией по эксплуатации на сайте help.starline.ru.

14.13 Код авторизации владельца

Настоящий раздел заполняется специалистом по установке.

Код авторизации владельца:

	▶		▶		▶		▶		▶		▶	
--	---	--	---	--	---	--	---	--	---	--	---	--