

# SCORE

MULTI FREQUENCY FOR ALL!

## РУКОВОДСТВО ПОЛЬЗОВАТЕЛЯ





**ВНИМАТЕЛЬНО ПРОЧИТАЙТЕ  
ПЕРЕД НАЧАЛОМ ЭКСПЛУАТАЦИИ  
УСТРОЙСТВА****ДИСКЛЕЙМЕР**

При использовании этого детектора соблюдайте действующие законы и правила, регулирующие использование металлодетекторов. Не используйте детектор без разрешения на охраняемых объектах или археологических объектах. Не используйте этот детектор рядом с неразорвавшимися боеприпасами или в запретных военных зонах без разрешения. Сообщите соответствующим органам власти подробную информацию о любых обнаруженных вами исторических или культурно значимых артефактах.

**ПРЕДУПРЕЖДЕНИЯ**

SCORE – это современное электронное устройство. Не собирайте и не эксплуатируйте устройство, не прочитав руководство пользователя.

Не храните устройство и поисковую катушку при очень низких или высоких температурах в течение длительного времени. (Температура хранения: от - 20°C до 60°C )

Устройство имеет класс защиты IP68 и является водонепроницаемым на глубине до 5 метров.

Обратите внимание на следующие пункты после использования устройства, особенно в соленой воде:

1. Промойте блок, штангу и катушку водопроводной водой и убедитесь, что в разъемах не осталось соленой воды.
2. Не используйте никакие химикаты для очистки и/или других целей.
3. Протрите экран и штангу насухо мягкой тканью, не царапающейся.

Защищайте детектор от ударов во время обычного использования. При транспортировке аккуратно поместите детектор в оригинальную коробку и закрепите ударопрочной упаковкой.

Металлодетектор SCORE разрешается разбирать и ремонтировать только в авторизованных сервисных центрах Nokta. Несанкционированная разборка / проникновение в блок управления металлодетектором по любой причине приводит к аннулированию гарантии.

**ВАЖНО!**

Не используйте прибор в помещении. Прибор может постоянно подавать целевые сигналы в помещении, где присутствует много металлов. Используйте прибор на открытом воздухе, в открытой местности.

Не позволяйте другому детектору или электромагнитному устройству приближаться к устройству в непосредственной близости (10 м)

Не носите с собой металлические предметы во время использования устройства. Держите устройство подальше от обуви во время ходьбы. Устройство может обнаружить металлы на вас или внутри вашей обуви как мишень.

**СОДЕРЖАНИЕ**

СБОРКА _____	: 2
ВВЕДЕНИЕ _____	: 3
ДИСПЛЕЙ _____	: 4
ИНФОРМАЦИЯ О БАТАРЕЕ _____	: 5
ПРАВИЛЬНОЕ ИСПОЛЬЗОВАНИЕ _____	: 6
КРАТКОЕ ПОСОБИЕ _____	: 7
ОБЩИЕ И РЕЖИМНЫЕ НАСТРОЙКИ _____	: 8
РЕЖИМЫ ПОИСКА _____	: 9–10
ЧУВСТВИТЕЛЬНОСТЬ _____	: 11
ГЛУБИНА ЗАЛЕГАНИЯ ЦЕЛИ _____	: 11
ЧАСТОТА _____	: 12
ШУМОПОДАВЛЕНИЕ _____	: 13
ИДЕНТИФИКАТОР ЦЕЛИ _____	: 14
МАСКИ ДИСКРИМИНАЦИИ _____	: 15
ПИНПОИНТ _____	: 16
НАСТРОЙКИ _____	: 17–28
БАЛАНС ГРУНТА _____	: 17–20
СКОРОСТЬ ВОССТАНОВЛЕНИЯ _____	: 20–21
ФИЛЬТР ЖЕЛЕЗА _____	: 21
ГРОМКОСТЬ _____	: 22
ПОДСВЕТКА _____	: 22
Bluetooth _____	: 23
ПОДАВЛЕНИЕ ГРУНТА _____	: 24
Профиль пользователя _____	: 24–25
ДИСКРИМИНАЦИЯ (ПРИНЯТИЕ И ОТКЛОНЕНИЕ) _____	: 26–27
ПОДНАСТРОЙКИ _____	: 27–28
ВИБРАЦИЯ _____	: 27
СВЕТОДИОДНЫЙ ФОНАРИК _____	: 28
ВОЗВРАТ К ЗАВОДСКИМ НАСТРОЙКАМ _____	: 28
ПРЕДУПРЕЖДАЮЩИЕ СООБЩЕНИЯ _____	: 29
ОБНОВЛЕНИЕ ПРОГРАММНОГО ОБЕСПЕЧЕНИЯ _____	: 29
ТЕХНИЧЕСКИЕ ХАРАКТЕРИСТИКИ _____	: 30

## СБОРКА

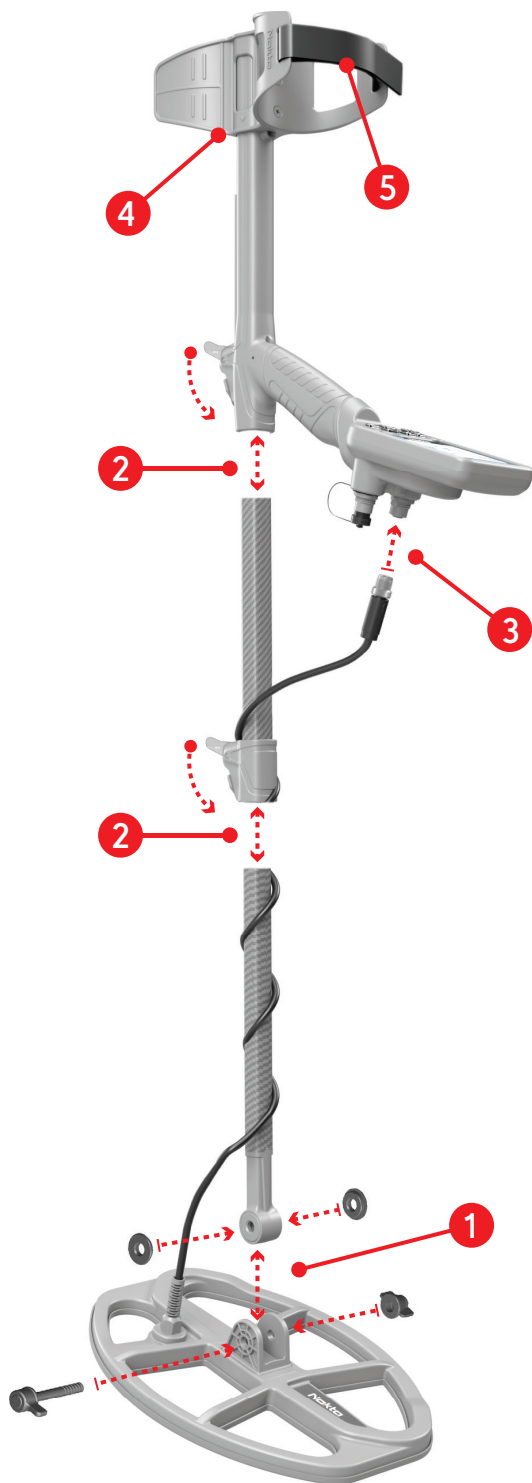

(1) После установки шайб на нижнюю штангу, поместите нижнюю штангу на поисковую катушку. Зафиксируйте, затянув винт и гайку. Не перетягивайте.

(2) Чтобы соединить среднюю штангу с верхней и нижней, откройте зажимы и соедините детали вместе. Отрегулировав длину устройства под свой рост, нажмите на защелки для фиксации.

(3) Намотайте кабель поисковой катушки на штангу, не растягивая слишком сильно. Затем подсоедините разъем к входному разъему поисковой катушки на системном блоке и зафиксируйте, затянув гайку. Во время затяжки вы можете услышать щелчки, указывающие на то, что разъем закреплен.



(4) Если вы хотите отрегулировать подлокотник, сначала открутите винты. Сдвинув подлокотник на один уровень вверх или вниз, совместите отверстия и закрепите, затянув винты. Вы можете прикрепить запасной винт к пустому отверстию, если не хотите его потерять.

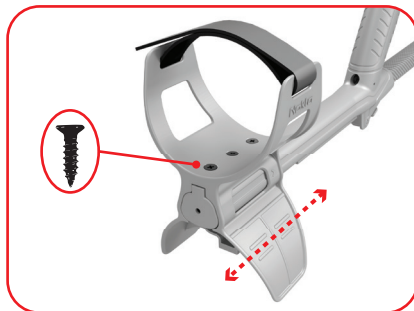

(5) Вставьте ремень подлокотника, как показано на рисунке, отрегулируйте его по размеру руки и затяните.

## ВВЕДЕНИЕ

1. ЖК-экран

2. Кнопка включения и настроек.

Чтобы включить устройство, нажмите кнопку и удерживайте ее в течение 3 секунд. Чтобы войти или выйти из настроек, нажмите один раз. Чтобы выключить устройство, нажмите и удерживайте.

Примечание. В настройках длительное нажатие кнопки не выключит устройство.

3. Кнопка точного определения и дискриминации. Длительное нажатие этой кнопки на главном экране используется для точного определения местоположения. Кратковременное нажатие этой кнопки позволяет переключаться между различными вариантами дискриминации.

4. Кнопка частоты и шумоподавления.

Кратковременное нажатие этой кнопки позволяет выбрать рабочую частоту среди мульти или одиночной частоты. Длительное нажатие этой кнопки позволяет автоматически отключить шумоподавление.

5. Кнопки вправо и влево.

На главном экране они используются для навигации между режимами, а в меню настроек — для навигации по настройкам.

6. Кнопки «Плюс» (+) и «Минус» (-).

На главном экране они используются для увеличения или уменьшения чувствительности, а в меню настроек — для изменения значения настройки.

7. Динамик

8. Светодиодный фонарик

9. Входное гнездо поисковой катушки.

10. Проводные наушники и входное гнездо для зарядки.

**ВАЖНО!** Если к разъему не подключены наушники или кабель для зарядки, держите его закрытым завинчивающейся крышкой.

**ВАЖНО!** Более высокая модель DOUBLE SCORE используется в данном руководстве в иллюстративных целях. Некоторые из показанных функций и настроек НЕ присутствуют в модели SCORE.

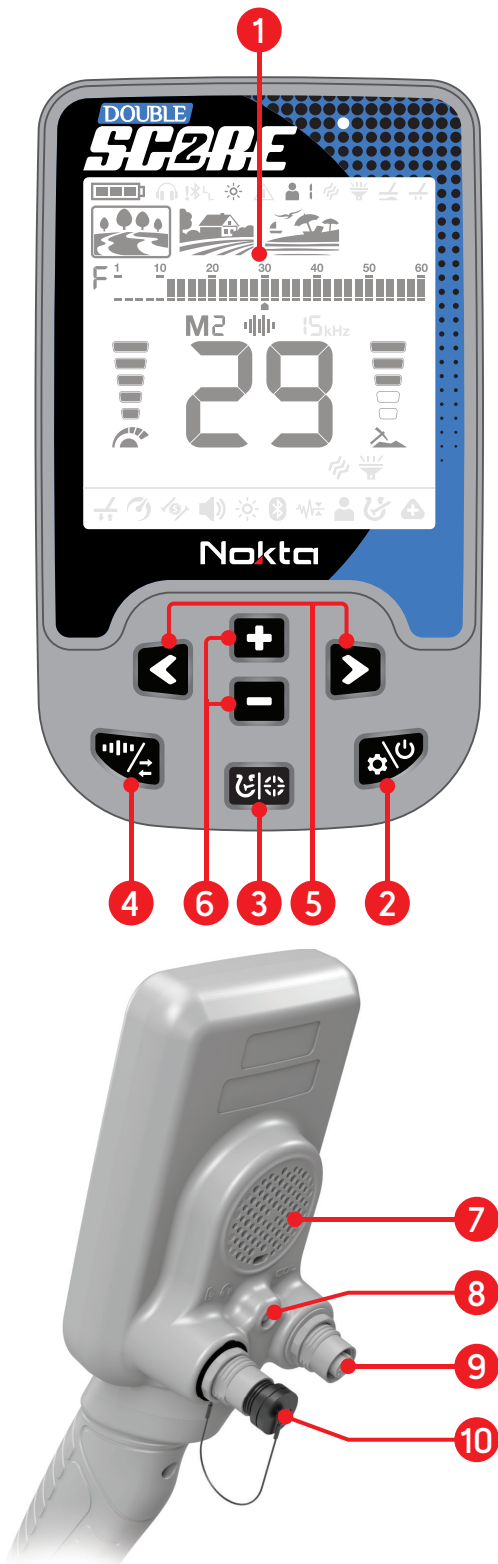

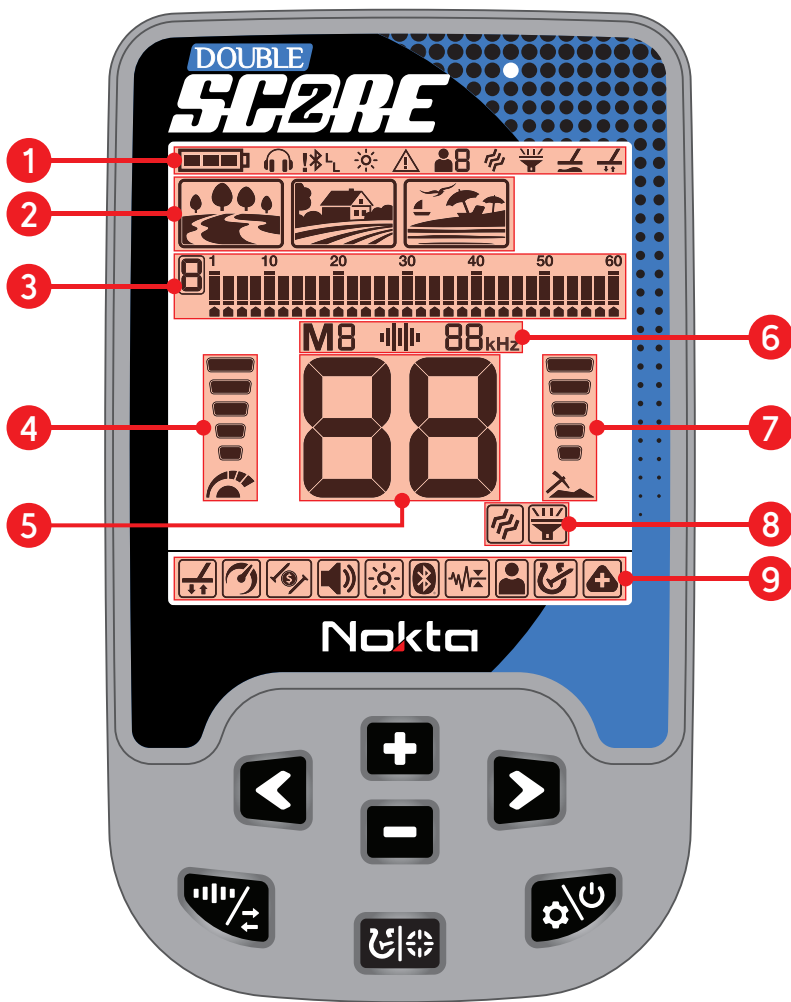

- |   |                      |
|---|----------------------|
| 1. Информационная панель  | 6. Рабочая частота   |
| 2. Режимы поиска  | 7. Индикатор глубины |
| 3. Шкала идентификаторов целей, отклоненные идентификаторы и индикатор точного определения. | 8. ПодНастройки      |
| 4. Индикатор чувствительности   | 9. Настройки         |
| 5. Идентификатор цели   |                      |

## ИНФОРМАЦИЯ О БАТАРЕЕ

SCORE имеет встроенную литий-полимерную батарею емкостью 3250 мАч.

Время автономной работы варьируется от 5 до 12 часов. На время работы от аккумулятора влияют такие факторы, как рабочая частота, использование динамика или проводных/беспроводных наушников, подсветка дисплея, светодиодный фонарик и т. д.

### Зарядка

Зарядите SCORE перед первым использованием.

Зарядка разряженной батареи займет примерно 3–4 часа.

Чтобы зарядить аккумулятор, вставьте один конец кабеля, входящего в комплект поставки устройства, во входное гнездо проводных наушников/зарядного устройства, а другой конец — в зарядный адаптер.

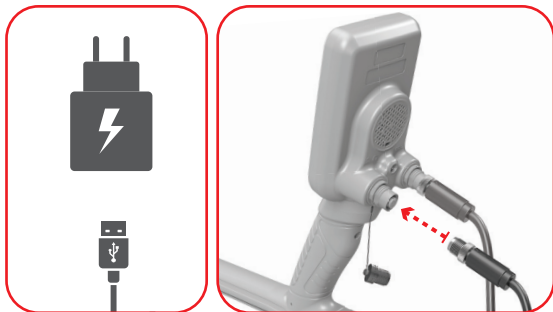

Для зарядки устройства можно использовать обычный USB-адаптер питания 5 В, 2 А (минимум). Время зарядки увеличится, если заряжать устройство через USB-порт ПК.

Зеленый светодиод мигает, когда устройство заряжается. Когда зарядка завершена, зеленый светодиод загорится ровным светом, а на значке батареи появятся 3 полоски, указывающие на полную зарядку.

### Работа с Powerbank

Вы также можете питать и заряжать аккумулятор с помощью повербанка. Для этого достаточно вставить один конец кабеля, поставляемого в комплекте с зарядным устройством, во входное гнездо проводных наушников/зарядного устройства, а другой конец — в повербанк. Обратите внимание, что вы не сможете подключить к устройству проводные наушники, если к устройству подключен блок питания.

**ВАЖНО!** НЕ используйте детектор под водой, когда он подключен к аккумулятору.

## ВОДОНЕПРОНИЦАЕМАЯ ДОПОЛНИТЕЛЬНАЯ АККУМУЛЯТОРНАЯ БАТАРЕЯ

Эту водонепроницаемую перезаряжаемую батарею, доступную отдельно (опционально), можно использовать, когда внутренняя литий-полимерная батарея устройства разряжена и вы не можете зарядить батарею.



### Низкий уровень заряда батареи

Значок батареи на дисплее показывает состояние заряда батареи. Когда заряд уменьшается, полоски внутри значка батареи тоже уменьшаются. Когда батарея разряжена, на дисплее появляется сообщение «Lo» и устройство выключается.

### ПРЕДУПРЕЖДЕНИЯ О БАТАРЕЕ

Не подвергайте устройство воздействию экстремальных температур (например, в багажнике автомобиля или в бардачке).

Не заряжайте аккумулятор при температуре выше 35° С или ниже 0° С

Батарея SCORE может быть заменена только в компании Nokta Detectors или ее авторизованных сервисных центрах.

**ПРАВИЛЬНОЕ ИСПОЛЬЗОВАНИЕ**

Во время поиска устройство может обнаруживать металлические предметы, которые вы несете, или вашу обувь, и генерировать ложные сигналы.



При поиске устройство не обнаружит металлические предметы, которые вы несете, или вашу обувь, и не будет генерировать ложные сигналы.



**ПРАВИЛЬНАЯ ПРОВОДКА**

Неправильный угол поисковой катушки



Правильный угол поисковой катушки



Неправильная проводка

Чтобы получить точные показания, важно держать поисковую катушку параллельно земле.



Правильная проводка

Поисковая катушка всегда должна быть параллельна земле.

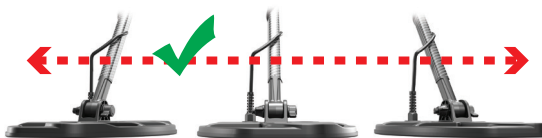



## КРАТКОЕ ПОСОБИЕ

1. Нажмите и удерживайте кнопку питания и настроек в течение 3 секунд, чтобы включить устройство. На экране появится полоса загрузки и версия программного обеспечения под ней.

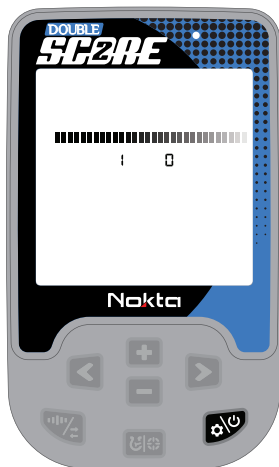

2. Когда устройство включается, оно запускается в режиме Парк и в мультисигнатурном режиме. Вы можете изменить режим в зависимости от условий грунта. Более подробную информацию о режимах поиска и частотах можно найти далее в этом руководстве.



3. При необходимости вы можете увеличить чувствительность с помощью кнопок «Плюс» (+) и «Минус» (-). Увеличение чувствительности обеспечит вам большую глубину. Однако если окружающая среда или земля вызывают чрезмерный шум в устройстве, необходимо снизить настройку чувствительности.

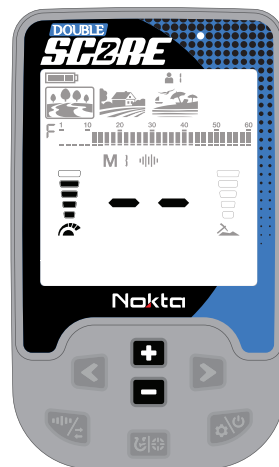

4. Если устройство шумит при увеличении настройки чувствительности, вы можете включить шумоподавление, нажав и удерживая кнопку «Частота и шумоподавление», прежде чем уменьшать настройку чувствительности.



5. Можно приступить к поиску!

## ОБЩИЕ И РЕЖИМНЫЕ НАСТРОЙКИ

Некоторые настройки являются общими для всех режимов; изменения этих настройках отразятся во всех режимах.

Большинство настроек основаны на режиме и влияют только на выбранный в данный момент режим; изменения, сделанные в одном режиме, не влияют на другие.

Общие настройки и настройки на основе режимов показаны ниже:

### Общие настройки



Чувствительность



Громкость



Подсветка



Вибрация

### Режимные настройки

DOUBLE



Пользовательская маска дискриминации



Частота/шумоподавление

DOUBLE



Баланс грунта

DOUBLE



Скорость восстановления

DOUBLE



Фильтр железа



Подавление грунта

## РЕЖИМЫ ПОИСКА

SCORE имеет 3 режима поиска, предназначенных для разных грунтов и целей.



### Навигация по режимам поиска

Вы можете легко перемещаться по режимам с помощью кнопок вправо и влево. Выбранный режим будет выделен рамкой.



#### ПАРК

Предназначен для поиска монет и ювелирных изделий в городских районах и парках, где много современного мусора (алюминиевая фольга, язычки, крышки от бутылок и т. д.). В режиме Парк имеется 3 тона: устройство издает низкий тон для черных металлов с идентификаторами 01-10, средний тон для золота и цветных металлов с идентификаторами 11-41 и высокий тон для цветных металлов с идентификаторами 41-60, таких как серебро, латунь и медь.

Этот режим оптимизирован для монет и ювелирных изделий среднего и крупного размера. По умолчанию дискриминация настроена на отклонение идентификаторов целей до 10 включительно для исключения железных целей.



Чтобы избежать таких целей, как алюминий, вы можете использовать пользовательский шаблон дискриминации. В этом шаблоне дискриминация по умолчанию настроена на отклонение идентификаторов целей до 12 включительно.

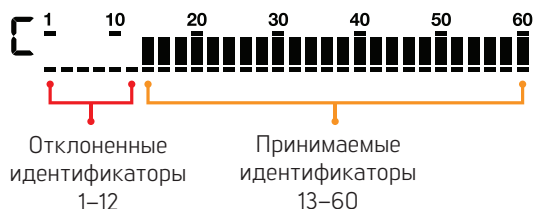

Цели из золота могут находиться между 11-12 идентификаторами. При выборе этого шаблона вы не сможете обнаружить цели с 11-12 идентификаторами.

Алюминиевая фольга обычно генерирует идентификатор цели 11. Однако, в зависимости от

формы, ее идентификатор может достигать 20.

В этом режиме можно использовать как одночастотный, так и многочастотный режим. В зависимости от типа цели вы можете выбрать желаемую частоту. Многочастотность в режиме Парк обеспечит максимальную глубину и разделение. Таким образом, может возникнуть небольшой шум.

Крышки от бутылок являются нежелательной мишенью для поисковиков, и металлодетекторы обычно обнаруживают их как цели из цветных металлов. Настройка отклонения крышек от бутылок по умолчанию добавлена в режим Парк. Эта функция позволяет распознавать крышки для бутылок как железные. Эта функция работает только в многочастотном режиме.



#### ПОЛЕ

Рекомендуется для поиска монет и реликвий на пастбищах и пахотных полях.

Эти поля могут содержать железосодержащие отходы и кокс. Чтобы легче обнаруживать монеты и реликвии среди этого мусора, вы можете использовать собственный шаблон дискриминации. В этом шаблоне дискриминация по умолчанию настроена на отклонение идентификаторов целей до 12 включительно. В этом режиме есть 2 тона, а точка разрыва тона установлена на 12.

В этом режиме можно использовать как одночастотный, так и многочастотный режим. Многочастотность в полевом режиме обеспечит максимальную глубину и разделение.

Разрешение идентификаторов 11-15 различается в режиме «Парк» и в режиме «Поле». В каждом режиме вы можете получить разные идентификаторы для целей, попадающих в этот диапазон идентификаторов.

Режимы «Парк» и «Поле» предлагают 3 различных мультичастоты: Multi-1 (M1), Multi-2 (M2) и Multi-3 (M3). Подробную информацию можно найти в разделе «Частота».

В режимах «Парк» и «Поле» в многочастотном режиме M3 запускаются разные алгоритмы. На замусоренных участках следует отдавать предпочтение многочастотному режиму M3 в режиме Парк. Когда цель под землей, идентификатор будет одинаковым в обоих режимах. Однако, если цель находится рядом с мусором, например алюминиевой фольгой, Multi 3 в режиме Парк сгенерирует более точный идентификатор цели.



## ПЛЯЖ

Этот режим оптимизирован для использования на сухом или мокром пляжном песке, а также для использования под водой на глубине до 5 метров.

Соль, обычно присутствующая в пляжном песке и море, делает песок и воду очень проводящими, создавая шум и ложные сигналы. Одночастотные детекторы не могут работать в таких условиях или имеют низкую производительность. Мультичастотность может минимизировать этот шум, обеспечивая максимальную производительность в таких условиях.

По этим причинам в режиме «Пляж» нельзя использовать одну частоту. При выборе режима «Пляж» устройство автоматически переключается на мультичастотный режим, и выбор одной частоты невозможен.

В этом режиме имеется 2 тона, а точка прерывания тона установлена на 10.

## Черный песок

Некоторые пляжи покрыты черным песком, содержащим природное железо. На пляжах такого типа обнаружение металлов практически невозможно. Режим «Пляж» автоматически распознает черный песок и отображает значок предупреждения в верхней части экрана в разделе информации.



Когда этот значок исчезнет, устройство возобновит нормальную работу.

**ВАЖНО!** После погружения устройства под воду и его извлечения крышка динамика может наполниться водой, и звук устройства может быть приглушен. Это нормально. В таком случае слегка стряхните воду, находящуюся под крышкой динамика, и звук вернется в нормальное состояние.

## Различия между режимами поиска

В режимах «Поле» и «Пляж» используется 2 тона.



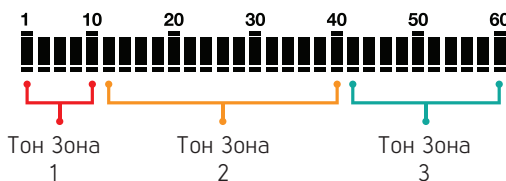

В режиме Парк 3 тона



В SCORE для функции «фильтр железа» установлен более высокий уровень (8) в режимах «Парк» и «Пляж», а в режиме «Поле» — более низкий уровень (3) по умолчанию.

## ЧУВСТВИТЕЛЬНОСТЬ

 Чувствительность — это настройка глубины устройства. Она также используется для устранения внешних электромагнитных сигналов из окружающей среды и шумовых сигналов от грунта.

 Настройка чувствительности составляет 10 уровней для DOUBLE SCORE и 5 уровней для SCORE.

Настройка чувствительности является личным предпочтением. Однако важно установить чувствительность на максимально возможный уровень, при котором не слышны сильные ложные срабатывания, чтобы не пропустить более мелкие и глубокие цели.

Чувствительность — это общая настройка для всех режимов, и изменение этой настройки затронет их все.

### Настройка чувствительности

На главном экране используйте кнопки «Плюс» (+) и «Минус» (-), чтобы увеличить или уменьшить чувствительность. Нажмите один раз, чтобы изменить значения одно за другим, или удерживайте кнопку, чтобы изменить их быстро. Значение чувствительности отображается на дисплее идентификатора цели.

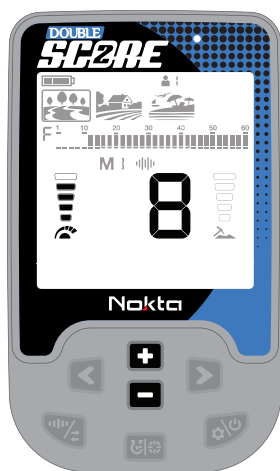

Индикатор чувствительности расположен слева от идентификатора цели. Индикатор состоит из 5 делений. Каждая полоса представляет 2 уровня чувствительности для DOUBLE SCORE и 1 уровень чувствительности для SCORE.

Значения чувствительности, соответствующие каждому уровню индикатора чувствительности, показаны ниже:

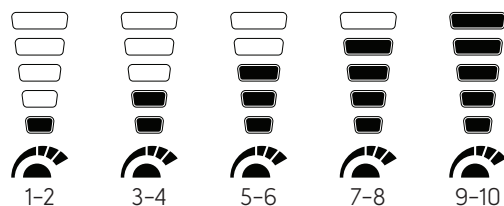

Устройство всегда запускается с последним настроенным уровнем чувствительности.

**ВАЖНО!** Чтобы получить максимальную глубину и устранить шум, вызванный электромагнитными помехами, попробуйте сначала выполнить автоматическое шумоподавление, а затем уменьшать чувствительность.

## ГЛУБИНА ЗАЛЕГАНИЯ ЦЕЛИ

 Устройство определяет предполагаемую глубину цели в зависимости от уровня сигнала во время обнаружения.

 Индикатор глубины: во время обнаружения он показывает близость цели к поверхности на 5 уровнях. По мере приближения цели уровни уменьшаются и наоборот.

Определение глубины настраивается исходя из предположения, что целью является монета диаметром 2,5 см (1 дюйм). Фактическая глубина варьируется в зависимости от размера цели. Например, детектор будет показывать большую глубину для цели размером менее 2,5 см (1 дюйм) и меньшую глубину для более крупной цели.

Неглубокая цель                      Глубокая цель



**ВАЖНО!** Поскольку рабочая частота оказывает прямое влияние на устройство, расчетная глубина может меняться для одной и той же цели при изменении частоты.

## ЧАСТОТА



SCORE предлагает мультимастотные режимы (M1 / M2 / M3), при которых одновременно работает широкий диапазон частот, а также 1 одиночная частота (15 кГц).

**M** |  | **15kHz**

Вы можете легко переключаться между частотами коротким нажатием кнопки «Частота и шумоподавление». Шумоподавление можно выполнить долгим нажатием той же кнопки.

Рекомендуется использовать мультимастоты во всех режимах. Когда выбрана опция «Мультимастота», на экране появляется буква «M». Если выбрана одна частота, она отображается на экране в цифровом виде.

Частота влияет только на выбранный в данный момент режим; изменения, сделанные в одном режиме, не влияют на другие.

В районах, где присутствуют электромагнитные помехи, одиночные частоты могут быть менее шумными по сравнению с мультимастотами. Однако они будут менее чувствительны к множеству целей.

## МУЛЬТИЧАСТОТА

Многочастотность, которая одновременно работает на нескольких частотах, дает пользователю преимущество охвата более широкого диапазона целей на всех типах грунта.

Кроме того, она обеспечивает максимальную глубину для большого количества металлов разного размера на мокром соленом пляжном песке и под водой, сводя к минимуму шум грунта.

### Режимы и Частоты

В отличие от режима «Пляж», режимы «Парк» и «Поле» предлагают 3 мультимастоты: Multi-1 (M1), Multi-2 (M2) и Multi-3 (M3). M1 более чувствителен к более высоким проводникам, тогда как M2 лучше обнаруживает более низкие проводники.

M3 идеально подходит для влажных и/или проводящих почв. Уменьшает влияние влаги в почве, которая может вызвать ложные срабатывания. Это также ослабляет реакцию целей, генерирующих значения 10-11, таких как кокс и алюминиевая фольга.



## ШУМОПОДАВЛЕНИЕ

Используется для устранения электромагнитных помех, которые устройство получает от другого детектора, работающего в том же частотном диапазоне поблизости или из окружающей среды (высоковольтные линии электропередачи, базовые станции сотовой связи, беспроводные радиоприемники и другие электромагнитные устройства).



Доступно 13 каналов для всех частот, включая многочастотный. Канал по умолчанию — 1.

Шумоподавление влияет только на выбранный в данный момент режим и частоту; изменения, сделанные в одном режиме, не влияют на другие режимы или частоты.

Если при поднятии поисковой катушки в воздух слышен слишком сильный шум, это может быть вызвано местными электромагнитными сигналами или высоким уровнем чувствительности.

Чтобы получить максимальную глубину и устранить шум, вызванный электромагнитными помехами, сначала попробуйте шумоподавление, прежде чем уменьшать чувствительность.

Детекторы могут стать шумными из-за электрических помех и могут демонстрировать неустойчивое поведение, например потерю глубины или нестабильную идентификацию цели. Настройка шумоподавления позволяет устранить нежелательный шум.

### Шумоподавление

1. Прежде чем выполнять шумоподавление, поднимите устройство в воздух, как показано на рисунке, и удерживайте его неподвижно до завершения процесса.

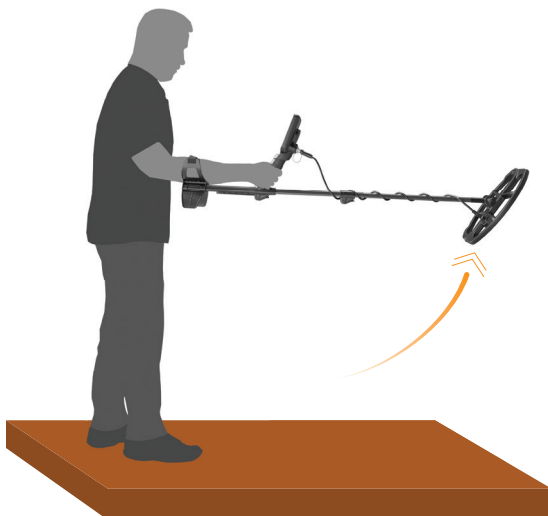

2. Вы можете запустить шумоподавление, нажав и удерживая кнопку частоты и шумоподавления.



3. Когда процесс завершится, отобразится автоматически выбранный номер канала и раздастся звуковой сигнал подтверждения.

**ВАЖНО!** Функция шумоподавления выбирает самый тихий канал на основе различных критериев. Однако иногда выбранный канал все еще может иметь некоторый шум.

## ИДЕНТИФИКАТОР ЦЕЛИ

Идентификатор цели (двузначное число в центре экрана) — это число, выдаваемое металлодетектором на основе проводимости металлов, которое дает пользователю представление о том, какой может быть цель.



Идентификатор цели отображается на дисплее в виде двух цифр и находится в диапазоне от 01 до 60.

Шкала идентификатора цели SCORE состоит из 30 сегментов, каждый сегмент представляет 2 идентификатора цели.

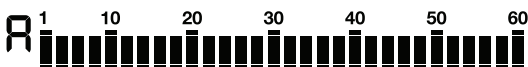

Помимо отображения идентификатора цели в центре экрана, идентификатор также отмечается небольшим курсором под шкалой идентификатора.

Диапазон железа 1-10.

Диапазон цветных металлов 11-60.

В некоторых случаях устройство может создавать несколько идентификаторов для одной и той же цели. Другими словами, идентификаторы могут быть неустойчивыми. Это может быть результатом нескольких факторов. Ориентация цели, глубина, чистота металла, коррозия, уровень минерализации почвы и т. д. Даже направление поворота поисковой катушки может привести к тому, что устройство сгенерирует несколько идентификаторов.

В некоторых случаях устройство может не предоставить какой-либо идентификатор. Устройство должно получить сильный и четкий сигнал от цели, чтобы обеспечить идентификацию. Следовательно, он может быть не в состоянии предоставить идентификатор для целей на предельной глубине или для целей меньшего размера, даже если устройство их обнаружит.

Имейте в виду, что идентификаторы целей являются «вероятными», другими словами, приблизительными значениями, и невозможно точно узнать свойства закопанного объекта, пока он не будет выкопан.

Идентификаторы цветных металлов, таких как медь, серебро, алюминий и свинец, высоки. Диапазон целевого идентификатора золота широк и может находиться в том же диапазоне, что и металлические отходы, такие как фольга, закручивающиеся крышки и язычки. Поэтому, если вы ищете золотые цели, ожидается выкапывание металлического мусора.

Монеты, которые ищут по всему миру, сделаны из разных металлов и разных размеров в разных географических местах и исторических эпохах. Поэтому, чтобы узнать целевые идентификаторы монет в определенной зоне, рекомендуется, если это возможно, провести тест с образцами таких монет.

Чтобы максимально эффективно использовать функцию Target ID в вашей области поиска, может потребоваться некоторое время и опыт. Различные марки и модели детекторов имеют разные номера идентификатора цели.



## ШАБЛОНЫ ДИСКРИМИНАЦИИ

 SCORE предлагает пользователям расширенные настройки дискриминации для упрощения работы.

С помощью кнопки Pinpoint & Discrimination вы можете выбрать один из 3 различных предустановленных шаблонов дискриминации и 1 шаблон разделения, который полностью находится под контролем пользователя.

По умолчанию для режимов «Парк», «Поле» и «Пляж» используется шаблон дискриминации «F», который означает «Железо отключено».

В SCORE два идентификатора отклоняются или принимаются одновременно.

Настройка дискриминации влияет только на выбранный в данный момент режим; изменения, сделанные в одном режиме, не влияют на другие.

### Шаблон дискриминации All Metal

В этом шаблоне все идентификаторы принимаются по шкале идентификаторов (1–60). Другими словами, все линии на шкале видны, и ни один идентификатор не отклоняется. Устройство издаст звуковой отклик для всех металлов, а также для земли, и их идентификаторы будут отображаться на экране.

### Шаблон дискриминации Ground Off

В этом шаблоне устройство не будет принимать шум земли и не будет передавать для него какой-либо звук или идентификатор цели. Идентификаторы целей 1 и 2 отключены (отклонены), а остальные открыты (приняты).

### Шаблон дискриминации Ferrous Off

В этом шаблоне устройство не будет передавать звук или идентификатор цели для железных целей. Идентификаторы целей 1–10 отключены (отклонены), а остальные открыты (приняты).

**Пользовательский шаблон дискриминации**  
Этот шаблон позволяет пользователям создавать свои собственные шаблоны дискриминации в зависимости от типа целей, которые они хотели бы принять и отклонить. Отклоненные идентификаторы будут различаться в зависимости от режима поиска.

Принятие и отклонение идентификаторов также называется «меткой», и эта функция доступна только в модели DOUBLE SCORE.

Идентификаторы по умолчанию, принятые и отклоненные в пользовательском шаблоне дискриминации для каждого режима показаны в таблице ниже:

	Отклоненные идентификаторы	Принятые идентификаторы
ПАРК	1-12	13-60
ПОЛЕ	1-12	13-60
ПЛЯЖ	1-10	11-60

### Шаблоны дискриминации по умолчанию

Режим поиска	Шаблоны дискриминации
ПАРК	Железо выключено (F)
ПОЛЕ	Железо выключено (F)
ПЛЯЖ	Железо выключено (F)

### Выбор шаблона дискриминации

Шаблон дискриминации меняется каждый раз, когда вы нажимаете кнопку точного определения и дискриминации на главном экране.

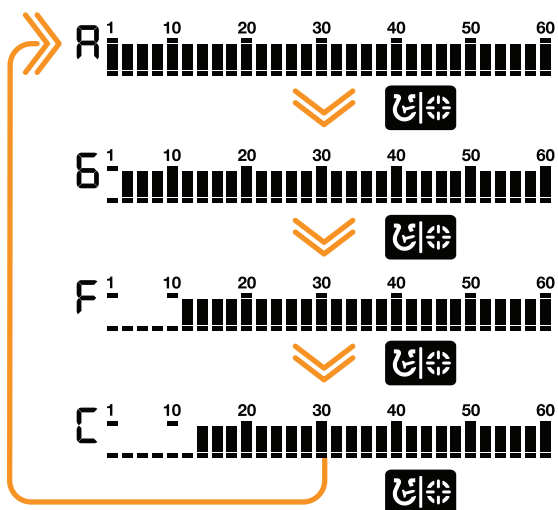

**ПИНПОИНТ (ТОЧНОЕ ОПРЕДЕЛЕНИЕ)**

 Pinpoint – это поиск центра или точного местоположения обнаруженной цели.

SCORE – детектор движения. Другими словами, вам необходимо переместить поисковую катушку над целью или целью над поисковой катушкой, чтобы устройство обнаружило цель. Режим Pinpoint – это режим без движения. Прибор продолжает подавать сигнал, пока поисковая катушка удерживается неподвижно над целью.

При нажатии кнопки «Пинпойнт и дискриминация» неиспользуемые значки удаляются с экрана. На экране появится PP.



В режиме точного определения устройство не различает металлы и не предоставляет идентификаторы целей.

Чтобы выполнить точное определение:

1. После обнаружения цели отведите поисковую катушку в сторону, где нет реакции на цель, и нажмите кнопку «Пинпойнт и дискриминация».



2. Удерживая кнопку нажатой, медленно и параллельно земле приближайте поисковую катушку к цели.

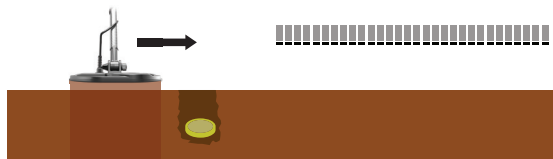

3. Звуковой отклик становится сильнее и меняет высоту тона по мере приближения к центру цели, а полосы на шкале ID начинают заполняться снаружи внутрь.

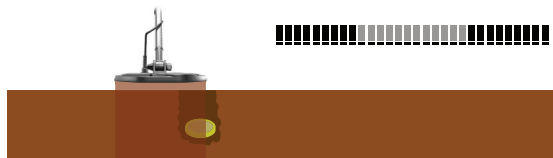

4. Отметьте положение, в котором издается самый громкий звук, с помощью инструмента или ноги.

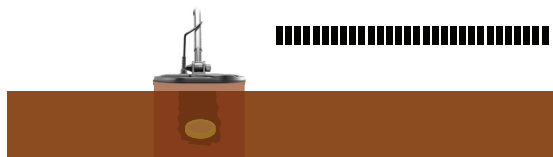

5. Повторите описанную выше процедуру, изменив направление на 90°. Действия, которые необходимо выполнить с нескольких разных направлений, сузят целевую область и предоставят вам наиболее точную информацию о местоположении цели.

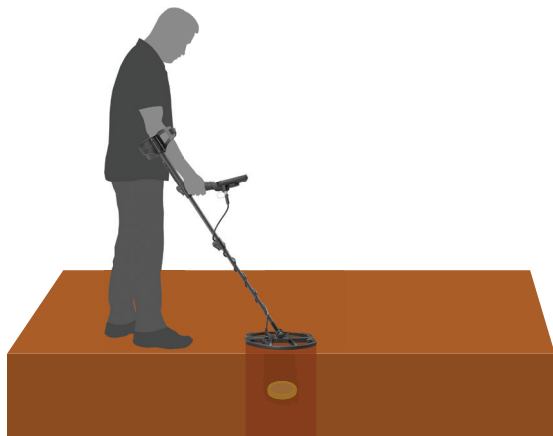

## НАСТРОЙКИ



Чтобы войти в меню настроек, нажмите кнопку питания и настроек один раз. После нажатия кнопки все настройки отобразятся внизу экрана. Выбранная настройка будет заключена в рамку. Для лучшей видимости он будет мигать, и его значение отобразится на экране.



Перемещаться по настройкам можно с помощью кнопок «Вправо» и «Влево».

Вы можете отрегулировать значение параметра с помощью кнопок «Плюс» (+) и «Минус» (-).

Нажмите кнопку питания и настроек один раз, чтобы выйти из меню настроек.

### 1. Баланс грунта **DOUBLE**

DOUBLE SCORE предназначен для работы без балансировки грунта на большинстве грунтов. Однако для опытных пользователей и на сильно минерализованных грунтах балансировка грунта придаст устройству дополнительную глубину и устойчивость.

С помощью DOUBLE SCORE балансировку грунта можно выполнить двумя способами: автоматическим и ручным.

Баланс грунта влияет только на выбранный в данный момент режим; изменения, сделанные в одном режиме, не влияют на другие.

Устройство балансирует грунт в диапазоне 0–20 в режиме «Пляж» и в диапазоне 0–99 во всех остальных режимах.

#### Автоматический баланс грунта

Автоматическая балансировка грунта выполняется во всех режимах поиска следующим образом:

1. Найдите место, где нет металла.

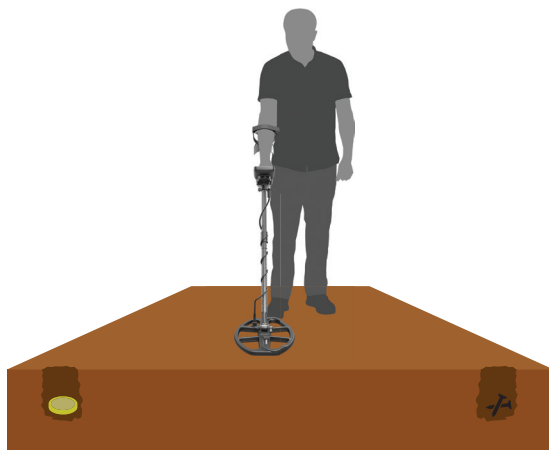

2. Нажмите кнопку питания и настроек, чтобы перейти к настройке баланса грунта, а затем нажмите и удерживайте кнопку точного определения и дискриминации. Значок баланса грунта начнет мигать в информационном разделе сверху, а значение баланса грунта будет отображаться в центре экрана. Если балансировка грунта ранее не выполнялась, это значение всегда будет равно нулю (0).



3. Начните раскачивать поисковую катушку вверх и вниз с высоты примерно 15–20 см (~6–8 дюймов) над землей до высоты 3 см (~1 дюйм) над землей плавными движениями, удерживая ее параллельно земле.

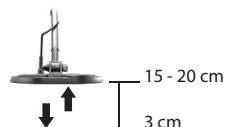

4. Продолжайте, пока звук не уменьшится в ответ на землю. В зависимости от грунтовых условий для завершения балансировки грунта обычно требуется около 5–6 покачиваний.

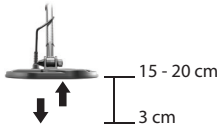

5. По завершении балансировки грунта значение баланса грунта отображается в разделе «Идентификатор цели» на дисплее. Чтобы убедиться в правильности баланса грунта, выполните балансировку грунта не менее 2–3 раз и проверьте значения баланса грунта на дисплее. Как правило, разница между значениями не должна превышать 1–2 цифр.



6. Если вы не можете выполнить балансировку грунта, это означает, что либо грунт слишком проводящий, либо он не минерализован, либо прямо под поисковой катушкой находится цель. В таком случае повторите попытку балансировки грунта в другом месте.

**ВАЖНО:** DOUBLE SCORE автоматически сбрасывает значение баланса грунта на ноль (0), если балансировку грунта невозможно выполнить в режимах «Парк» и «Поле».

**ВАЖНО:** Если после выполнения автоматической балансировки грунта в режиме «Пляж» активирована функция шумоподавления, повторите балансировку грунта для лучшего обнаружения.

### Ручной баланс грунта

Позволяет вручную изменить значение баланса грунта. Это не является предпочтительным главным образом потому, что это требует времени. Однако это предпочтительный вариант в тех случаях, когда успешную балансировку грунта невозможно выполнить другими методами или требуются незначительные корректировки автоматической балансировки.

1. Найдите чистое место без металлов.

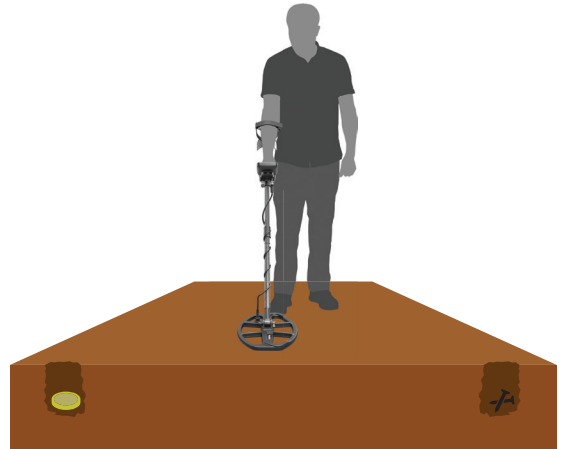

2. Нажмите кнопку питания и настроек, чтобы перейти к настройке баланса грунта. Значение баланса грунта будет отображаться в центре экрана.



3. Вам необходимо прислушаться к звукам, доносящимся от земли, чтобы выполнить ручную балансировку грунта. Качайте поисковую катушку вверх и вниз с высоты примерно 15–20 см (~6–8 дюймов) над землей до высоты 3 см (~1 дюйм) от земли плавными движениями, удерживая ее параллельно земле.

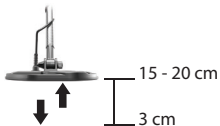

4. Если при движении катушки вы слышите низкий тон, это означает, что вам следует увеличить значение баланса грунта с помощью кнопки «Плюс» (+). С другой стороны, если вы слышите высокий тон, вам следует уменьшить значение баланса грунта, используя кнопку минус (-).



5. Продолжайте описанный выше процесс до тех пор, пока отклик от земли не будет устранен.

Значение баланса грунта может различаться для одночастотного и многочастотного режима в зависимости от типа почвы.

На некоторых участках звук не может быть полностью устранен. В этом случае, если шум грунта сведен к минимуму, это означает, что баланс грунта выполнен.

## Отслеживание грунта

Устройство отслеживает изменения грунта во время обнаружения и автоматически обновляет баланс грунта. Изменения грунта, невидимые глазу, повлияют на глубину и качество распознавания детектора.

Нажмите кнопку питания и настроек, чтобы перейти к настройке баланса грунта. Нажмите кнопку определения и дискриминации один раз. В разделе информации в верхней части экрана появится значок отслеживания грунта.

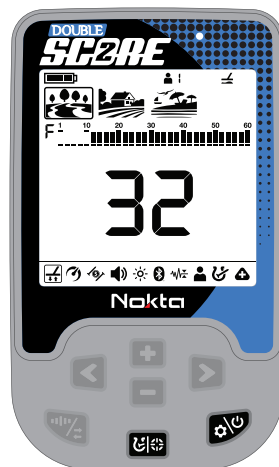

Устройство автоматически обновляет баланс грунта, пока поисковая катушка находится над землей. Он не обеспечивает никакой обратной связи с пользователем.

Отслеживание подходит для использования в районах, где на одной и той же территории присутствуют различные структуры почвы, или на полях, где минерализованные породы разбросаны далеко друг от друга. Если вы используете отслеживание грунта в районах с большим количеством горячих камней, устройство может оказаться не в состоянии устранить эти высокоминерализованные камни, или вы можете пропустить более мелкие или более глубокие металлы.

### Балансировка грунта на пляже

В DOUBLE SCORE пользователям доступна настройка стабильности в дополнение к балансировке грунта. Эта настройка снижает уровень шума и ложных сигналов, принимаемых от грунта на пляже, что позволяет сделать поиск более удобным.

Пользователи, если захотят, могут добиться наиболее подходящих настроек для своего окружения, выполнив автоматическую балансировку грунта. Альтернативно они могут настроить стабильность так, чтобы она наилучшим образом соответствовала условиям обнаружения.

В режиме «Пляж» пользователи могут регулировать баланс грунта от -1 до -5, чтобы выбрать подходящий уровень устойчивости для окружающей среды.



Нулевой (0) уровень баланса грунта представляет собой наиболее стабильный уровень. Уменьшение уровня стабильности до -5 может увеличить шумы, исходящие от пляжного песка, и повысить вероятность обнаружения металлов со слабой проводимостью, таких как золото, которые дают значение 11.

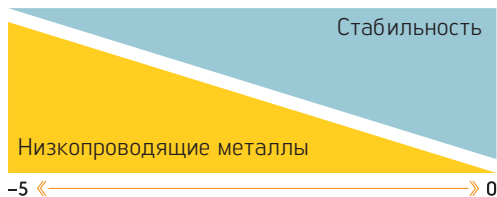

## 2. Скорость восстановления **DOUBLE**



Параметр «Скорость восстановления» регулирует скорость реакции цели.

Это позволяет разделить несколько целей, находящихся в непосредственной близости.

Настройка скорости восстановления позволяет обнаруживать более мелкие цели среди мусора или железных целей.

DOUBLE SCORE Скорость восстановления можно регулировать в диапазоне от 1 до 3, где 1 — самая медленная, а 3 — самая быстрая.

Настройка скорости восстановления влияет только на выбранный в данный момент режим; изменения, сделанные в одном режиме, не влияют на другие.

Когда для параметра «Скорость восстановления» установлено низкое значение, способность устройства обнаруживать цели в непосредственной близости снижается, но увеличивается их глубина.

Аналогичным образом, высокая настройка скорости восстановления (например, 3) увеличит способность устройства обнаруживать цели в непосредственной близости, но уменьшит глубину.

Прежде чем приступить к использованию этой настройки, рекомендуется попрактиковаться с разными металлами, расположенными близко друг к другу.



### Настройка скорости восстановления

Нажмите кнопку питания и настроек один раз. Выберите настройку скорости восстановления с помощью кнопок «Вправо» и «Влево». Текущее значение будет отображаться на экране. Измените значение скорости восстановления с помощью кнопок «Плюс» (+) и «Минус» (-).

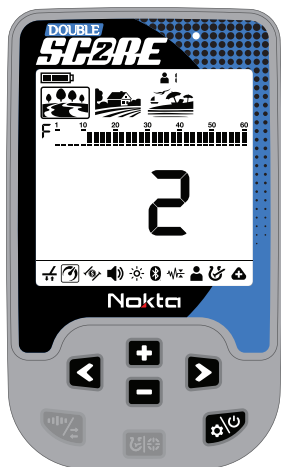

Нажмите кнопку питания и настроек один раз, чтобы вернуться на главный экран.

**ВАЖНО!** Увеличение скорости восстановления позволяет повысить скорость проводки и уменьшить вероятность пропуска целей. Увеличение скорости восстановления при той же скорости проводки поможет устранить шум грунта, но уменьшит глубину обнаружения.

Если вы столкнулись с высоким уровнем шума на песчаном пляже или под водой, попробуйте увеличить скорость восстановления.

Настройки скорости восстановления по умолчанию

Режим поиска	Скорость восстановления
ПАРК	2
ПОЛЕ	2
ПЛЯЖ	2

### 3. Фильтр железа **DOUBLE**



Фильтр железа позволяет обнаруживать железные цели из цветных металлов на замусоренных участках, ранее замаскированные железом.

Настройка фильтра железа (IF) находится в диапазоне от 0 до 9 в режимах «Парк» и «Поле» и от 1 до 9 в режиме «Пляж». Значение по умолчанию — 3.

Этот параметр работает только в том случае, если выбрана «Мультичастота».

Настройка «Фильтра железа» влияет только на выбранный в данный момент режим; изменения, сделанные в одном режиме, не влияют на другие.

Уровень 9 будет полезен при попытке отличить некоторые нежелательные средние проводники, такие как патроны для дробовика, от железа.

Более низкая настройка IF увеличит вероятность того, что цели из черных металлов будут классифицированы как цели из цветных металлов, и наоборот.

#### Регулировка фильтра железа

Когда устройство работает в мультичастотном режиме, один раз нажмите кнопку питания и настроек. Выберите функцию «Фильтр железа» с помощью кнопок «Вправо» и «Влево». На дисплее отобразится текущее значение фильтра железа. Его можно настроить с помощью кнопок «Плюс» (+) и «Минус» (-).

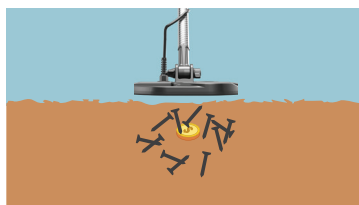

## 4. Громкость



Этот элемент управления позволяет увеличивать или уменьшать громкость устройства в зависимости от ваших предпочтений и условий окружающей среды.

Настройка громкости состоит из 6 уровней, по умолчанию установлено значение 3. Когда вы выключаете и включаете устройство, оно запускается с последним выбранным вами уровнем громкости.

Эта настройка является общей для всех режимов; изменения вступают в силу во всех режимах.

### Регулировка громкости

Нажмите кнопку питания и настроек один раз. Выберите громкость с помощью кнопок «Вправо» и «Влево». Текущее значение будет отображаться на экране. Измените уровень громкости с помощью кнопок «Плюс» (+) и «Минус» (-).



Нажмите кнопку питания и настроек один раз, чтобы вернуться на главный экран.

Поскольку уровень громкости влияет на энергопотребление, мы рекомендуем не увеличивать его больше, чем необходимо.

Вы можете подключить проводные наушники к устройству с помощью кабеля-переходника для наушников, который продается отдельно. Громкость наушников также регулируется с помощью настройки громкости устройства.

Если подключены проводные наушники, в информационном разделе вверху экрана появится значок наушников.



## 5. Подсветка



Она позволяет настроить уровень подсветки дисплея в соответствии с вашими личными предпочтениями.

Она варьируется от 0 до 5 и от A1 до A5. При уровне 0 подсветка выключена. На 1-5 уровнях она будет гореть постоянно. На уровнях A1-A5 она загорается лишь на короткое время при обнаружении цели или во время навигации по меню, а затем гаснет.

Эта настройка является общей для всех режимов; изменения вступают в силу во всех режимах.

Вы можете регулировать уровень подсветки клавиатуры одновременно с настройкой подсветки дисплея. Когда выбрана настройка подсветки, вы можете включить/выключать подсветку клавиатуры, нажимая кнопку «Точность и дискриминация».

Непрерывная работа подсветки повлияет на энергопотребление, что не рекомендуется. Настройка подсветки восстанавливается до последней сохраненной настройки при выключении и повторном включении устройства.

### Настройка подсветки

Нажмите кнопку питания и настроек один раз. Выберите «Подсветка» с помощью кнопок «Вправо» и «Влево». Текущее значение будет отображаться на экране. Измените уровень подсветки с помощью кнопок «Плюс» (+) и «Минус» (-).

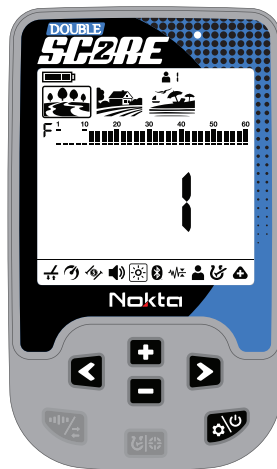

Нажмите кнопку питания и настроек один раз, чтобы вернуться на главный экран.

Когда подсветка включена, значок подсветки будет отображаться в информационном разделе вверху экрана.

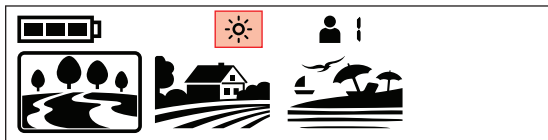



## 6. Bluetooth®



Эта настройка используется для включения и выключения беспроводного соединения Bluetooth®.

Настройка Bluetooth® может быть установлена на 0 (выключено) или на 1 (включено). Когда вы выключаете и включаете устройство, оно запускается с последней выбранной вами настройкой.

**Одновременное получение звука через динамик и гарнитуру Bluetooth®**

Нажмите кнопку «Плюс» (+) и выберите 2, когда гарнитура Bluetooth® сопряжена.

**Включение и выключение соединения Bluetooth®**

Нажмите кнопку питания и настроек один раз. Выберите Bluetooth® с помощью кнопок «Вправо» и «Влево». Текущее значение будет отображаться на экране. Измените значение с помощью кнопок «Плюс» (+) и «Минус» (-).



Когда беспроводное соединение включено, значок наушников Bluetooth начнет мигать в информационном разделе сверху экрана.



Устройство выполнит поиск наушников, с которыми оно было сопряжено изначально, и попытается подключиться к ним. Это предотвратит подключение устройства к другим устройствам Bluetooth®, когда настройка Bluetooth® включена. Если вы хотите выполнить сопряжение устройства с другими наушниками Bluetooth® (кроме тех, с которыми оно



было сопряжено изначально), необходимо удалить их из памяти.



**Удаление сопряженных наушников из памяти**

При настройке Bluetooth® при длительном нажатии кнопки «Пинпойнт и дискриминация» на экране в течение 2 секунд будут отображаться буквы «Fd», а список наушников, которые ранее были сопряжены с устройством, будет удален. Если после этого вы захотите выполнить сопряжение с новой парой наушников, вам необходимо еще раз выполнить инструкции по сопряжению.



После сопряжения с любыми наушниками Bluetooth® (наушниками Nokta BT или другими) в разделе информации отобразится один из значков ниже:

  Подключены стандартные наушники Bluetooth®.

  Подключены наушники aptX™ Low Latency.

Для получения более подробной информации о наушниках Nokta BT прочтите инструкцию, прилагаемую к наушникам.

**ВАЖНО:** Если после сопряжения наушников с устройством в течение 14 минут в наушники не будет передаваться звук, наушники автоматически отключатся для экономии энергии.

## 7. Подавитель грунта



Он используется для устранения ложных сигналов земли на пересеченной местности.

Эту настройку можно использовать как на Мульти, так и на одиночных частотах. Если в этом нет необходимости, рекомендуется оставить эту настройку в положении «Выкл.».

Вы можете настроить значение Ground Suppressor в диапазоне от 0 до 8, а значение по умолчанию — 0.

Настройка Подавитель Грунта влияет только на выбранный в данный момент режим; изменения, сделанные в одном режиме, не влияют на другие.

### Регулировка подавления грунта

Нажмите кнопку питания и настроек один раз. Используйте кнопки «Вправо» и «Влево», чтобы выбрать функцию «Подавитель грунта». На дисплее отобразится текущее значение подавления грунта. Вы можете настроить его с помощью кнопок «Плюс» (+) и «Минус» (-).



## 8. Профиль пользователя **DOUBLE**



DOUBLE SCORE предлагает 2 профиля пользователя, в которых вы можете сохранить свои настройки и создать 2 разных профиля пользователя.

Это отличная функция, позволяющая пользователям сохранять оптимизированные настройки и мгновенно получать к ним доступ позже.

Все профили пользователей имеют настройки DOUBLE SCORE по умолчанию.

Профиль пользователя 1 является профилем пользователя по умолчанию.

Используемый активный профиль пользователя отображается в информационном разделе вверху экрана.



### Настройка профиля пользователя

Нажмите кнопку питания и настроек один раз. Выберите настройку профиля пользователя с помощью кнопок «Вправо» и «Влево». Число, расположенное слева, указывает номер профиля пользователя. Буква E справа означает, что профиль не был сохранен, а буква F означает, что профиль пользователя был сохранен.



### Изменение профиля активного пользователя

В настройках профиля пользователя вы можете изменить профиль пользователя с помощью кнопок «Плюс» (+) и «Минус» (-).



Выбранный профиль пользователя станет активным только после выхода из настройки профиля пользователя.

#### Сохранение профиля пользователя

DOUBLE SCORE отслеживает все изменения, внесенные в настройки, и даже если вы не сохраняете их в профиле пользователя, устройство всегда запускается с последними сохраненными настройками при выключении и повторном включении.

Однако если вы хотите сохранить настройки для определенного места, вы можете сохранить их в профиле пользователя.

Выбрав номер профиля пользователя в настройках профиля, нажмите и удерживайте кнопку определения и дискриминации, чтобы сохранить настройки в выбранном профиле пользователя. На экране появится следующая анимация.



После сохранения профиля пользователя его профиль изменится с 1E на 1F.

**ВАЖНО!** Если после сохранения профиля пользователя вы используете его в качестве активного профиля, все внесенные вами изменения будут сохранены автоматически. Чтобы сохранить настройки, вам необходимо выбрать другой профиль пользователя в качестве активного профиля.

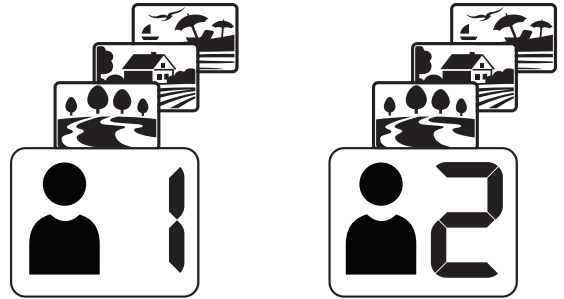

#### Сброс профиля пользователя

1. В настройках профиля пользователя используйте кнопки «Плюс» (+) и «Минус» (-), чтобы выбрать сохраненный профиль пользователя, который вы хотите сбросить.
2. Если профиль пользователя был сохранен ранее, нажмите и удерживайте кнопку определения и дискриминации, чтобы сбросить этот профиль пользователя. Профиль пользователя изменится с 1F на 1E.

**ВАЖНО!** При сохранении профиля пользователя все настройки во всех режимах сохраняются. Вы не можете сохранить настройки только в определенном режиме.

**9. ВЫРЕЗКА DOUBLE**



С помощью функции вырезки вы можете принять (включить) и отклонить (выключить) 2 идентификатора одновременно.

Сегменты для отклоненных идентификаторов будут стерты, и эти идентификаторы исчезнут на шкале идентификаторов. Устройство не будет предоставлять звуковой отклик или идентификаторы целей для этих целей.

Настройка Notch (Вырезка) влияет только на выбранный в данный момент режим; изменения, сделанные в одном режиме, не влияют на другие.

**Формирование индивидуального шаблона дискриминации**

Существует два различных способа формирования пользовательского шаблона дискриминации: ручной и автоматический.

**Ручная вырезка**

Держите катушку неподвижно. Нажмите кнопку «Питание и настройки» один раз и используйте кнопки «Вправо» и «Влево», чтобы выбрать функцию пользовательского шаблона дискриминации. На экране отобразится последний идентификатор цели, а под шкалой идентификатора цели появится курсор в виде стрелки.



Перемещайте курсор с помощью кнопок «Плюс» (+) и «Минус» (-). Каждый раз, когда вы нажимаете кнопку, идентификатор цели на экране меняется. Выберите идентификатор, который вы хотите отключить (отклонить) или включить (принять).

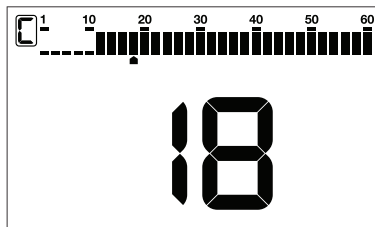

Нажмите кнопку точного определения и дискриминации. Если выбранный вами идентификатор был отключен (отклонен), теперь он будет включен (принят) и наоборот. За изменениями можно следить по шкале ID.

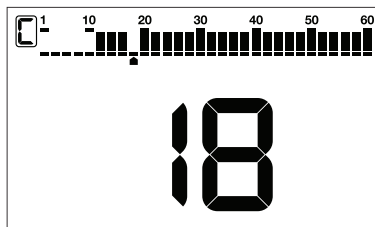

**Автоматическая вырезка**

Находясь в режиме Вырезки, проведите катушкой над целью, которую вы хотите отклонить или принять. Курсор под шкалой идентификатора, а также идентификатор цели посередине покажет идентификатор цели.

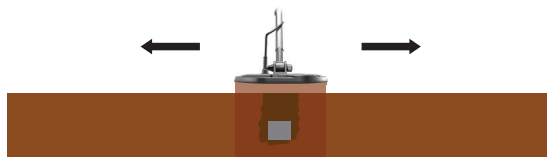

Чтобы выключить или включить идентификатор, нажмите кнопку определения и дискриминации.

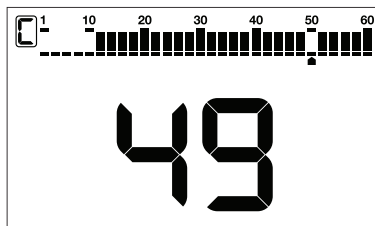

DOUBLE SCORE не будет генерировать звуковой отклик для отклоненных целей. Однако их идентификаторы будут показаны в меню дискриминации меток.

Курсор появится там, где вы в последний раз его оставили, при следующем использовании настройки дискриминации.

Если во время автоматического вырезания идентификаторы слишком скачкообразны, вы можете нажать кнопку «Частота и шумоподавление», чтобы мгновенно уменьшить чувствительность, что позволит вам легко включать и выключать идентификаторы.

На дисплее отобразятся буквы «LS», указывающие на то, что уровень чувствительности понижен.



## Регулировка вибрации

Нажмите кнопку питания и настроек один раз. Выберите дополнительные настройки с помощью кнопок «Вправо» и «Влево». Нажмите кнопку «Плюс» (+) один раз, чтобы перейти в верхнее меню, и выберите настройку вибрации с помощью кнопок «Вправо» и «Влево».

Текущее значение вибрации появится на дисплее. Вы можете изменить значение с помощью кнопок «Плюс» (+) и «Минус» (-).



## 10. ПодНастройки

### 10.1. Вибрация



Эта функция обеспечивает обратную связь с пользователем, создавая эффект вибрации при обнаружении цели.

Его можно использовать отдельно или вместе со звуковым откликом. Когда звуковой отклик отключен, все отклики во время обнаружения цели предоставляются пользователю только в виде вибрации.

Настройка вибрации варьируется от 0 до 5. На 0 вибрация отключена. Величина вибрационного эффекта может варьироваться в зависимости от глубины объекта и скорости проводки. Эта настройка является общей для всех режимов поиска.

Эта настройка является общей для всех режимов; изменения вступают в силу во всех режимах.

Когда вы выключаете и включаете устройство, оно запускается с последним выбранным вами уровнем вибрации.

Нажмите кнопку определения и дискриминации один раз, чтобы вернуться в подменю.

Когда вибрация включена, значок вибрации будет отображаться в информационном разделе вверху экрана.



Даже если вибрация включена, она не будет генерировать отклик на цели в меню настроек, а только на экране обнаружения.

## 10.2. Светодиодный фонарик



Это фонарик, используемый для освещения области, которую вы сканируете, во время поиска ночью или в темных местах.

Светодиодный фонарик не работает, когда устройство выключено. Рекомендуется включать его только при необходимости, так как на его работу расходуется дополнительный заряд батареи.

Настройка светодиодного фонарика может быть установлена на 0 (выключено) или на 1 (включено). Светодиодный фонарик будет выключен при каждом запуске.

### Включение/выключение светодиодного фонарика

Нажмите кнопку питания и настроек один раз. Выберите дополнительные настройки с помощью кнопок «Вправо» и «Влево». Перейдите в верхнее меню, нажав кнопку «Плюс» (+) один раз, и выберите настройку светодиодного фонарика с помощью кнопок «Вправо» и «Влево».

Включите/выключите фонарик с помощью кнопок «Плюс» (+) и «Минус» (-).



Нажмите кнопку определения и дискриминации один раз, чтобы вернуться в главное меню.

Когда светодиодный фонарик включен, значок фонарика будет отображаться в информационном разделе сверху экрана.



## ВОЗВРАТ К ЗАВОДСКИМ НАСТРОЙКАМ

В меню настроек после выбора профиля пользователя в DOUBLE SCORE или дополнительных настроек в SCORE нажмите и удерживайте кнопку «Частота и шумоподавление», пока на экране не появятся буквы Fd. На экране появится анимация, подобная приведенной ниже. На экране появятся буквы Fd, указывающие на восстановление заводских настроек. Буквы Fd исчезнут через 2 секунды.

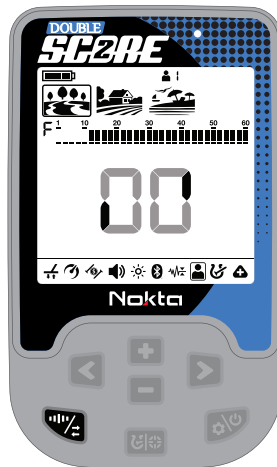

## ПРЕДУПРЕЖДАЮЩИЕ СООБЩЕНИЯ

Устройство выключится вскоре после появления на экране одного из следующих сообщений:

The icon consists of two stylized, overlapping 'C' characters, representing the 'CC' (Check Coil) warning.

### Проверьте катушку (CC)

Это указывает на прерывание сигнала передатчика поисковой катушки. Разъем поисковой катушки может быть неподсоединен, незакреплен или отсоединен. Если у вас есть другой детектор с таким же разъемом катушки, убедитесь, что вы по ошибке не подключили не ту катушку. Если вышеперечисленное отсутствует, возможно, поисковая катушка или ее кабель имеют дефект. Если проблема сохраняется после замены поисковой катушки, возможно, проблема в цепи управления катушкой.

The icon consists of the letters 'Lo' in a stylized, bold font, representing the 'Lo' (Low Battery) warning.

### Низкий заряд батареи (Lo)

Когда батарея разряжена, на дисплее появляется сообщение «Lo» и устройство выключается.

The icon consists of the letters 'SE' in a stylized, bold font, representing the 'SE' (System Error) warning.

### Системная ошибка (SE)

Включите устройство снова, если оно выключится после этого предупреждения. Если проблема не устранена, перезагрузите устройство, нажав и удерживая кнопку питания и настроек в течение 30 секунд. Если проблема все еще существует, обратитесь в техническую службу.

## ОБНОВЛЕНИЕ ПРОГРАММНОГО ОБЕСПЕЧЕНИЯ

SCORE имеет возможность обновления программного обеспечения. Обо всех обновлениях программного обеспечения, сделанных после выпуска устройства на рынок, будет объявлено на веб-странице продукта вместе с инструкциями по обновлению.

### Информация о версии системы:

Версия программного обеспечения SCORE будет отображаться под шкалой ID каждый раз, когда вы включаете детектор.

**ТЕХНИЧЕСКИЕ ХАРАКТЕРИСТИКИ**

- Рабочие частоты \_\_\_\_\_ : Multi(3), 15 кГц
- Аудиочастоты \_\_\_\_\_ : 100–1200 Гц
- Режимы поиска \_\_\_\_\_ : 3 (Парк/Поле/Пляж)
- DOUBLE** Баланс грунта \_\_\_\_\_ : автоматический/ручной/отслеживание
- DOUBLE** Скорость восстановления \_\_\_\_\_ : 3 уровня
- DOUBLE** Фильтр железа \_\_\_\_\_ : 10 уровней
- DOUBLE** Пользовательские профили пользователей \_\_\_\_\_ : 2
- DOUBLE** Вырезка (выборочная дискриминация) \_\_\_\_\_ : Да
- Подавитель грунта \_\_\_\_\_ : 9 уровней.
- Точное определение \_\_\_\_\_ : Да
- Шумоподавление \_\_\_\_\_ : Да
- Вибрация \_\_\_\_\_ : Да
- Настройка чувствительности \_\_\_\_\_ : DOUBLE SCORE: 10 уровней / SCORE: 5 уровней
- Идентификатор цели \_\_\_\_\_ : 01-60
- Поисковая катушка \_\_\_\_\_ : SC30 30 см x 23 см (12 x 9 дюймов), DD
- Дисплей \_\_\_\_\_ : ЖК-дисплей
- Подсветка \_\_\_\_\_ : Да
- Светодиодный фонарик \_\_\_\_\_ : Да
- Вес \_\_\_\_\_ : 125 кг (27 фунта), включая поисковую катушку.
- Длина \_\_\_\_\_ : 63–132 см (25–52 дюйма), регулируемая.
- Батарея \_\_\_\_\_ : литий-полимерная емкостью 3250 мАч
- Гарантия \_\_\_\_\_ : 3 года

Словесный знак и логотипы Bluetooth® являются зарегистрированными торговыми марками, принадлежащими Bluetooth SIG, Inc.

Qualcomm® aptX™ — продукт Qualcomm Technologies, Inc.

Nokta Detectors оставляет за собой право изменять конструкцию, характеристики или аксессуары без предварительного уведомления и без каких-либо обязательств или ответственности.



Для потребителей в Европейском Союзе: Не выбрасывайте данное оборудование вместе с бытовыми отходами. Символ перечеркнутого мусорного бака на этом оборудовании означает, что данное устройство не следует выбрасывать вместе с бытовыми отходами, а следует отправить на переработку в соответствии с местными государственными нормами и экологическими требованиями.



«ЗАЯВЛЕНИЕ FCC»

Данное устройство соответствует части 15 правил FCC. Эксплуатация регулируется следующими двумя условиями: (1) это устройство не может создавать вредных помех и (2) это устройство должно принимать любые получаемые помехи, включая помехи, которые могут вызвать нежелательную работу».









**Nokta**  
DETECTION TECHNOLOGIES

[www.noktadetectors.com](http://www.noktadetectors.com)