

SENA

30K

BLUETOOTH®

**КОММУНИКАЦИОННАЯ СИСТЕМА
С MESH ИНТЕРКОМОМ™**



**ЧТОБЫ
НАЧАТЬ,
НАЖМИТЕ
НА ЛЮБОЙ
РАЗДЕЛ**

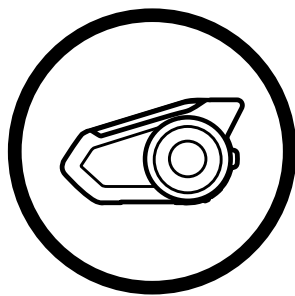

О ГАРНИТУРЕ
SENA 30K

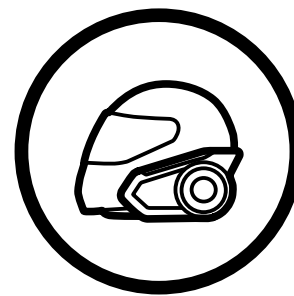

УСТАНОВКА
ГАРНИТУРЫ

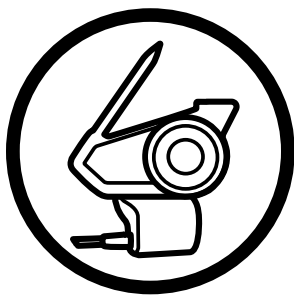

НАЧАЛО
РАБОТЫ

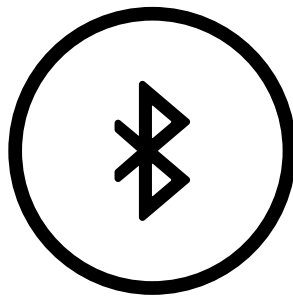

СОПРЯЖЕНИЕ С
УСТРОЙСТВАМИ

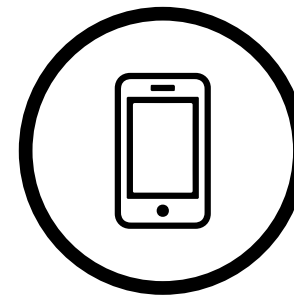

ИСПОЛЬЗОВАНИЕ
С ТЕЛЕФОНОМ



СТЕРЕО
МУЗЫКА

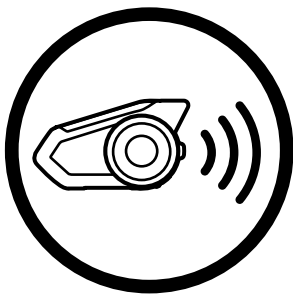

НАСТРОЙКА
ИНТЕРКОМА

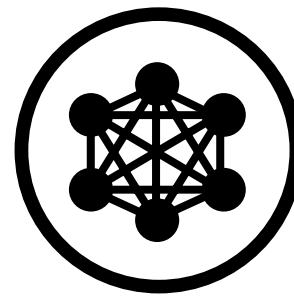

MESH
ИНТЕРКОМ



FM РАДИО



РЕЖИМ ВНЕШНИХ
ШУМОВ

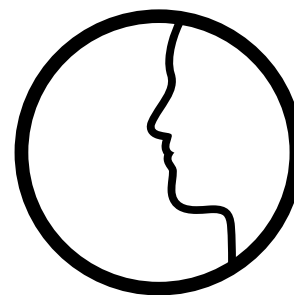

ГОЛОСОВЫЕ
КОМАНДЫ

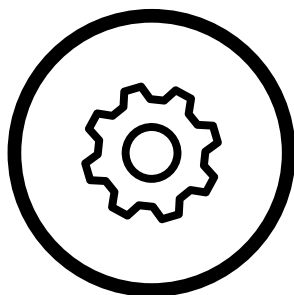

ОБЩИЕ НАСТРОЙКИ



ПУЛЬТ ДУ



УСТРАНЕНИЕ
НЕПОЛАДОК

ОБОЗНАЧЕНИЕ ИКОНОК:



Нажать кнопку / поворотный переключатель указанное число раз



Нажать и держать кнопку / поворотный переключатель в течение указанного времени



Вращать поворотный переключатель по часовой стрелке (R - вправо) или против часовой стрелки (L - влево).



Нажать и вращать поворотный переключатель по часовой стрелке (R - вправо) или против часовой стрелки (L - влево).

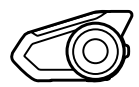

"Hello" (Привет)

Голосовое сообщение гарнитуры

СОДЕРЖАНИЕ

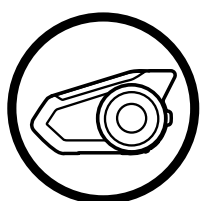

1. SENA 30K - BLUETOOTH® КОММУНИКАЦИОННАЯ СИСТЕМА С MESH ИНТЕРКОМОМ™ **9**

- 1.1 Информация о гарнитуре** **9**
 - 1.1.1 Основное устройство гарнитуры 9
 - 1.1.2 Универсальный зажим на шлем 9
- 1.2 Комплект поставки** **10**

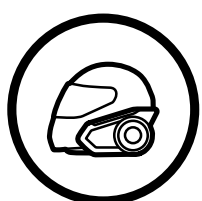

2. УСТАНОВКА НА ШЛЕМ **12**

- 2.1 Установка на шлем** **12**
- 2.2 Установка с помощью монтажного переходника с клейкой поверхностью** **15**
- 2.3 Подключение микрофона** **17**
 - 2.3.1 Подвесной микрофон 18
 - 2.3.2 Проводной микрофон 18
- 2.4 Наушники** **19**
- 2.5 Внешняя антенна Mesh интеркома** **19**

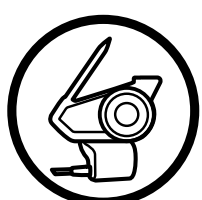

3. НАЧАЛО РАБОТЫ **20**

- 3.1 Функции кнопок** **20**
- 3.2 Включить/выключить гарнитуру** **21**
- 3.3 Зарядка устройства** **22**
- 3.4 Проверка уровня заряда батареи** **23**
- 3.5 Регулировка громкости** **25**
- 3.6 Загружаемое ПО Sena** **26**
 - 3.6.1 Программа Sena Device Manager 26
 - 3.6.2 Приложение Sena Smartphone App 26
- 3.7 Меню настроек** **28**

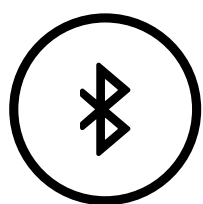

4. СОПРЯЖЕНИЕ ГАРНИТУРЫ ЗОК С BLUETOOTH УСТРОЙСТВАМИ 32

- 4.1 Мобильный телефон 32
- 4.2 Второй мобильный телефон, MP3 плеер или адаптер Sena SR10 33
- 4.3 Выборочное сопряжение:
A2DP Стерео или Hands-Free 34
 - 4.3.1 Профиль Hands-Free для звонков 34
 - 4.3.2 Профиль A2DP для стерео музыки 35
- 4.4 GPS-навигатор 37

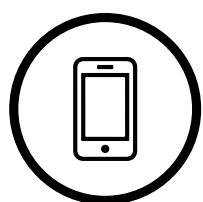

5. ИСПОЛЬЗОВАНИЕ ЗОК С МОБИЛЬНЫМ ТЕЛЕФОНОМ 39

- 5.1 Набор номера и ответ на вызов 39
- 5.2 Быстрый набор 40
 - 5.2.1 Назначение номеров быстрого набора 40
 - 5.2.2 Использование быстрого набора 40
- 5.3 Голосовое управление телефоном 42



6. МУЗЫКА В ФОРМАТЕ СТЕРЕО 43

- 6.1 Bluetooth устройства 43
- 6.2 Устройства, не поддерживающие Bluetooth 44
- 6.3 Обмен музыкой 45
- 6.4 Усилитель громкости 46
- 6.5 Умное управление громкостью 46

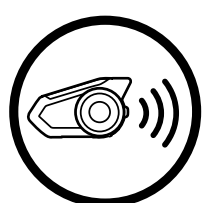

7. НАСТРОЙКА BLUETOOTH ИНТЕРКОМА 47

- 7.1 Сопряжение для интеркома 47
- 7.2 Двухсторонний интерком 50

| | | |
|-------------|---|-----------|
| 7.3 | Многосторонний интерком | 51 |
| 7.3.1 | Начать трёхсторонний интерком | 51 |
| 7.3.2 | Начать четырёхсторонний интерком | 53 |
| 7.3.3 | Завершить многосторонний интерком | 54 |
| 7.4 | Трёхсторонняя конференц-связь по телефону с участием пользователя внутренней связи (интеркома) | 54 |
| 7.5 | Групповой интерком | 56 |
| 7.6 | Универсальный интерком | 57 |
| 7.7 | Голосовое управление интеркомом | 60 |
| 7.8 | Чувствительность датчика звука для голосовых команд | 61 |
| 7.9 | Интерком в HD качестве | 61 |
| 7.10 | Продвинутая система шумоподавления | 62 |

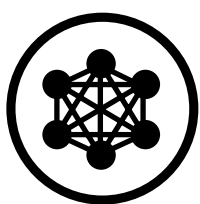

| | | |
|-------------------------|--|-----------|
| 8. MESH ИНТЕРКОМ | 63 | |
| 8.1 | Что такое Mesh интерком? | 63 |
| 8.2 | Режимы Mesh интеркома | 64 |
| 8.2.1 | Общий режим | 64 |
| 8.2.2 | Частный режим | 65 |
| 8.2.3 | Гостевой режим | 66 |
| 8.3 | Общение по Mesh интеркому | 67 |
| 8.3.1 | Создать Mesh группу | 67 |
| 8.3.2 | Присоединиться к Mesh группе | 68 |
| 8.3.3 | Выйти из Mesh группы | 69 |
| 8.3.4 | Переключение между общим и частным режимом | 70 |
| 8.3.5 | Переключение между общим и гостевым режимом | 71 |
| 8.3.6 | Включение/выключение микрофона | 71 |
| 8.4 | Общение по Mesh интеркому с участием пользователя Bluetooth интеркома | 72 |
| 8.5 | Многозадачный аудио режим | 73 |
| 8.6 | Чувствительность к фоновым звукам при разговоре по интеркому | 73 |

| | | |
|-----|---|----|
| 8.7 | Управление чувствительностью к фоновым звукам | 74 |
|-----|---|----|



| | |
|--------------------|-----------|
| 9. FM РАДИО | 75 |
|--------------------|-----------|

| | | |
|-----|--|----|
| 9.1 | Включение/выключение FM радио | 75 |
| 9.2 | Поиск и сохранение станций | 76 |
| 9.3 | Сканирование и сохранение станций | 78 |
| 9.4 | Временное сохранение станций | 79 |
| 9.5 | Переключение станций | 80 |
| 9.6 | Выбор региона | 80 |
| 9.7 | Настройка RDS AF | 81 |
| 9.8 | Голосовое сообщение при выборе станции | 81 |



| | |
|--------------------------------|-----------|
| 10. РЕЖИМ ВНЕШНИХ ШУМОВ | 82 |
|--------------------------------|-----------|

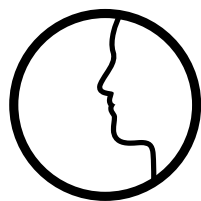

| | |
|------------------------------|-----------|
| 11. ГОЛОСОВЫЕ КОМАНДЫ | 83 |
|------------------------------|-----------|

| | | |
|------|----------------------------|----|
| 11.1 | Настройка голосовых команд | 85 |
|------|----------------------------|----|

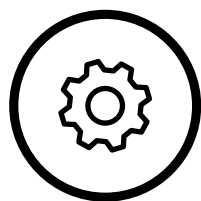

| | |
|----------------------------|-----------|
| 12. ОБЩИЕ НАСТРОЙКИ | 86 |
|----------------------------|-----------|

| | | |
|------|---|----|
| 12.1 | Приоритет функций | 86 |
| 12.2 | Обновление прошивки | 86 |
| 12.3 | Голосовые подсказки | 87 |
| 12.4 | Самопрослушивание | 87 |
| 12.5 | Удаление информации о предыдущих подключениях | 88 |



13. ПУЛЬТ ДИСТАНЦИОННОГО УПРАВЛЕНИЯ

89

13.1 Сопряжение с пультом ДУ

89



14. СПОСОБЫ УСТРАНЕНИЯ НЕИСПРАВНОСТЕЙ

91

14.1 Перезагрузка в случае неполадок

91

14.2 Возврат к заводским настройкам

92



1. ИНФОРМАЦИЯ О SENA 30К, BLUETOOTH КОММУНИКАЦИОННОЙ СИСТЕМЕ С MESH ИНТЕРКОМОМ

1.1 Информация о гарнитуре

Информация
о гарнитуре

Комплект
поставки

1.1.1 Основное устройство гарнитур



1.1.2 Универсальный зажим на шлем



WWW.SENAMOTO.RU

WWW.SENAMOTO.RU

WWW.SENAMOTO.RU



1. ИНФОРМАЦИЯ О SENA 30K, BLUETOOTH КОММУНИКАЦИОННОЙ СИСТЕМЕ С MESH ИНТЕРКОМ

Информация
о гарнитуре

Комплект
поставки

1.2 Комплект поставки

| | |
|---|--|
| <ul style="list-style-type: none"> • Основное устройство гарнитуры 30K | |
| <ul style="list-style-type: none"> • Универсальный зажим на шлем | |
| <ul style="list-style-type: none"> • Проводной подвесной микрофон | |
| <ul style="list-style-type: none"> • Проводной микрофон | |
| <ul style="list-style-type: none"> • Клейкая прокладка для подвесного микрофона | |
| <ul style="list-style-type: none"> • Клейкая прокладка для проводного микрофона | |
| <ul style="list-style-type: none"> • Губки для микрофона | |
| <ul style="list-style-type: none"> • Монтажный переходник с клейкой поверхностью | |
| <ul style="list-style-type: none"> • Поролоновые накладки для динамиков | |

WWW.SENAMOTO.RU

WWW.SENAMOTO.RU

WWW.SENAMOTO.RU

WWW.SENAMOTO.RU



1. ИНФОРМАЦИЯ О SENA 30K, BLUETOOTH КОММУНИКАЦИОННОЙ СИСТЕМЕ С MESH ИНТЕРКОМОМ

Информация
о гарнитуре

Комплект
поставки

| | |
|---|---|
| • Подушечки для динамиков |  |
| • Клейкие прокладки для динамиков |  |
| • Держатель подвешного микрофона |  |
| • Клейкая прокладка для держателя микрофона |  |
| • Стерео аудиокабель 2.5 - 3.5 мм |  |
| • Резиновые подкладки |  |
| • Универсальный торцевой ключ-шестигранник |  |
| • Крышка на порт динамиков |  |
| • USB-кабель питания и передачи данных |  |
| • Провод зарядки от прикуривателя |  |

WWW.SENAMOTO.RU

WWW.SENAMOTO.RU

WWW.SENAMOTO.RU

WWW.SENAMOTO.RU



2. УСТАНОВКА ГАРНИТУРЫ НА ШЛЕМ

2.1 Установка на шлем

Установка на шлем

Установка с помощью монтажного переходника

Подключение микрофона

Наушники

Внешняя антенна Mesh интеркома

Чтобы надёжно установить гарнитуру на шлем, просим вас следовать процедуре, описанной ниже.

1. Вставьте заднюю панель универсального зажима между внутренней подкладкой и внешней поверхностью корпуса шлема, после чего затяните два винта.



Примечание: в зависимости от размера и формы шлема необходимо выбрать толщину резиновой прокладки между пластинами универсального зажима. В комплекте идут две дополнительные резиновые прокладки. Чтобы увеличить общую толщину, приложите более тонкую прокладку к оригинальной прокладке или замените ее более толстой.

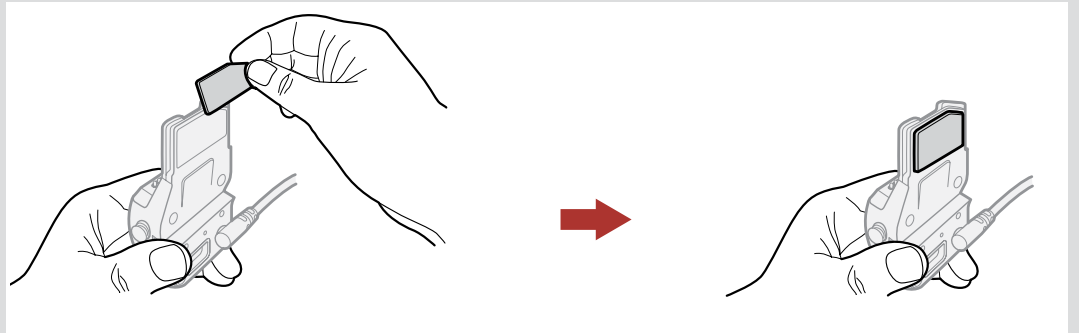

WWW.SENAMOTO.RU

WWW.SENAMOTO.RU

WWW.SENAMOTO.RU

WWW.SENAMOTO.RU



2. УСТАНОВКА ГАРНИТУРЫ НА ШЛЕМ

Установка на шлем

Установка с помощью монтажного переходника

Подключение микрофона

Наушники

Внешняя антенна Mesh интеркома

- Поместите динамики вместе с клейкими прокладками в специальные углубления шлема для ушей и выровните их так, чтобы каждый динамик находился посередине. Если углубления слишком глубокие, вы можете использовать специальные подушечки для динамиков, чтобы разместить динамики поближе к уху.

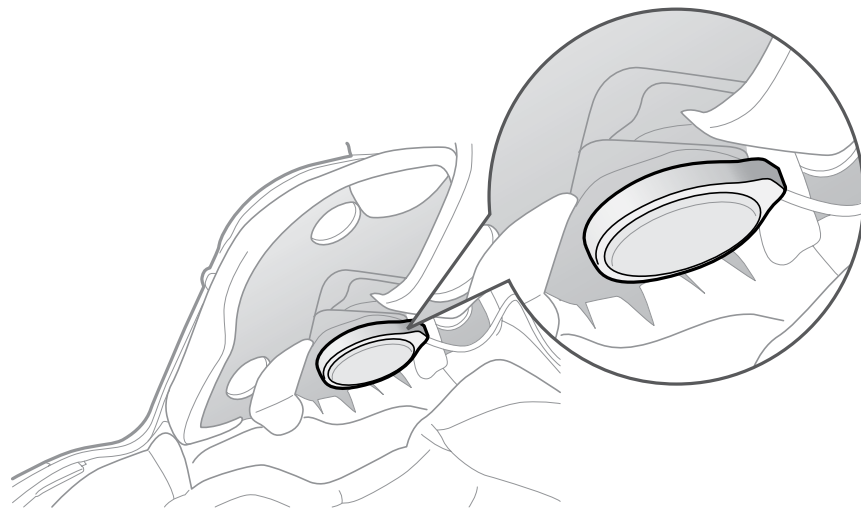

Примечание:

- Динамик с коротким проводом - для левого уха, а динамик с длинным проводом - для правого уха.
- Для улучшения качества звука можно воспользоваться поролоновыми накладками для динамиков. Наденьте поролоновые накладки на каждый динамик и прикрепите клейкую прокладку к задней части динамика. Затем установите динамики в шлем, как описано выше. Динамики с поролоновыми накладками наиболее эффективно работают тогда, когда они едва касаются уха.

WWW.SENAMOTO.RU

Поролоновые накладки для динамиков

Клейкие прокладки

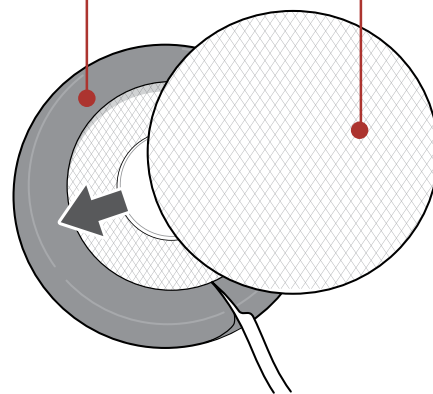

WWW.SENAMOTO.RU

WWW.SENAMOTO.RU



2. УСТАНОВКА ГАРНИТУРЫ НА ШЛЕМ

Установка на шлем

Установка с помощью монтажного переходника

Подключение микрофона

Наушники

Внешняя антенна Mesh интеркома

- После установки микрофона, убедитесь, что микрофон располагается достаточно близко ко рту, когда вы надеваете шлем. Отрегулируйте головку микрофона таким образом, чтобы сторона с выступом была направлена от вашего рта.



3. Чтобы прикрепить основное устройство гарнитуры к зажиму, вставьте его в зажим и сдвигайте вниз до щелчка в нижней части зажима.

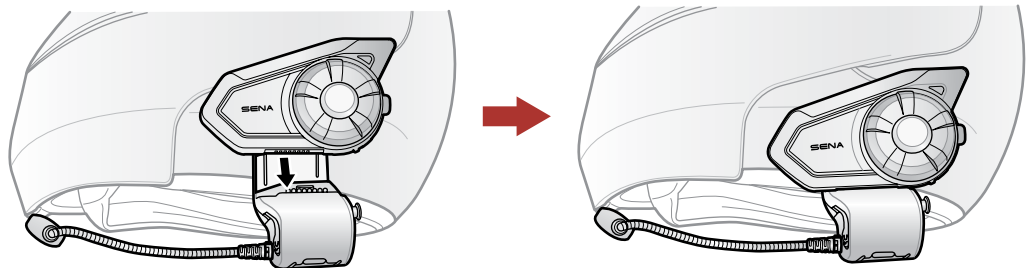

4. Чтобы снять основное устройство гарнитуры с зажима, нажмите на кнопку быстрого съёма и потяните гарнитуру вверх.

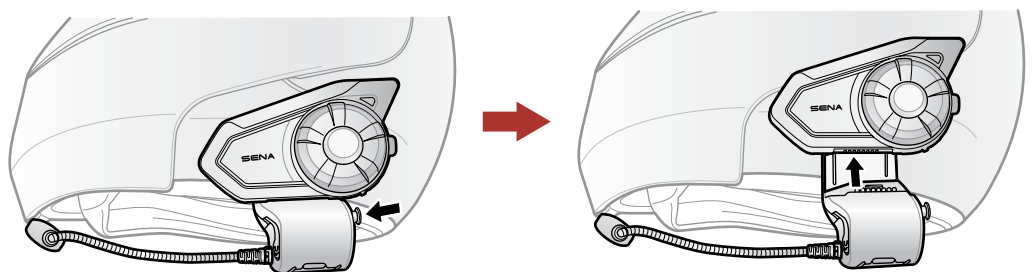

WWW.SENAMOTO.RU

WWW.SENAMOTO.RU

WWW.SENAMOTO.RU

WWW.SENAMOTO.RU



2. УСТАНОВКА ГАРНИТУРЫ НА ШЛЕМ

2.2 Установка с помощью монтажного переходника с клейкой поверхностью

Если у вас по какой-либо причине не получается прикрепить универсальный зажим к шлему, вы можете воспользоваться монтажным переходником с клейкой поверхностью, при помощи которого можно прикрепить зажим на корпус шлема:

1. Отключите динамики от разъёма.

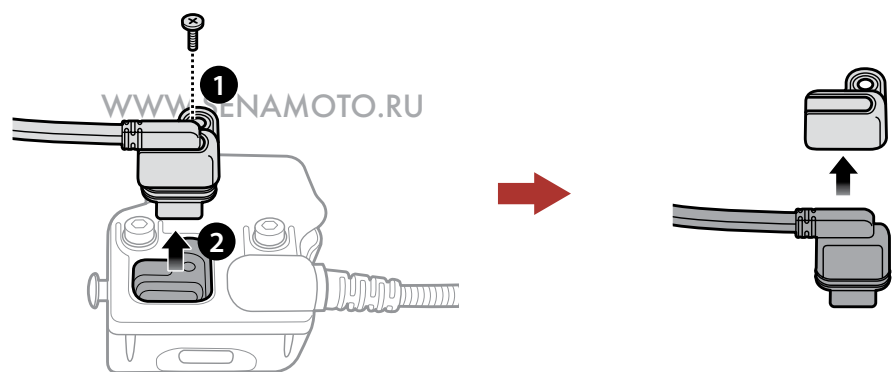

WWW.SENAMOTO.RU

2. Снимите заднюю панель зажима.

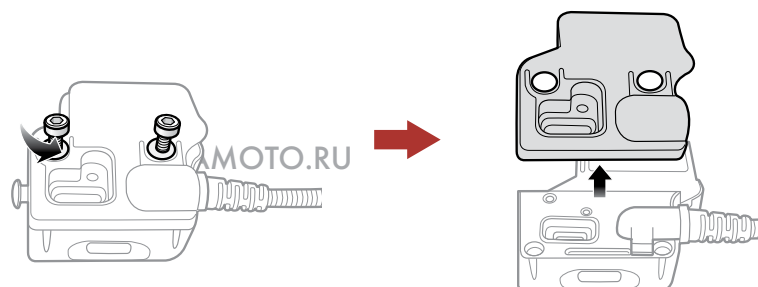

3. Снимите резиновую прокладку и замените ее более толстой прокладкой, которая идёт в комплекте поставки.

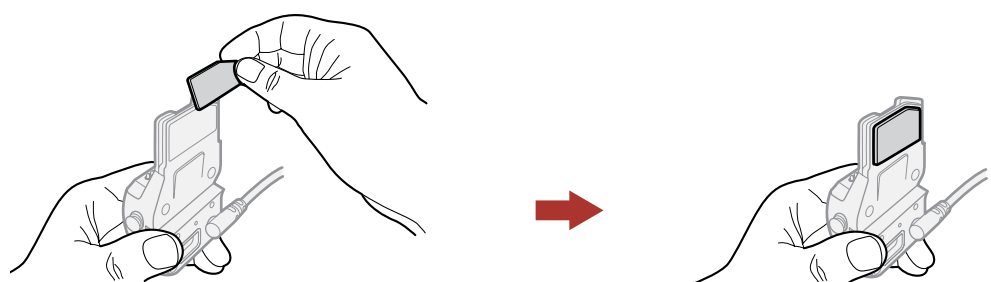

4. Приложите монтажный переходник к зажиму, а затем прикрутите его к зажиму винтами.

WWW.SENAMOTO.RU

Установка на шлем

Установка с помощью монтажного переходника

Подключение микрофона

Наушники

Внешняя антенна Mesh интеркома

WWW.SENAMOTO.RU

WWW.SENAMOTO.RU



2. УСТАНОВКА ГАРНИТУРЫ НА ШЛЕМ

5. Подключите кабель динамиков в разъём.

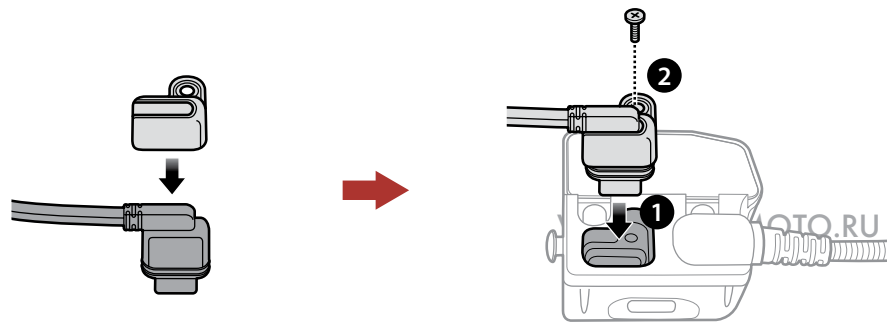

Установка на шлем

Установка с помощью монтажного переходника

Подключение микрофона

Наушники

Внешняя антенна Mesh интеркома

6. Очистите поверхность шлема, место где будет крепиться монтажный переходник с клейкой поверхностью, влажной салфеткой и подождите, пока поверхность высохнет.

7. Снимите защитное покрытие клейкой ленты переходника и прикрепите переходник к шлему.

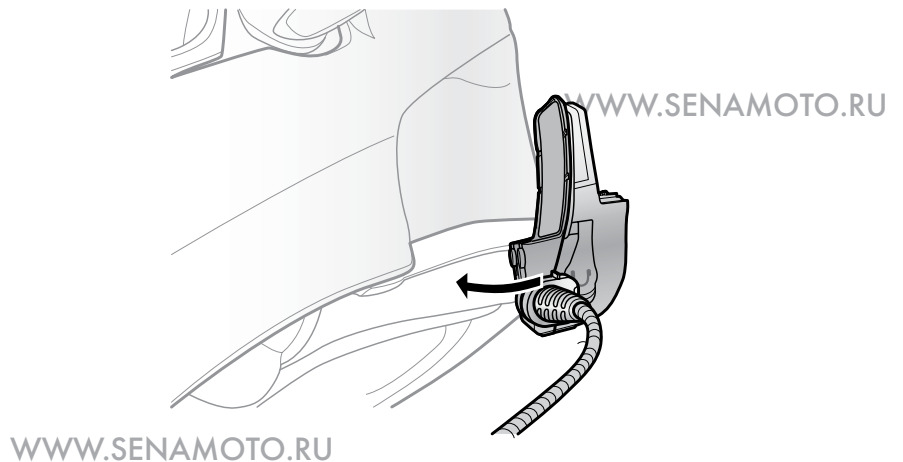

⚠ Внимание: компания Sena настоятельно рекомендует использовать универсальный зажим без монтажного переходника. Переходник идёт в комплекте для удобства, но компания Sena не рекомендует данный метод крепления и не несёт никакой ответственности за его использование.

WWW.SENAMOTO.RU

WWW.SENAMOTO.RU

WWW.SENAMOTO.RU

WWW.SENAMOTO.RU



2. УСТАНОВКА ГАРНИТУРЫ НА ШЛЕМ

2.3 Подключение микрофона

Если вы хотите вместо штатного беспроводного микрофона установить другой микрофон, следуйте процедуре, описанной ниже.

1. Снимите заднюю панель универсального зажима.
2. Выберите микрофон в соответствии с типом вашего шлема и подключите его.
3. Зафиксируйте микрофон на зажиме.
4. Установите заднюю панель зажима обратно, закрыв разъемы для динамиков и микрофона.

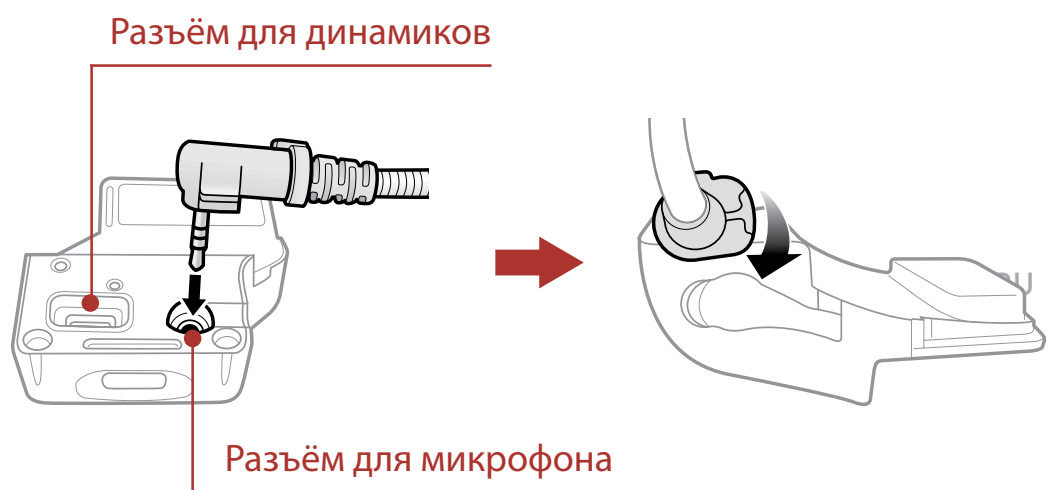

WWW.SENAMOTO.RU

WWW.SENAMOTO.RU

WWW.SENAMOTO.RU

WWW.SENAMOTO.RU

WWW.SENAMOTO.RU

WWW.SENAMOTO.RU



2. УСТАНОВКА ГАРНИТУРЫ НА ШЛЕМ

Установка на шлем

Установка с помощью монтажного переходника

Подключение микрофона

Наушники

Внешняя антенна Mesh интеркома

2.3.1 Подвесной микрофон

При установке проводного подвесного микрофона необходимо поместить конец микрофона с клейкой поверхностью между внутренней прокладкой и внутренней поверхностью корпуса шлема. Микрофон нужно установить таким образом, чтобы он находился как можно ближе ко рту, когда вы наденете шлем.

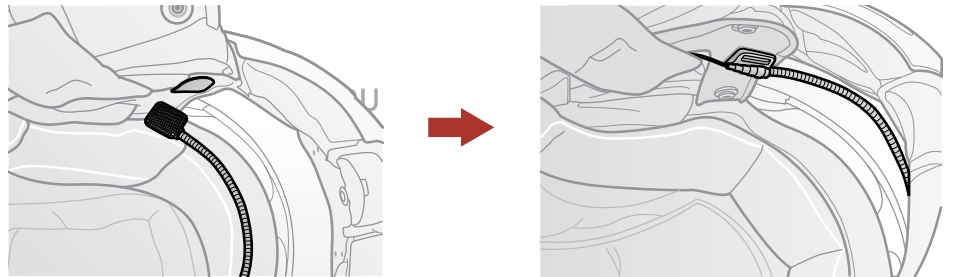

2.3.2 Проводной микрофон

В случае выбора проводного микрофона следует прикрепить клейкую прокладку для проводного микрофона к внутренней поверхности щитка защиты подбородка для закрытого шлема. Затем прикрепите проводной микрофон к клейкой прокладке и подключите его к разъёму в универсальном зажиме.

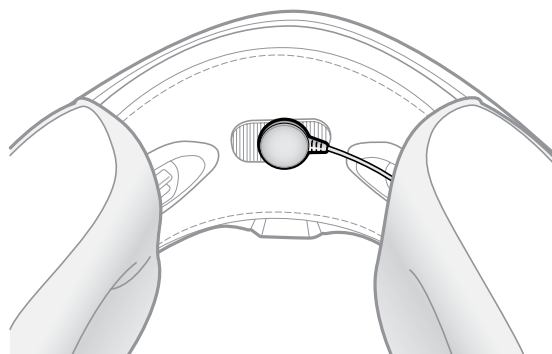

WWW.SENAMOTO.RU

WWW.SENAMOTO.RU

WWW.SENAMOTO.RU

WWW.SENAMOTO.RU

WWW.SENAMOTO.RU



2. УСТАНОВКА ГАРНИТУРЫ НА ШЛЕМ

2.4 Наушники

Установка на шлем

Установка с помощью монтажного переходника

Подключение микрофона

Наушники

Внешняя антенна Mesh интеркома

Одновременно с динамиками гарнитуры вы можете подключить свои наушники в соответствующий разъем на зажиме. В этом случае звук будет идти через наушники, а динамики гарнитуры будут отключены.

WWW.SENAMOTO.RU

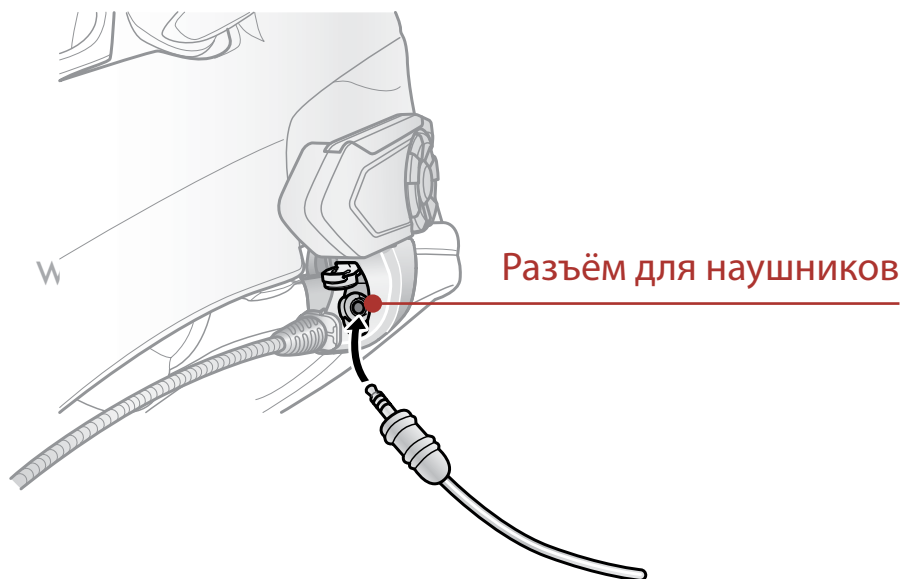

WWW.SENAMOTO.RU

2.5 Внешняя антенна Mesh интеркома

Чтобы поднять антенну, аккуратно и несильно нажмите на антенну во внешнюю сторону **от шлема**.

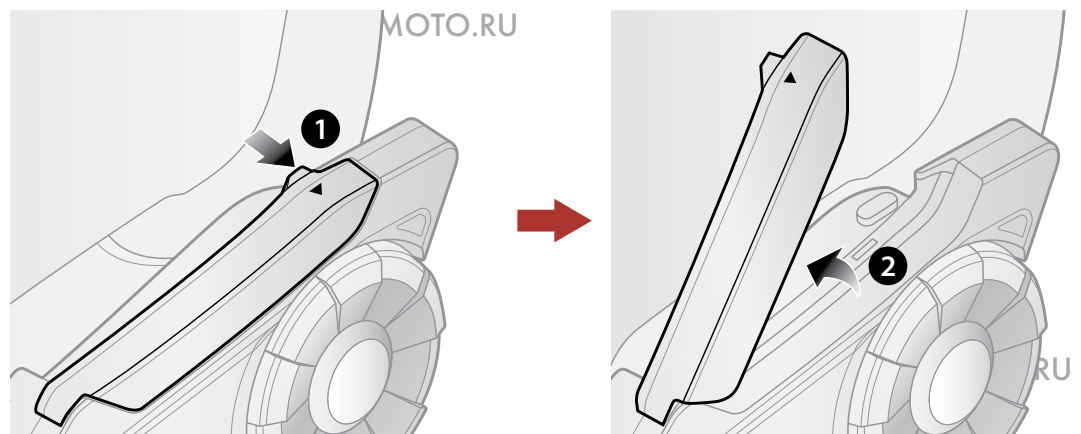

WWW.SENAMOTO.RU

WWW.SENAMOTO.RU

WWW.SENAMOTO.RU

WWW.SENAMOTO.RU



3. НАЧАЛО РАБОТЫ

3.1 Функции кнопок

Функции кнопок

Включение/
выключение
устройства

Зарядка
устройства

Проверка
уровня заряда
батареи

Регулировка
громкости

Загружаемое
ПО Sena

Меню настроек



WWW.SENAMOTO.RU

WWW.SENAMOTO.RU

WWW.SENAMOTO.RU

WWW.SENAMOTO.RU

WWW.SENAMOTO.RU

WWW.SENAMOTO.RU



3. НАЧАЛО РАБОТЫ

3.2 Включить/выключить гарнитуру

Чтобы включить/выключить гарнитуру, одновременно нажмите и удерживайте кнопку управления и поворотный переключатель.

Включить

WWW.SENAMOTO.RU

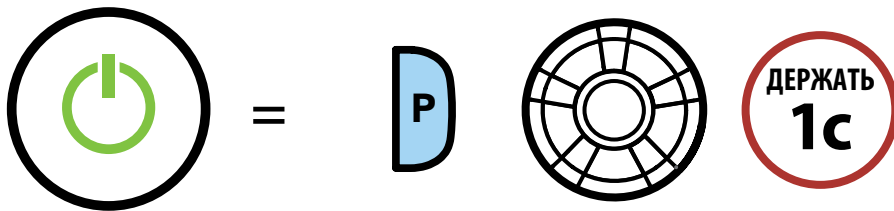

ВКЛЮЧЕНА

WWW.SENAMOTO.RU

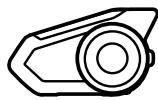

"Preparing headset"
(Подготовка гарнитуры)

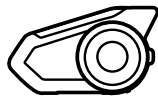

"Hello" (Привет)

WWW.SENAMOTO.RU

Выключить



ВЫКЛЮЧЕНА

WWW.SENAMOTO.RU

Примечание: Если функция «Голосовые команды» отключена, то сразу после включения гарнитуры вы услышите голосовое сообщение "Hello" (Привет). Дополнительную информацию смотрите в разделе 11 "Голосовые команды".

WWW.SENAMOTO.RU

WWW.SENAMOTO.RU

WWW.SENAMOTO.RU



3. НАЧАЛО РАБОТЫ

3.3 Зарядка устройства

Функции кнопок

Включение/
выключение
устройства

Зарядка
устройства

Проверка
уровня заряда
батареи

Регулировка
громкости

Загружаемое
ПО Sena

Меню настроек

Зарядка гарнитуры

Порт для зарядки (постоянный ток)
и обновления прошивки



WWW.SENAMOTO.RU

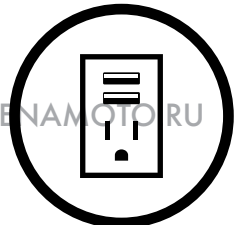
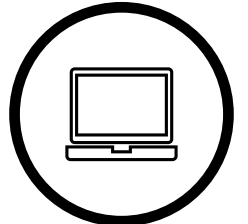

WWW.SENAMOTO.RU

Время полной зарядки гарнитуры составляет примерно 1,5 часа (время зарядки может меняться в зависимости от способа зарядки).

Примечание:

- Встроенная функция быстрой зарядки, которая позволяет быстро заряжать гарнитуру в течение короткого промежутка времени. Например, после 20 минут зарядки батареи, заряда хватит до 5 часов работы гарнитуры в режиме разговора.
- Вы можете использовать зарядное устройство стороннего производителя, только если оно сертифицировано FCC, CE, IC или другим, одобренным Sena, сертификационным агентством.

WWW.SENAMOTO.RU

WWW.SENAMOTO.RU

WWW.SENAMOTO.RU



3. НАЧАЛО РАБОТЫ

3.4 Проверка уровня заряда батареи

Предусмотрены два способа проверки уровня зарядки батареи гарнитуры:

1. Визуальный, с помощью индикатора статуса.

Визуальный способ проверки уровня заряда батареи

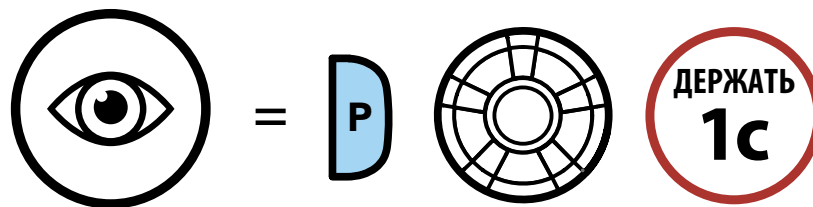

ИНДИКАТОР СТАТУСА WWW.SENAMOTO.RU



ВЫСОКИЙ

WWW.SENAMOTO.RU

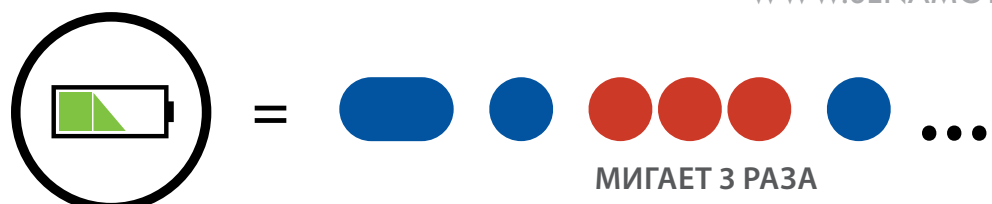

СРЕДНИЙ



НИЗКИЙ

WWW.SENAMOTO.RU

WWW.SENAMOTO.RU

WWW.SENAMOTO.RU

WWW.SENAMOTO.RU

WWW.SENAMOTO.RU



3. НАЧАЛО РАБОТЫ

2. С помощью голосового сообщения:

при включении гарнитуры нажмите и удерживайте кнопку управления и поворотный переключатель в течение 5 секунд. Вы услышите сообщение об уровне заряда батареи.

Проверка с помощью голосового сообщения

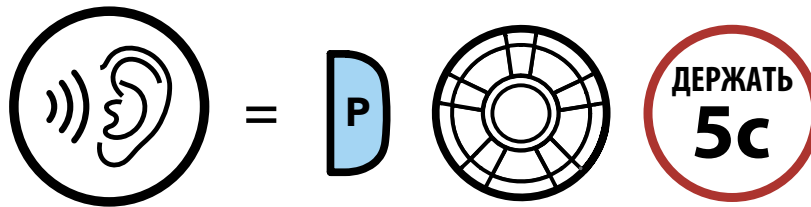

ГОЛОСОВОЕ
СООБЩЕНИЕ

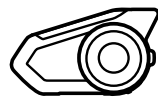

“Battery level high/medium/low” (Высокий/
средний/низкий уровень заряда аккумулятора)

Примечание: Во время пользования гарнитурой при низком уровне заряда вы услышите голосовую подсказку: “Low battery” (Низкий уровень заряда аккумулятора).

Функции кнопок

Включение/
выключение
устройства

Зарядка
устройства

Проверка
уровня заряда
батареи

Регулировка
громкости

Загружаемое
ПО Sena

Меню настроек

WWW.SENAMOTO.RU

WWW.SENAMOTO.RU

WWW.SENAMOTO.RU

WWW.SENAMOTO.RU

WWW.SENAMOTO.RU



3. НАЧАЛО РАБОТЫ

3.5 Регулировка громкости

Вы можете регулировать уровень громкости, вращая поворотный переключатель по часовой или против часовой стрелки. Уровень громкости устанавливается и сохраняется отдельно для каждого аудио источника (телефон, интерком), даже после выключения/перезагрузки гарнитуры. Вы можете установить оптимальный уровень громкости для каждого аудио источника.

Прибавить громкость

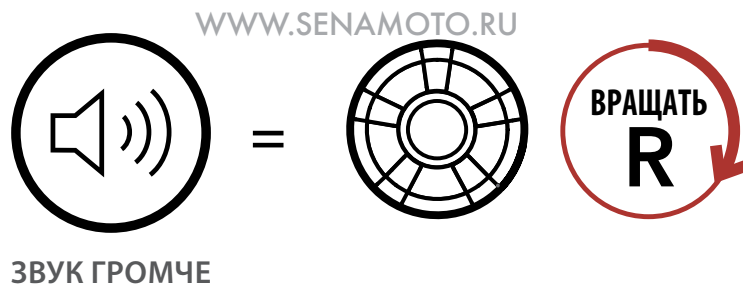

Убавить громкость

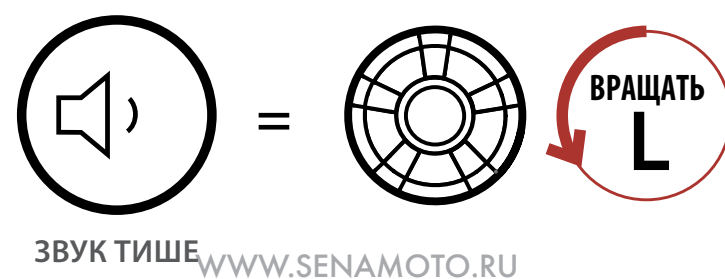

Функции кнопок

Включение/
выключение
устройства

Зарядка
устройства

Проверка
уровня заряда
батареи

Регулировка
громкости

Загружаемое
ПО Sena

Меню настроек

WWW.SENAMOTO.RU

WWW.SENAMOTO.RU

WWW.SENAMOTO.RU

WWW.SENAMOTO.RU

WWW.SENAMOTO.RU



3. НАЧАЛО РАБОТЫ

3.6 Загружаемое ПО Sena

Функции кнопок

Включение/
выключение
устройства

Зарядка
устройства

Проверка
уровня заряда
батареи

Регулировка
громкости

Загружаемое
ПО Sena

Меню настроек

3.6.1 Программа Sena Device Manager

Программа **Sena Device Manager** позволяет обновлять прошивку и настраивать параметры устройства прямо с вашего ПК. С помощью данной программы вы можете сохранять номера для быстрого набора, FM-станции и многое другое. Поддерживаемые операционные системы: Windows и Mac. Для более подробной информации и загрузки программы **Sena Device Manager** посетите веб-сайт www.sena.com

[Click Here to Visit Sena.com](http://www.sena.com)

3.6.2 Приложение Sena Smartphone App

Приложение для смартфонов **Sena Smartphone App** позволяет настраивать параметры устройства и просматривать краткое руководство по эксплуатации. Выполните сопряжение вашего смартфона с устройством Sena (см. Раздел 4 «Сопряжение с Bluetooth устройствами») и запустите приложение **Sena Smartphone App**, чтобы осуществить настройку параметров системы устройства Sena прямо со своего смартфона. Вы можете скачать приложение **Sena Smartphone App** для Android или Apple по ссылке Sena.com/headset-app.



WWW.SENAMOTO.RU

WWW.SENAMOTO.RU

WWW.SENAMOTO.RU

WWW.SENAMOTO.RU



3. НАЧАЛО РАБОТЫ

Настройка конфигурации системы 30K

Функции кнопок

Включение/
выключение
устройства

Зарядка
устройства

Проверка
уровня заряда
батареи

Регулировка
громкости

Загружаемое
ПО Sena

Меню настроек

| Элементы меню настроек | Действие |
|---|------------------------|
| Speed Dial (Быстрый набор) | Выполнить |
| Intercom-Audio Overlay Sensitivity (Чувствительность микрофона к фоновым звукам при разговоре по интеркому) | Выполнить |
| Audio Overlay Volume Management (Управление чувствительностью микрофона к фоновым звукам) | Включить/ Выключить |
| Audio Boost (Усилитель громкости) | Включить/ Выключить |
| Smart Volume Control (Умное управление громкостью) | Включить/ Выключить |
| VOX Phone (Голосовое управление телефоном) | Включить/ Выключить |
| VOX Intercom (Голосовое управление интеркомом) | Включить/ Выключить |
| HD Intercom (Интерком в HD качестве) | Включить/ Выключить |
| Intercom VOX Sensitivity (Чувствительность датчика звука для голосовых команд) | Выполнить |
| Guest Mode (Гостевой режим) | Включить/ Выключить |
| Voice Prompt (Голосовые подсказки) | Включить/ Выключить |
| Voice Command (Голосовых команды) | Включить/ Выключить |
| RDS AF Setting (Настройка RDS AF) | Включить/ Выключить |
| FM Station Guide (Голосовое сообщение при выборе станции) | Включить/ Выключить |
| Sidetone (Самопрослушивание) | Включить/ Выключить |
| Advanced Noise Control (Продвинутая система шумоподавления) | Включить/ Выключить |

WWW.SENAMOTO.RU

WWW.SENAMOTO.RU

WWW.SENAMOTO.RU

WWW.SENAMOTO.RU



3. НАЧАЛО РАБОТЫ

3.7 Меню настроек

Вы можете осуществить настройку конфигурации системы 30K, следуя инструкциям, описанных на последующих страницах.

1. Для входа в голосовое меню настроек нажмите и удерживайте поворотный переключатель 10 секунд, пока не услышите сообщение: «Configuration menu» (Меню настроек).

Доступ к меню настроек



МЕНЮ
НАСТРОЕК

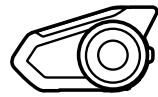

“Configuration menu”
(Меню настроек)

WWW.SENAMOTO.RU

Функции кнопок

Включение/
выключение
устройства

Зарядка
устройства

Проверка
уровня заряда
батареи

Регулировка
громкости

Загружаемое
ПО Sena

Меню настроек

WWW.SENAMOTO.RU

WWW.SENAMOTO.RU

WWW.SENAMOTO.RU

WWW.SENAMOTO.RU

WWW.SENAMOTO.RU

WWW.SENAMOTO.RU



3. НАЧАЛО РАБОТЫ

2. Вращайте поворотный переключатель по часовой или против часовой стрелки, чтобы перемещаться по меню. Вы услышите голосовые сообщения для каждого элемента меню. Список функций показан в таблице “Меню настроек гарнитуры” на 30 странице.

WWW.SENAMOTO.RU

Функции кнопок

Включение/
выключение
устройства

Зарядка
устройства

Проверка
уровня заряда
батареи

Регулировка
громкости

Загружаемое
ПО Sena

Меню настроек

Перемещение вперед по элементам меню

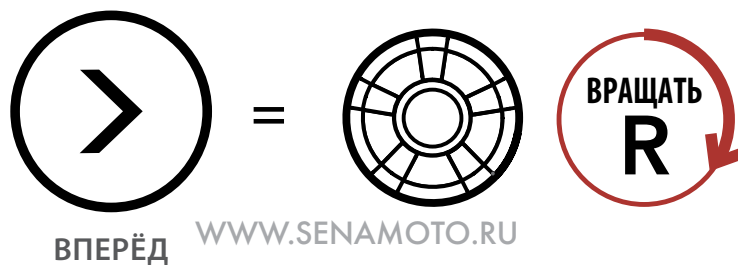

WWW.SENAMOTO.RU

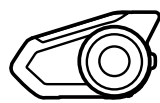

“[Menu prompt]” (Название
элемента меню)

Перемещение назад по элементам меню

WWW.SENAMOTO.RU

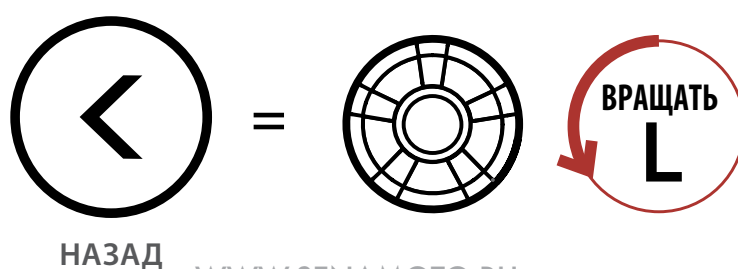

WWW.SENAMOTO.RU



“[Menu prompt]” (Название
элемента меню)

WWW.SENAMOTO.RU

WWW.SENAMOTO.RU

WWW.SENAMOTO.RU

WWW.SENAMOTO.RU

WWW.SENAMOTO.RU



3. НАЧАЛО РАБОТЫ

3. Вы можете включить функцию или подать команду “Выполнить” нажатием кнопки управления.

Подтвердить включение/выполнение опции



=



WWW.SENAMOTO.RU

ВЫПОЛНИТЬ

Функции кнопок

Включение/
выключение
устройства

Зарядка
устройства

Проверка
уровня заряда
батареи

Регулировка
громкости

Загружаемое
ПО Sena

Меню настроек

Таблица “Меню настроек гарнитуры”

| Вращайте поворотный переключатель | Нажмите кнопку управления |
|--|---------------------------|
| Удаление информации о предыдущих подключениях | Выполнить |
| Сопряжение с пультом дистанционного управления | Выполнить |
| Сопряжение для универсального интеркома | Выполнить |
| Выход из меню настроек | Выполнить |

WWW.SENAMOTO.RU

WWW.SENAMOTO.RU

WWW.SENAMOTO.RU

WWW.SENAMOTO.RU

WWW.SENAMOTO.RU

WWW.SENAMOTO.RU



4. СОПРЯЖЕНИЕ 30К С BLUETOOTH УСТРОЙСТВАМИ

Мобильный телефон

Второй мобильный телефон, MP3-плеер или адаптер Sena SR10

Выборочное сопряжение: A2DP Stereo или Hands-Free

GPS-навигатор

Перед первым использованием гарнитуры Sena 30K с другими Bluetooth устройствами, вам необходимо выполнить сопряжение между ними. Это позволит им распознавать и подключаться друг к другу, когда они будут находиться в радиусе действия Bluetooth.

Система 30K может быть сопряжена со множеством Bluetooth устройств, такими как: мобильный телефон, GPS-навигатор, MP3-плеер, адаптер для портативных раций Sena SR10. Также 30K может быть сопряжена с тремя другими гарнитурами Sena.

Сопряжение с другими гарнитурами Sena

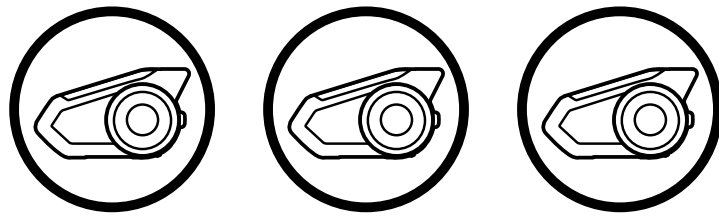

Сопряжение с другими Bluetooth устройствами:

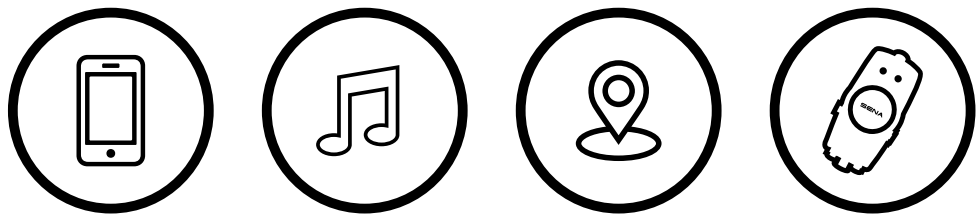

Мобильный телефон

MP3-плеер

GPS-Навигатор

Адаптер Sena SR10

Примечание:

Полоса частот работы системы Bluetooth 2.4 GHz ~ 2.48 GHz / мощность не более 0.097mW

WWW.SENAMOTO.RU

WWW.SENAMOTO.RU

WWW.SENAMOTO.RU

WWW.SENAMOTO.RU



4. СОПРЯЖЕНИЕ 30K С BLUETOOTH УСТРОЙСТВАМИ

4.1 Мобильный телефон

Мобильный телефон

Второй мобильный телефон, MP3-плеер или адаптер Sena SR10

Выборочное сопряжение: A2DP Stereo или Hands-Free

GPS-навигатор

1. Чтобы выполнить сопряжение с мобильным телефоном нажмите и удерживайте кнопку управления в течение 5 секунд.

Сопряжение с телефоном

WWW.SENAMOTO.RU

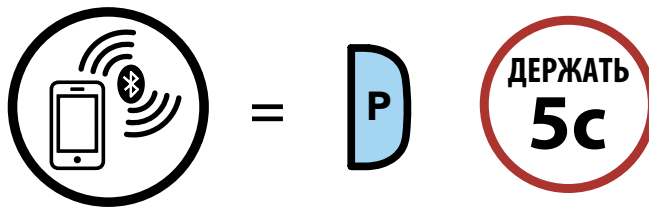

НАЧАТЬ СОПРЯЖЕНИЕ С ТЕЛЕФОНОМ WWW.SENAMOTO.RU

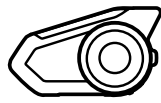

"Phone pairing"
(Подключение телефона)

WWW.SENAMOTO.RU



ИНДИКАТОР

=

Индикатор попеременно мигает синим и красным.

2. Выполните поиск Bluetooth устройств на своём мобильном телефоне. Выберите гарнитуру Sena 30K в списке обнаруженных устройств.
3. Если ваш телефон запросит ПИН-код, введите 0000.

WWW.SENAMOTO.RU

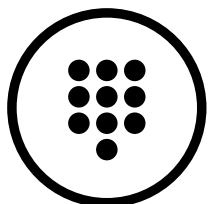

ПИН-КОД

=

0 0 0 0

WWW.SENAMOTO.RU

WWW.SENAMOTO.RU

WWW.SENAMOTO.RU

WWW.SENAMOTO.RU



4. СОПРЯЖЕНИЕ 30K С BLUETOOTH УСТРОЙСТВАМИ

4.2 Второй мобильный телефон, MP3-плеер или адаптер Sena SR10

Мобильный телефон

Второй мобильный телефон, MP3-плеер или адаптер Sena SR10

Выборочное сопряжение: A2DP Stereo или Hands-Free

GPS-навигатор

1. Для сопряжения со вторым телефоном нажмите и удерживайте поворотный переключатель 5 секунд, затем в течение 2 секунд нажмите кнопку управления.

WWW.SENAMOTO.RU

Сопряжение со вторым мобильным телефоном

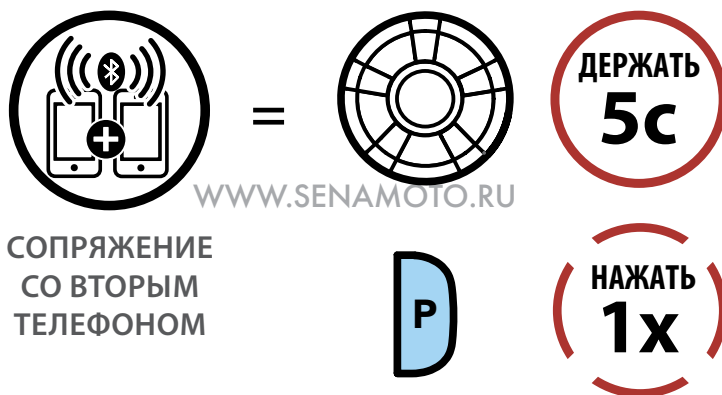

СОПРЯЖЕНИЕ
СО ВТОРЫМ
ТЕЛЕФОНОМ

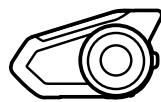

"Second mobile phone pairing"
(Подключение второго телефона)

WWW.SENAMOTO.RU



= Индикатор замигает синим

WWW.SENAMOTO.RU

ИНДИКАТОР
СТАТУСА

2. Выполните поиск Bluetooth устройств на своём мобильном телефоне. Выберите гарнитуру Sena 30K в списке обнаруженных устройств.

WWW.SENAMOTO.RU

3. Если ваш телефон запросит ПИН-код, введите 0000.

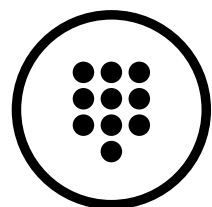

= 0 0 0 0

ПИН-КОД

WWW.SENAMOTO.RU



4. СОПРЯЖЕНИЕ ЗОК С BLUETOOTH УСТРОЙСТВАМИ

4.3 Выборочное сопряжение: A2DP Stereo или Hands-Free

Мобильный телефон

Второй мобильный телефон, MP3-плеер или адаптер Sena SR10

Выборочное сопряжение: A2DP Stereo или Hands-Free

GPS-навигатор

Если функция обычного сопряжения позволяет гарнитуре подключиться к другому устройству одновременно через два Bluetooth профиля: Hands-Free и A2DP Stereo. То функция выборочного сопряжения позволяет разделить профили для возможности одновременного подключения к двум разным устройствам. Например, к одному смартфону для звонков, а ко второму для прослушивания музыки.

WWW.SENAMOTO.RU

4.3.1 Профиль Hands-Free для звонков

1. Чтобы выполнить выборочное сопряжение с телефоном через профиль Hands-Free для осуществления звонков, нажмите и удерживайте кнопку управления 5 секунд. Затем в течение 2 секунд снова нажмите кнопку управления.

Выборочное сопряжение с телефоном

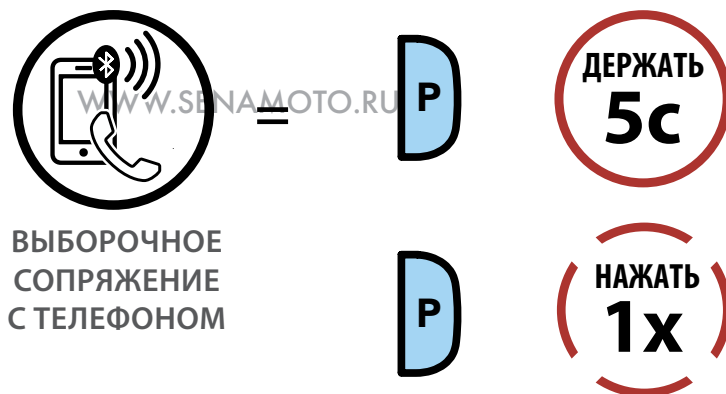

ВЫБОРОЧНОЕ СОПРЯЖЕНИЕ С ТЕЛЕФОНОМ

WWW.SENAMOTO.RU

WWW.SENAMOTO.RU



"Phone selective pairing" (Выборочное подключение телефона)



ИНДИКАТОР СТАТУСА

Индикатор мигает синим

WWW.SENAMOTO.RU

WWW.SENAMOTO.RU

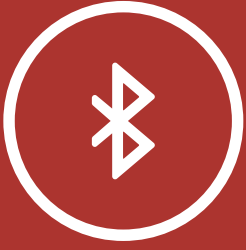

4. СОПРЯЖЕНИЕ 30К С BLUETOOTH УСТРОЙСТВАМИ

Мобильный телефон

Второй мобильный телефон, MP3-плеер или адаптер Sena SR10

Выборочное сопряжение: A2DP Stereo или Hands-Free

GPS-навигатор

2. Выполните поиск Bluetooth устройств на своём мобильном телефоне. Выберите гарнитуру 30К в списке обнаруженных устройств.
3. Если ваш телефон запросит ПИН-код, введите 0000.

WWW.SENAMOTO.RU

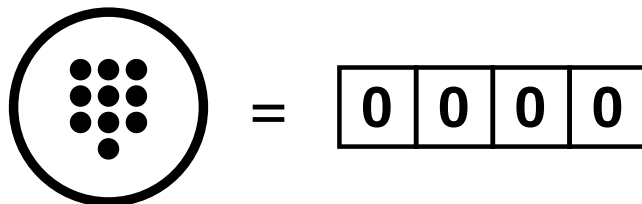

ПИН-КОД

WWW.SENAMOTO.RU

4.3.2 Профиль A2DP для стерео музыки

1. Чтобы выполнить выборочное сопряжение с медианосителем через профиль A2DP для прослушивания музыки, нажмите и удерживайте кнопку управления 5 секунд. Затем в течение 2 секунд нажмите поворотный переключатель.

WWW.SENAMOTO.RU

Выборочное сопряжение с медианосителем



ВЫБОРОЧНОЕ СОПРЯЖЕНИЕ С МЕДИАНОСИТЕЛЕМ

WWW.SENAMOTO.RU



"Media selective pairing" (Выборочное подключение медианосителя)

WWW.SENAMOTO.RU



ИНДИКАТОР СТАТУСА

= Индикатор замигает красным

WWW.SENAMOTO.RU

WWW.SENAMOTO.RU

WWW.SENAMOTO.RU



4. СОПРЯЖЕНИЕ 30К С BLUETOOTH УСТРОЙСТВАМИ

Мобильный телефон

Второй мобильный телефон, MP3-плеер или адаптер Sena SR10

Выборочное сопряжение: A2DP Stereo или Hands-Free

GPS-навигатор

2. Выполните поиск Bluetooth устройств на своём мобильном телефоне. Выберите гарнитуру Sena 30K в списке обнаруженных устройств.
3. Если ваш телефон запросит ПИН-код, введите 0000.

WWW.SENAMOTO.RU

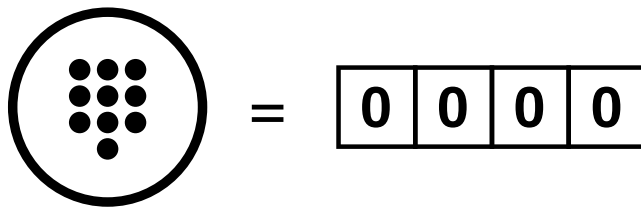

ПИН-КОД

WWW.SENAMOTO.RU

WWW.SENAMOTO.RU

WWW.SENAMOTO.RU

WWW.SENAMOTO.RU

WWW.SENAMOTO.RU

WWW.SENAMOTO.RU

WWW.SENAMOTO.RU

WWW.SENAMOTO.RU

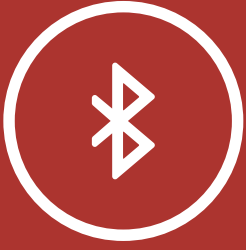

4. СОПРЯЖЕНИЕ ЗОК С BLUETOOTH УСТРОЙСТВАМИ

4.4 GPS-навигатор

Мобильный телефон

Второй мобильный телефон, MP3-плеер или адаптер Sena SR10

Выборочное сопряжение: A2DP Stereo или Hands-Free

GPS-навигатор

1. Чтобы выполнить сопряжение с GPS-навигатором, нажмите и удерживайте поворотный переключатель 5 секунд. Затем в течение 2 секунд нажмите кнопку управления, вы услышите сообщение "Second mobile phone pairing" (Подключение второго телефона). После чего в течение 2 секунд снова нажмите кнопку управления, вы услышите сообщение "GPS pairing" (Подключение джи-пи-эс).

Сопряжение с GPS-навигатором



СОПРЯЖЕНИЕ С УСТРОЙСТВОМ GPS

=

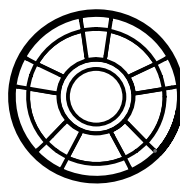

ДЕРЖАТЬ
5с



НАЖАТЬ
1х

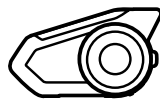

"Second mobile phone pairing"
(Подключение второго телефона)



НАЖАТЬ
1х

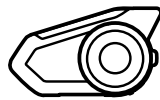

"GPS pairing"
(Подключение джи-пи-эс)



ИНДИКАТОР СТАТУСА

=

Индикатор замигает зелёным

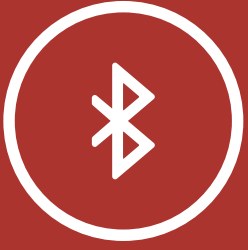

4. СОПРЯЖЕНИЕ 30К С BLUETOOTH УСТРОЙСТВАМИ

Мобильный телефон

Второй мобильный телефон, MP3-плеер или адаптер Sena SR10

Выборочное сопряжение: A2DP Stereo или Hands-Free

GPS-навигатор

2. Выполните поиск Bluetooth устройств в своём GPS-навигаторе. Выберите гарнитуру Sena 30K в списке обнаруженных устройств.
3. Если ваше Bluetooth устройство запросит ПИН-код, введите 0000.

WWW.SENAMOTO.RU

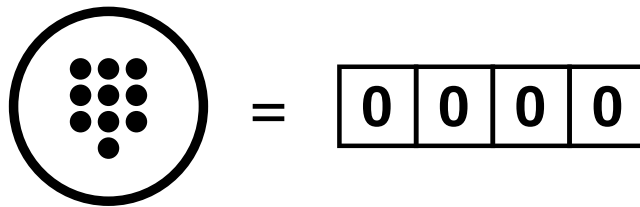

ПИН-КОД

Примечание: Если гарнитура подключена к GPS-навигатору, во время разговора по внутренней связи через Mesh интерком фоном вы будете слышать инструкции навигатора. А при разговоре через Bluetooth интерком, разговор будет прерываться инструкциями навигатора..

WWW.SENAMOTO.RU

WWW.SENAMOTO.RU

WWW.SENAMOTO.RU

WWW.SENAMOTO.RU

WWW.SENAMOTO.RU

WWW.SENAMOTO.RU



5. ИСПОЛЬЗОВАНИЕ ЗОК С МОБИЛЬНЫМ ТЕЛЕФОНОМ

5.1 Набор номера и ответ на вызов

Набор номера
и ответ на
вызов

Быстрый
набор

Голосовое
управление
телефоном

Ответить на вызов

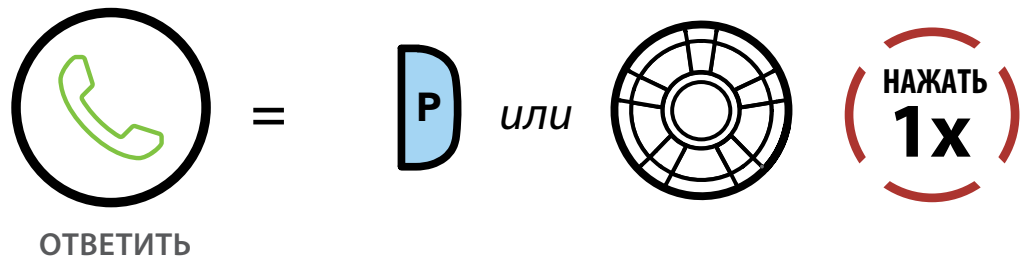

Завершить разговор

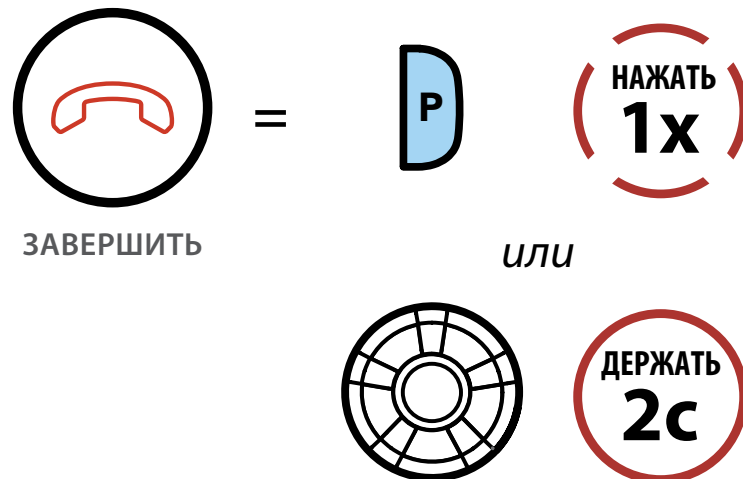

Отклонить вызов

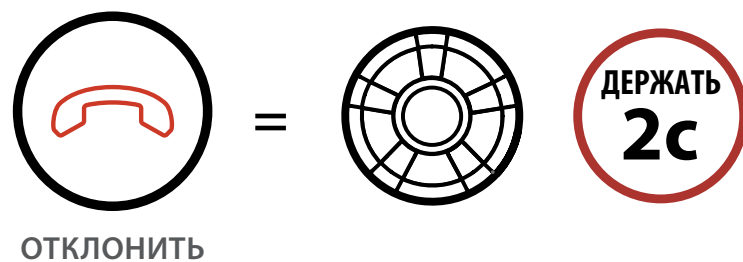

Сделать звонок с помощью голосового набора

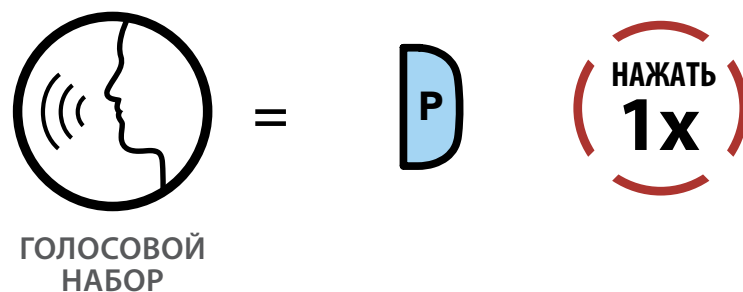

WWW.SENAMOTO.RU

Примечание: Если гарнитура подключена к GPS-навигатору, во время разговора по телефону вы не будете слышать его инструкции.



5. ИСПОЛЬЗОВАНИЕ ЗОК С МОБИЛЬНЫМ ТЕЛЕФОНОМ

5.2 Быстрый набор

Набор номера
и ответ на
ВЫЗОВ

Быстрый
набор

Голосовое
управление
телефоном

5.2.1 Назначение номеров быстрого набора

Номера для быстрого набора могут быть назначены в меню настроек, а также через программу Sena Device Manager или приложение Sena Smartphone App.

5.2.2 Использование быстрого набора

1. Для входа в меню быстрого набора, дважды нажмите кнопку управления. Вы услышите сообщение: «Speed dial» (Быстрый набор).

Войти в меню быстрого набора



БЫСТРЫЙ
НАБОР

=



WWW.SENAMOTO.RU

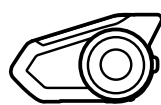

"Speed dial" (Быстрый набор)

2. Вращайте поворотный переключатель по часовой или против часовой стрелки для перемещения по меню.

Перемещение вперёд по меню быстрого набора

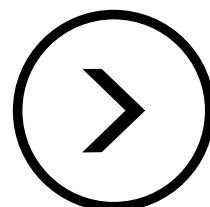

ВПЕРЕД

=

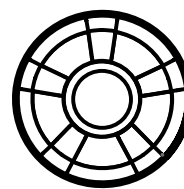

ВРАЩАТЬ
R

WWW.SENAMOTO.RU

WWW.SENAMOTO.RU

Перемещение назад по меню быстрого набора

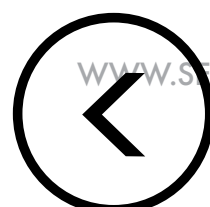

НАЗАД

=

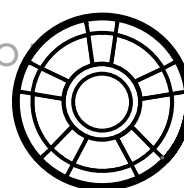

ВРАЩАТЬ
L

WWW.SENAMOTO.RU

WWW.SENAMOTO.RU



5. ИСПОЛЬЗОВАНИЕ ЗОК С МОБИЛЬНЫМ ТЕЛЕФОНОМ

Набор номера
и ответ на
вызов

Быстрый
набор

Голосовое
управление
телефоном

3. Чтобы позвонить по одному из номеров быстрого набора, нажмите кнопку управления, когда услышите голосовое сообщение с номером “Speed dial (#)” (Быстрый набор (#)).

Позвонить по одному из номеров быстрого набора



БЫСТРЫЙ
НАБОР

=

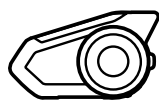

“Speed dial #”
(Быстрый набор (#))

4. Чтобы сделать повторный звонок на последний набранный номер, нажмите кнопку управления, когда услышите голосовое сообщение “Last number redial” (Повторный набор последнего номера).

Повторный набор последнего номера

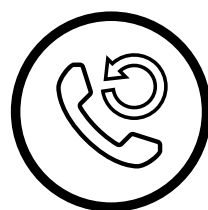

ПОВТОРНЫЙ
НАБОР

=

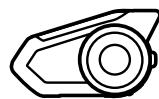

“Last number redial” (Повторный
набор последнего номера)

WWW.SENAMOTO.RU

WWW.SENAMOTO.RU

WWW.SENAMOTO.RU

WWW.SENAMOTO.RU



5. ИСПОЛЬЗОВАНИЕ ЗОК С МОБИЛЬНЫМ ТЕЛЕФОНОМ

5.3 Голосовое управление телефоном (по умолчанию: включено)

Набор номера
и ответ на
вызов

Быстрый
набор

Голосовое
управление
телефоном

Настройки функции **VOX Phone (голосовое управление телефоном)** могут быть изменены через меню настроек, а также через программу Sena Device Manager или приложение Sena Smartphone App.

Если данная функция включена, то вы можете ответить на входящий вызов по телефону голосовой командой. Когда вы услышите мелодию входящего вызова, вам достаточно громко произнести команду «Hello» или любое другое слово.

Данная функция недоступна во время разговора по внутренней связи. Если данная функция отключена, для ответа на входящий вызов вам будет нужно нажать поворотный переключатель или кнопку управления.

WWW.SENAMOTO.RU

WWW.SENAMOTO.RU

WWW.SENAMOTO.RU

WWW.SENAMOTO.RU

WWW.SENAMOTO.RU

WWW.SENAMOTO.RU

WWW.SENAMOTO.RU



6. МУЗЫКА В ФОРМАТЕ СТЕРЕО

6.1 Bluetooth устройства

Bluetooth
устройства

Устройства,
не поддержи-
вающие
Bluetooth

Обмен
музыкой

Усилитель
громкости

Умное
управление
громкостью

1. Для воспроизведения музыки или остановки на паузу нажмите и удерживайте поворотный переключатель 1 секунду, пока не услышите двойной звуковой сигнал.

WWW.SENAMOTO.RU

Воспроизведение/пауза

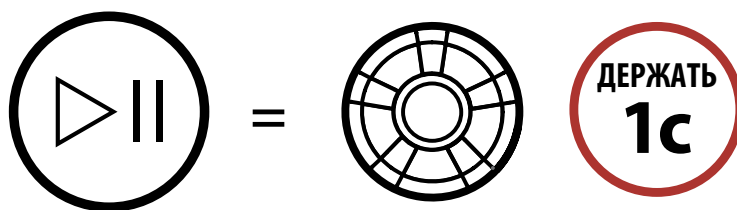

ВОСПРОИЗВЕДЕНИЕ/ПАУЗА

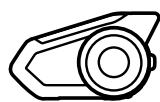

“[Веер, Веер]” (Двойной
звуковой сигнал)

2. Вы можете регулировать уровень громкости, вращая поворотный переключатель по часовой или против часовой стрелки.

WWW.SENAMOTO.RU

Прибавить громкость

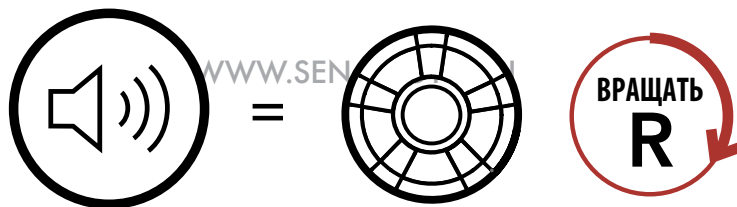

ЗВУК
ГРОМЧЕ

Убавить громкость

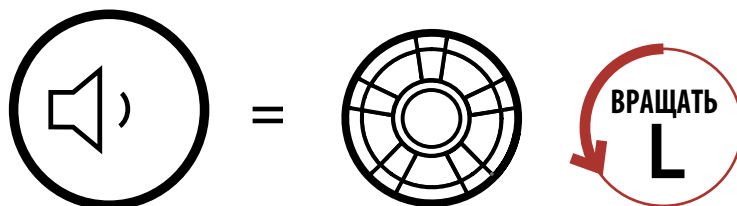

ЗВУК ТИШЕ

WWW.SENAMOTO.RU

WWW.SENAMOTO.RU

WWW.SENAMOTO.RU

WWW.SENAMOTO.RU

WWW.SENAMOTO.RU



6. МУЗЫКА В ФОРМАТЕ СТЕРЕО

3. Для переключения треков вперед или назад нажмите и вращайте поворотный переключатель по часовой или против часовой стрелки.

Bluetooth
устройства

Устройства,
не поддержи-
вающие
Bluetooth

Обмен
музыкой

Усилитель
громкости

Умное
управление
громкостью

Следующий трек

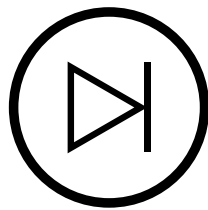

ТРЕК ВПЕРЁД

=

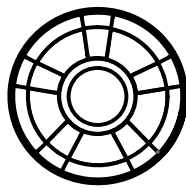

WWW.SENAMOTO.RU

WWW.SENAMOTO.RU
Предыдущий трек

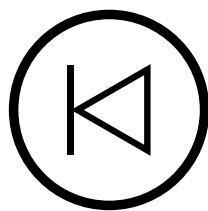

ТРЕК НАЗАД

=

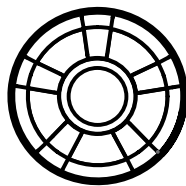

WWW.SENAMOTO.RU

6.2 Устройства, не поддерживающие Bluetooth

Вы можете прослушивать музыку с устройств, не поддерживающих Bluetooth, таких как MP3-плееры. Чтобы подключить устройство к гарнитуре, подсоедините прилагаемый в комплекте поставки аудиокабель 2,5 - 3,5 мм к AUX-портам гарнитуры и вашего медиаустройства.

WWW.SENAMOTO.RU

WWW.SENAMOTO.RU

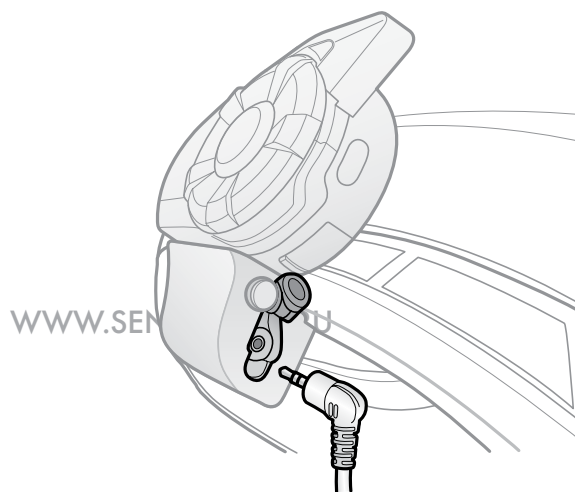

WWW.SENAMOTO.RU

WWW.SENAMOTO.RU



6. МУЗЫКА В ФОРМАТЕ СТЕРЕО

Bluetooth
устройства

Устройства,
не поддержи-
вающие
Bluetooth

Обмен
музыкой

Усилитель
громкости

Умное
управление
громкостью

Вы можете регулировать уровень громкости, вращая поворотный переключатель гарнитуры или регулировать громкость на своём аудиоплеере.

Прибавить громкость

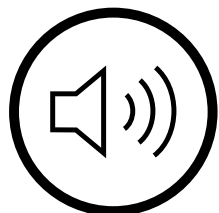

ЗВУК
ГРОМЧЕ

=

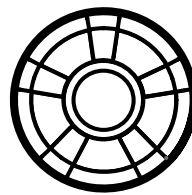

WWW.SENAMOTO.RU

Убавить громкость

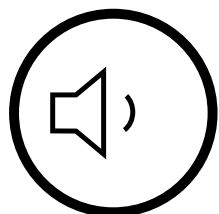

ЗВУК
ТИШЕ

=

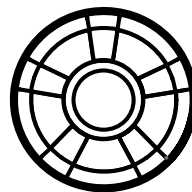

WWW.SENAMOTO.RU

6.3 Обмен музыкой

Вы можете совместно прослушивать музыку с вашим интерком-другом во время двухстороннего интеркома. Чтобы начать или прекратить обмен музыкой, во время соединения по внутренней связи нажмите и удерживайте поворотный переключатель 1 секунду, пока не услышите двойной звуковой сигнал. Вы и ваш интерком-друг можете управлять воспроизведением музыки во время совместного прослушивания.

WWW.SENAMOTO.RU

WWW.SENAMOTO.RU

Совместное прослушивание музыки во время двухстороннего интеркома.

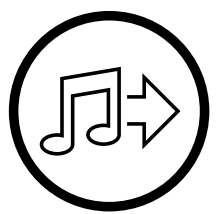

ОБМЕН
МУЗЫКОЙ

=

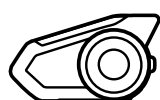
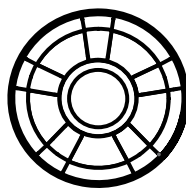

“[Веер, Веер]” (Двойной
звуковой сигнал)

WWW.SENAMOTO.RU



6. МУЗЫКА В ФОРМАТЕ СТЕРЕО

Bluetooth
устройства

Устройства,
не поддержи-
вающие
Bluetooth

Обмен
музыкой

Усилитель
громкости

Умное
управление
громкостью

6.4 Усилитель громкости (по умолчанию: выключено)

Настройки функции **Audio Boost (Усилитель громкости)** могут быть изменены через меню настроек, а также через программу Sena Device Manager или приложение Sena Smartphone App.

Усилитель громкости позволяет слушать звуки на максимальной громкости. При выключенном усилителе звук не такой громкий, но более сбалансированный.

WWW.SENAMOTO.RU

6.5 Умное управление громкостью (по умолчанию: выключено)

Настройки функции **Smart Volume Control (Умное управление громкостью)** могут быть изменены через меню настроек, а также через программу Sena Device Manager или приложение Sena Smartphone App.

Умное управление громкостью автоматически изменяет уровень громкости динамиков в зависимости от уровня шума окружающей среды. В настройках вы можете установить уровень чувствительности: низкий, средний или высокий.

WWW.SENAMOTO.RU

WWW.SENAMOTO.RU

WWW.SENAMOTO.RU

WWW.SENAMOTO.RU

WWW.SENAMOTO.RU



7. НАСТРОЙКА BLUETOOTH ИНТЕРКОМА

7.1 Сопряжение для интеркома

Гарнитура 30K может быть сопряжена с тремя другими гарнитурами для общения по внутренней связи (интеркому) через Bluetooth.

Сопряжение с участниками интеркома

WWW.SENAMOTO.RU

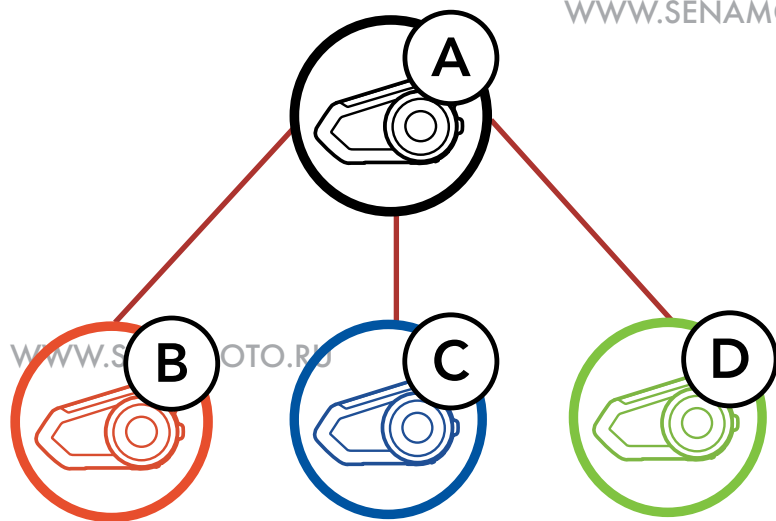

1. Нажмите и удерживайте 5 секунд поворотный переключатель на обеих гарнитурах (A и B), пока не услышите сообщение: "Intercom pairing" (Сопряжение с устройством внутренней связи).

Сопряжение гарнитур A и B

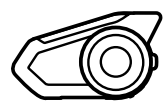
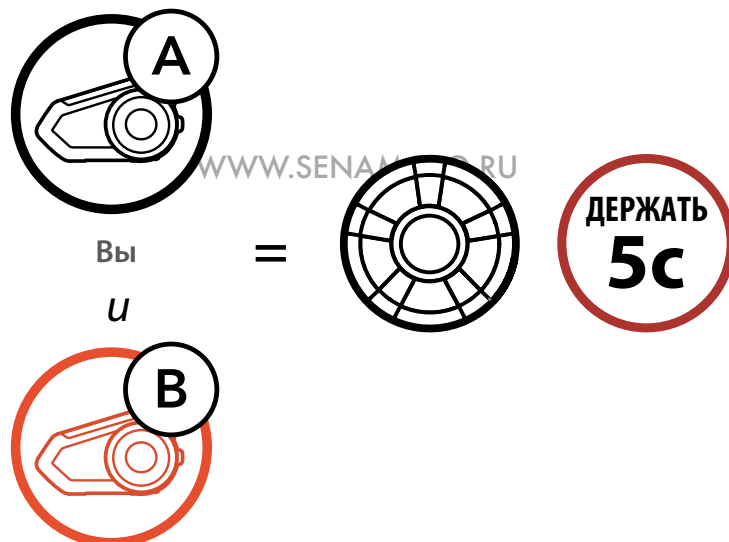

"Intercom pairing" (Сопряжение с устройством внутренней связи)



ИНДИКАТОР
СТАТУСА

= Индикатор мигает красным



7. НАСТРОЙКА BLUETOOTH ИНТЕРКОМА

2. Нажмите поворотный переключатель на одной из двух гарнитур и подождите, пока индикаторы на обеих гарнитурах станут синими.

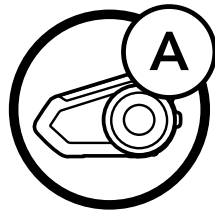

Вы

=

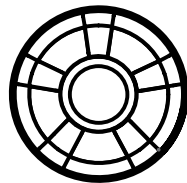

WWW.SENAMOTO.RU

или

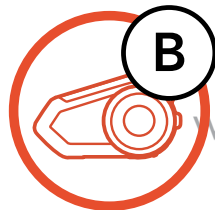

WWW.SENAMOTO.RU



=

Индикатор мигает синим -
Сопряжение состоялось.

WWW.SENAMOTO.RU

ИНДИКАТОР
СТАТУСА

WWW.SENAMOTO.RU

WWW.SENAMOTO.RU

WWW.SENAMOTO.RU



7. НАСТРОЙКА BLUETOOTH ИНТЕРКОМА

3. Повторите шаги по пунктам 1 и 2 для сопряжения с гарнитурами интерком-друзей С и D.

Очередность сопряжения для интеркома выстраивается по принципу обслуживания в обратном порядке. Последнее подключенное устройство получает статус «первого друга», предыдущее статус «второго друга», а первое статус «третьего друга»

Очередность по принципу обслуживания в обратном порядке

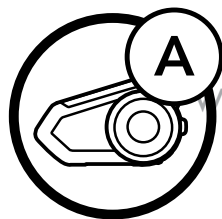

Вы

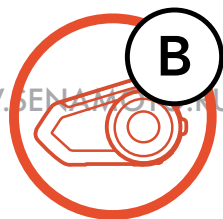

Интерком друг 1

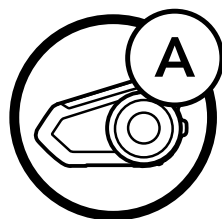

Вы

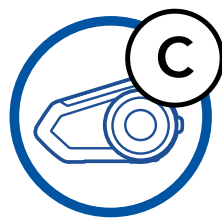

Интерком друг 1

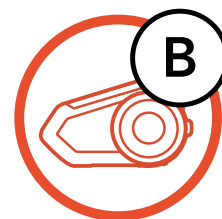

Интерком друг 2

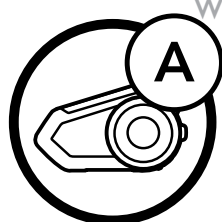

Вы

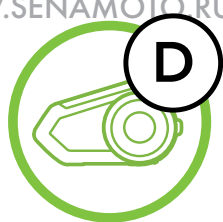

Интерком друг 1

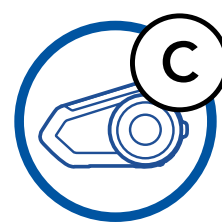

Интерком друг 2

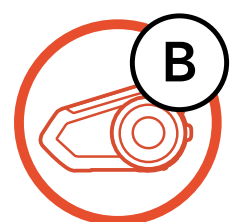

Интерком друг 3

Сопряжение для интеркома

Двухсторонний интерком

Многосторонний интерком

Конференц-связь по телефону с участием пользователя интеркома

Групповой интерком

Универсальный интерком

Голосовое управление интерком

Чувствительность датчика звука

Интерком в HD качестве

Продвинутая система шумоподавления

WWW.SENAMOTO.RU



7. НАСТРОЙКА BLUETOOTH ИНТЕРКОМА

7.2 Двухсторонний интерком

Вы можете начать разговор по внутренней связи с одним из участников интеркома, нажав поворотный переключатель.

1. Нажмите один раз, чтобы начать разговор с первым другом.

Начать/Завершить разговор по интеркому с Другом 1

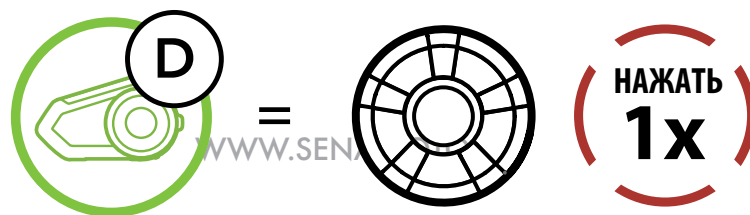

1. Нажмите два раза, чтобы начать разговор со вторым другом.

Начать/Завершить разговор по интеркому с Другом 2

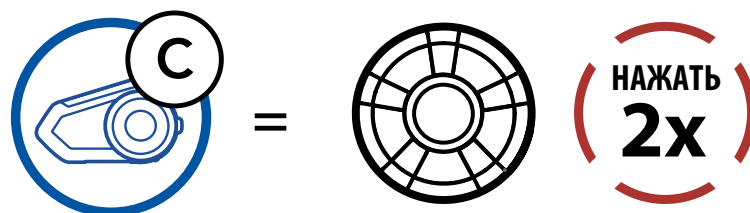

1. Нажмите три раза, чтобы начать разговор с третьим другом.

Начать/Завершить разговор по интеркому с Другом 3



WWW.SENAMOTO.RU

Сопряжение для интеркома

Двухсторонний интерком

Многосторонний интерком

Конференц-связь по телефону с участием пользователя интеркома

Групповой интерком

Универсальный интерком

Голосовое управление интерком

Чувствительность датчика звука

Интерком в HD качестве

Продвинутая система шумоподавления



7. НАСТРОЙКА BLUETOOTH ИНТЕРКОМА

7.3 Многосторонний интерком

В режиме многостороннего интеркома вы можете одновременно подключить к разговору до трёх участников. Во время многостороннего интеркома ни один из его участников не сможет разговаривать по мобильному телефону через гарнитуру. Однако, как только разговор по многостороннему интеркому завершится, связь между телефоном и гарнитурой автоматически восстановится.

7.3.1 Начать трёхсторонний интерком

Вы (A) можете одновременно подключить две гарнитуры (B и C) в режиме трёхстороннего интеркома.

1. Для трёхстороннего интеркома вам необходимо осуществить сопряжение вашей гарнитуры (A) с гарнитурами (B и C) (см. раздел 7.1: “Сопряжение для интеркома”)

Сопряжение с гарнитурами B и C

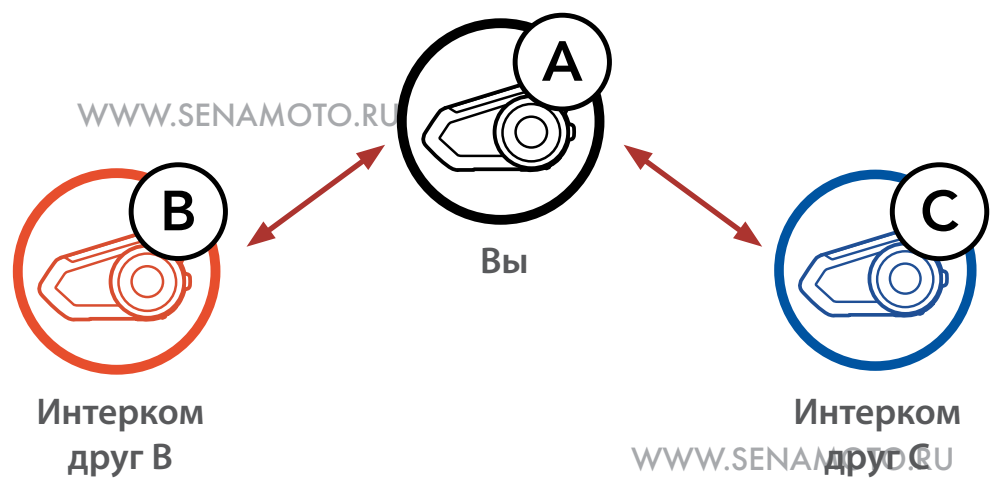

WWW.SENAMOTO.RU



7. НАСТРОЙКА BLUETOOTH ИНТЕРКОМА

Сопряжение для интеркома

Двухсторонний интерком

Многосторонний интерком

Конференц-связь по телефону с участием пользователя интеркома

Групповой интерком

Универсальный интерком

Голосовое управление интерком

Чувствительность датчика звука

Интерком в HD качестве

Продвинутая система шумоподавления

2. Начните разговор по внутренней связи с одним из двух друзей в вашей интерком группе. Например, вы (A) можете начать разговор с вашим другом (B) или ваш друг (B) может сделать вызов по внутренней связи вам (A).

WWW.SENAMOTO.RU

Начать разговор по внутренней связи с интерком-другом B

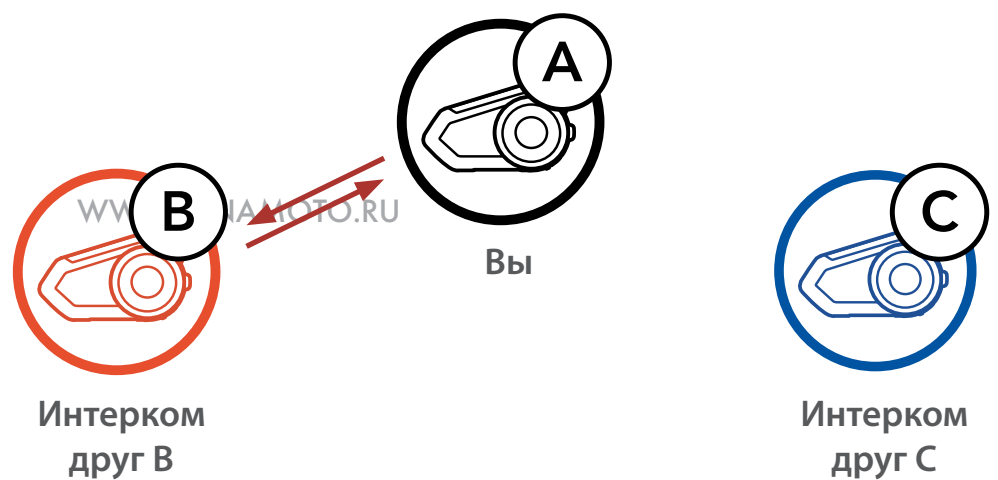

3. Затем Вы (A) можете сделать вызов по интеркому второму другу (C), дважды нажав поворотный переключатель, или второй друг (C) может присоединиться к разговору, сделав вызов вам (A).

Начать разговор по внутренней связи с интерком-другом C

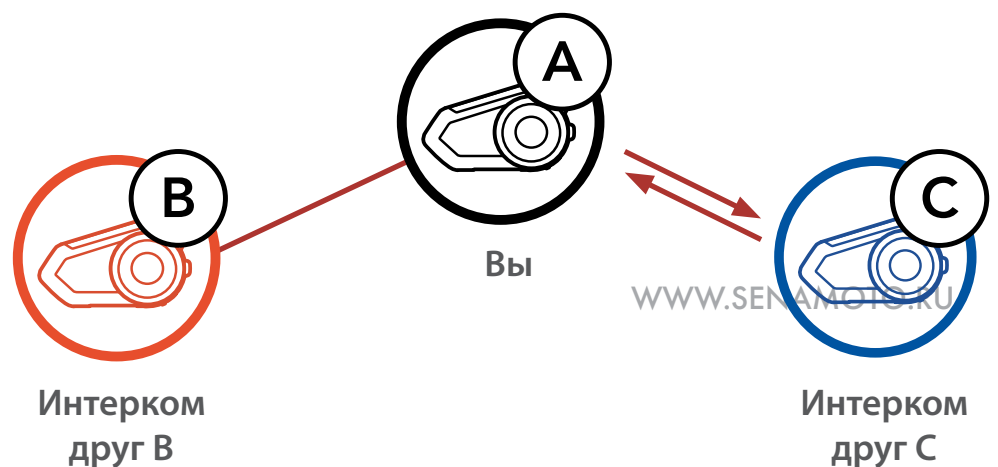

WWW.SENAMOTO.RU



7. НАСТРОЙКА BLUETOOTH ИНТЕРКОМА

4. Теперь вы (А) и два других участника (В и С) подключены друг к другу в режиме трёхстороннего интеркома.

Трёхсторонний интерком

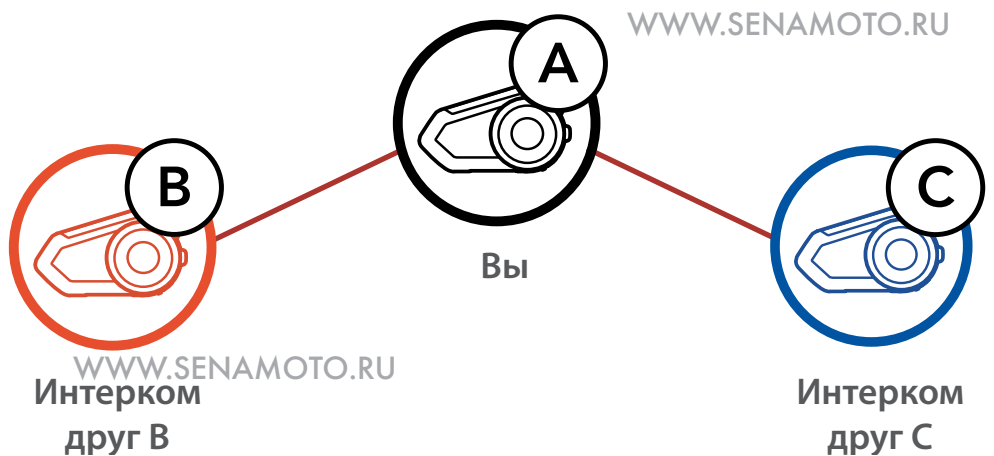

7.3.2 Начать четырёхсторонний интерком

Вы можете организовать четырёхсторонний интерком, подключив дополнительного участника к трёхстороннему интеркому. Новый участник (D) может присоединиться к трёхстороннему интеркому, сделав звонок по внутренней связи участнику (В) или (С).

Начать четырёхсторонний интерком

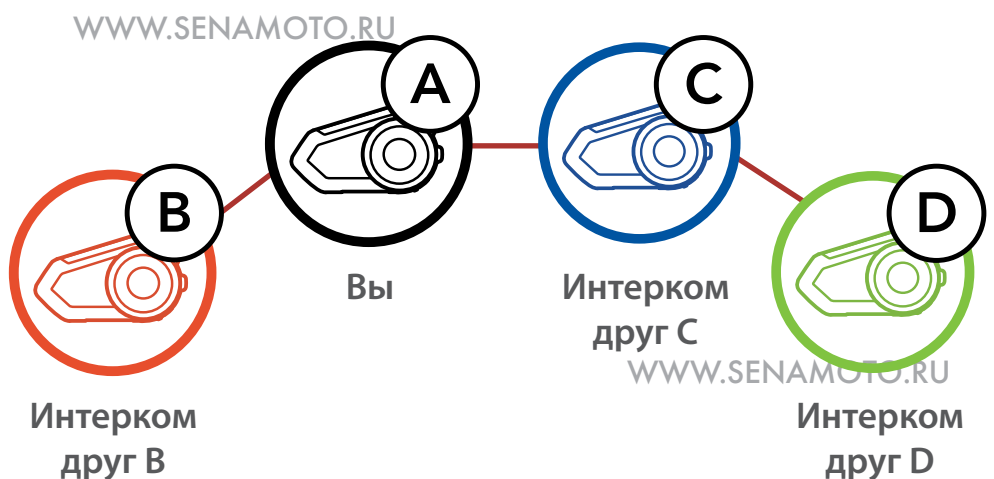

Учтите, что новый участник (D) должен являться интерком-другом участников (С) или (В), а не вашим (А).

WWW.SENAMOTO.RU

Сопряжение для интеркома

Двухсторонний интерком

Многосторонний интерком

Конференц-связь по телефону с участием пользователя интеркома

Групповой интерком

Универсальный интерком

Голосовое управление интерком

Чувствительность датчика звука

Интерком в HD качестве

Продвинутая система шумоподавления



7. НАСТРОЙКА BLUETOOTH ИНТЕРКОМА

7.3.3 Завершить многосторонний интерком

1. Чтобы завершить разговор со всеми участниками многостороннего интеркома, нажмите и удерживайте поворотный переключатель 1 секунду, пока не услышите звуковой сигнал. WWW.SENAMOTO.RU
2. Нажмите поворотный переключатель один или два раза, чтобы отключить первого (B) или второго участника (C) соответственно.

7.4 Трехсторонняя конференц-связь по телефону с участием пользователя внутренней связи (интеркома)

Разговаривая по телефону, вы можете организовать трёхстороннюю конференц-связь с участием пользователя интеркома, подключив к телефонному разговору интерком-друга. WWW.SENAMOTO.RU

1. Чтобы добавить одного из интерком-друзей к телефонному разговору, во время разговора нажмите поворотный переключатель 1 раз - добавить первого друга, 2 раза - второго или 3 раза - третьего. WWW.SENAMOTO.RU

Добавить интерком-друга к телефонному разговору

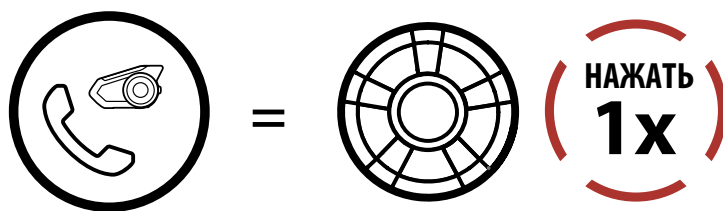

ДОБАВИТЬ
ИНТЕРКОМ-
ДРУГА ВО
ВРЕМЯ
ВЫЗОВА

или

WWW.SENAMOTO.RU



или

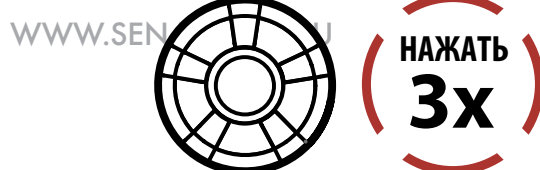

Сопряжение
для интеркома

Двухсторонний
интерком

Многосторонний
интерком

Конференц-связь
по телефону
с участием
пользователя
интеркома

Групповой
интерком

Универсальный
интерком

Голосовое
управление
интерком

Чувствительность
датчика звука

Интерком
в HD качестве

Продвинутая
система
шумоподавления



7. НАСТРОЙКА BLUETOOTH ИНТЕРКОМА

2. Чтобы отключить интерком и продолжить телефонный разговор без интерком-друга, нажмите поворотный переключатель 1, 2 или 3 раза соответственно.

Отключить интерком-друга от конференц-связи.

WWW.SENAMOTO.RU

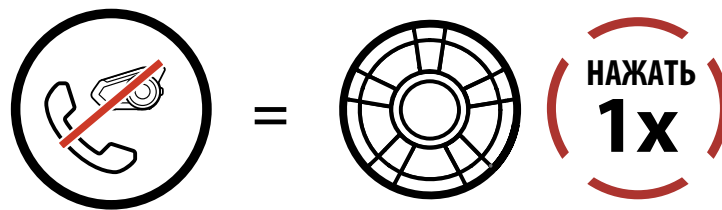

ОТКЛЮЧИТЬ
ИНТЕРКОМ

или



WWW.SENAMOTO.RU

или



WWW.SENAMOTO.RU

3. Если вы хотите завершить телефонный звонок и продолжить разговор по интеркому, нажмите кнопку управления.

Завершить телефонный звонок и продолжить разговор по интеркому

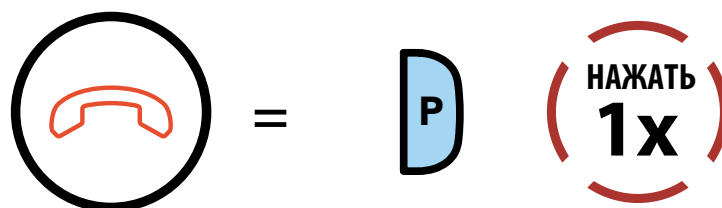

ЗАВЕРШИТЬ
ЗВОНОК

WWW.SENAMOTO.RU

Примечание: Если вам звонят по внутренней связи во время телефонного разговора, вы услышите сообщение: «Intercom requested» (Вызов по внутренней связи).

WWW.SENAMOTO.RU

Сопряжение
для интеркома

Двухсторонний
интерком

Многосторонний
интерком

Конференц-связь
по телефону
с участием
пользователя
интеркома

Групповой
интерком

Универсальный
интерком

Голосовое
управление
интерком

Чувствительность
датчика звука

Интерком
в HD качестве

Продвинутая
система
шумоподавления



7. НАСТРОЙКА BLUETOOTH ИНТЕРКОМА

7.5 Групповой интерком

Функция группового интеркома позволяет мгновенно подключиться для общения по внутренней связи сразу к трём гарнитурам, к которым наиболее часто осуществлялось подключение за последнее время.

1. Ваша гарнитура должна быть сопряжена с тремя другими гарнитурами, к которым вы хотите подключиться для группового интеркома.
2. Для включения группового интеркома нажмите и удерживайте кнопку режима внешних шумов 1 секунду. Индикатор замигает зеленым и прозвучит сообщение: "Group intercom" (Групповая внутренняя связь).

Начать групповой интерком



НАЧАТЬ
ГРУППОВОЙ
ИНТЕРКОМ

=



WWW.SENAMOTO.RU



"Group intercom" (Групповая внутренняя связь)

3. Когда все гарнитуры подключатся друг к другу, каждый из участников группового интеркома услышит сообщение: "Group intercom connected" (Групповая связь включена).



"Group intercom connected" (Групповая внутренняя связь включена)



ИНДИКАТОР
СТАТУСА

=

Индикатор замигает зелёным



7. НАСТРОЙКА BLUETOOTH ИНТЕРКОМА

- Чтобы завершить групповой интерком, нажмите и удерживайте кнопку режима внешних шумов в течение 1 секунды. Вы услышите сообщение: "Group intercom terminated" (Групповая внутренняя связь отключена).

Завершить групповой интерком

WWW.SENAMOTO.RU

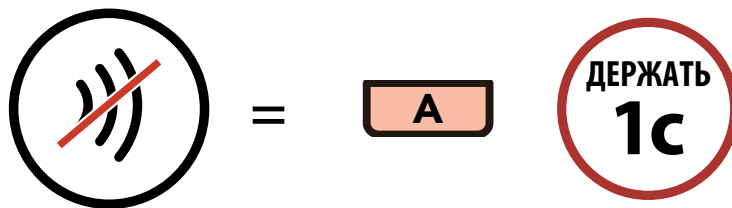

ЗАВЕРШИТЬ ГРУППОВОЙ ИНТЕРКОМ
WWW.SENAMOTO.RU

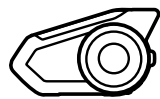

"Group intercom terminated" (Групповая внутренняя связь отключена)

WWW.SENAMOTO.RU

7.6 Универсальный интерком

С помощью функции универсального интеркома вы можете подключаться к Bluetooth гарнитурам других производителей и общаться по внутренней связи. Вы можете подключить только одну гарнитуру другого производителя. Рабочее расстояние интеркома зависит от характеристик подключаемой Bluetooth гарнитуры. Если к вашей гарнитуре подключено дополнительное Bluetooth устройство (второй мобильный телефон/MP3-плеер), то после подключения гарнитуры другого производителя оно отключится.

- Для включения функции универсального интеркома войдите в меню настроек системы 30K.

WWW.SENAMOTO.RU



7. НАСТРОЙКА BLUETOOTH ИНТЕРКОМА

Включение универсального интеркома в меню настроек

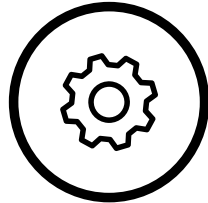

ВОЙТИ
В МЕНЮ
НАСТРОЕК

=

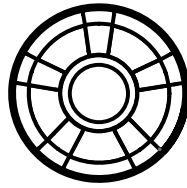

WWW.SENAMOTO.RU

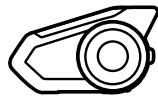

"Configuration menu" (Меню настроек)

WWW.SENAMOTO.RU

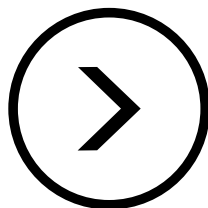

ВПЕРЕД

=

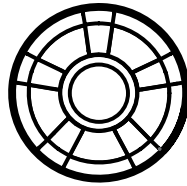

WWW.SENAMOTO.RU

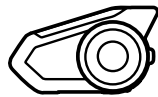

"Universal intercom" (Универсальная
внутренняя связь)

WWW.SENAMOTO.RU



ВЫПОЛНИТЬ

=



WWW.SENAMOTO.RU

2. Переведите гарнитуру другого производителя в режим сопряжения. Система 30K автоматически подключится к гарнитуре другого производителя.

WWW.SENAMOTO.RU



7. НАСТРОЙКА BLUETOOTH ИНТЕРКОМА

3. Вы сможете подключить гарнитуры другого производителя для общения по универсальному интеркому следуя схемам, показанным ниже.

Пример трёхстороннего универсального интеркома

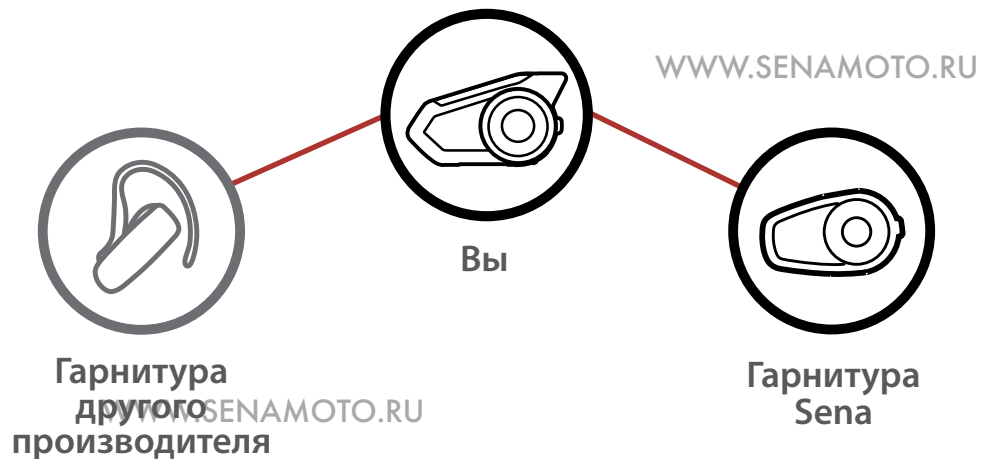

Пример четырёхстороннего универсального интеркома

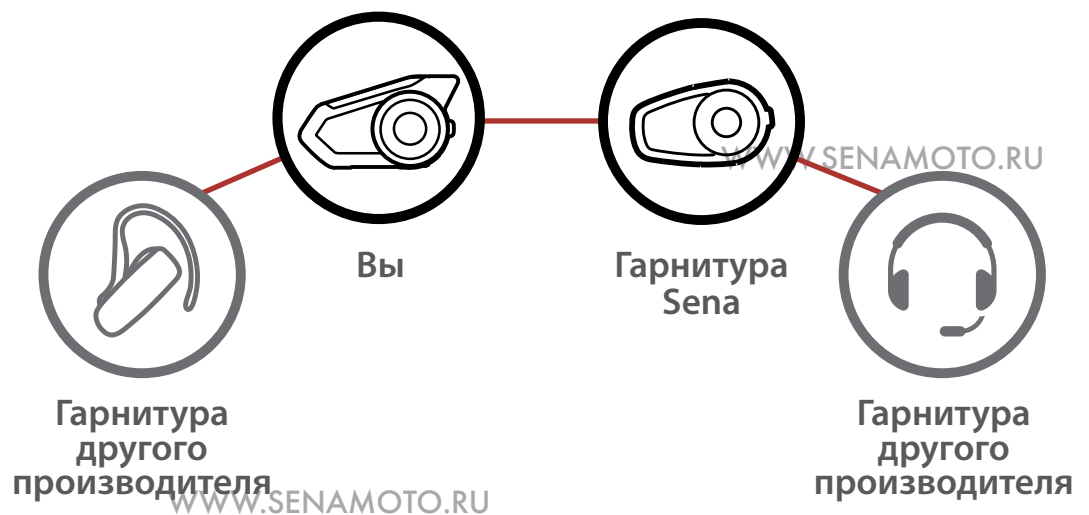

Сопряжение для интеркома

Двухсторонний интерком

Многосторонний интерком

Конференц-связь по телефону с участием пользователя интеркома

Групповой интерком

Универсальный интерком

Голосовое управление интерком

Чувствительность датчика звука

Интерком в HD качестве

Продвинутая система шумоподавления



7. НАСТРОЙКА BLUETOOTH ИНТЕРКОМА

7.7 Голосовое управление интеркомом (по умолчанию: выключено)

Настройки функции **VOX Intercom** (Голосовое управление интеркомом) могут быть изменены через меню настроек, а также через программу Sena Device Manager или приложение Sena Smartphone App.

Если данная функция включена, то вы можете голосовой командой сделать вызов по внутренней связи интерком-другу, с которым разговаривали последний раз. Громко произнесите команду «Hello» или просто дуньте непосредственно в микрофон. Если вы начали интерком-разговор голосовой командой, он завершится автоматически, если его участники будут молчать в течение 20 секунд. Но в случае, если вы начали разговор по интеркому нажатием поворотного переключателя, вы должны будете завершить его вручную.

В случае, если вы начнете разговор по интеркому командой, а завершите вручную нажатием поворотного переключателя, то временно не сможете начать разговор по интеркому с помощью голосовой команды. В этом случае, чтобы возобновить разговор по интеркому, нажмите поворотный переключатель. Это сделано для предотвращения повторяющихся случайных звонков по интеркому, вызванных сильным ветром. После перезагрузки системы 30К, вы снова сможете делать вызовы по внутренней связи голосовой командой.

Сопряжение для интеркома

Двухсторонний интерком

Многосторонний интерком

Конференц-связь по телефону с участием пользователя интеркома

Групповой интерком

Универсальный интерком

Голосовое управление интеркомом

Чувствительность датчика звука

Интерком в HD качестве

Продвинутая система шумоподавления

WWW.SENAMOTO.RU



7. НАСТРОЙКА BLUETOOTH ИНТЕРКОМА

7.8 Чувствительность датчика звука для ГОЛОСОВЫХ КОМАНД (по умолчанию: 3)

Настройки функции **Intercom VOX Sensitivity (Чувствительность датчика звука для голосовых команд)** могут быть изменены через меню настроек, а также через программу Sena Device Manager или приложение Sena Smartphone App.

Уровень чувствительность может регулироваться в зависимости от окружающих условий поездки. Уровень 5 - самая высокая чувствительность, 1 - самая низкая.

7.9 Интерком в HD качестве (по умолчанию: включено)

Настройки функции **HD Intercom (Интерком в HD качестве)** могут быть изменены через меню настроек, а также через программу Sena Device Manager или приложение Sena Smartphone App.

Данная функция повышает качество звука двухстороннего интеркома с нормального до высокого HD качества. Однако функция становится временно неактивной при подключении к многостороннему интеркому.

Примечание: Радиус работы интеркома в HD качестве относительно меньше, чем интеркома в нормальном качестве.

Сопряжение для интеркома

Двухсторонний интерком

Многосторонний интерком

Конференц-связь по телефону с участием пользователя интеркома

Групповой интерком

Универсальный интерком

Голосовое управление интерком

Чувствительность датчика звука

Интерком в HD качестве

Продвинутая система шумоподавления



7. НАСТРОЙКА BLUETOOTH ИНТЕРКОМА

7.10 Продвинутая система шумоподавления (по умолчанию: включено)

Сопряжение
для интеркома

Двухсторонний
интерком

Многосторонний
интерком

Конференц-связь
по телефону
с участием
пользователя
интеркома

Групповой
интерком

Универсальный
интерком

Голосовое
управление
интерком

Чувствительность
датчика звука

Интерком
в HD качестве

Продвинутая
система
шумоподавления

Настройки функции **Advanced Noise Control** (Продвинутая система шумоподавления) могут быть изменены через меню настроек, а также через программу Sena Device Manager или приложение Sena Smartphone App.

Продвинутая система шумоподавления снижает уровень фонового шума во время разговора по интеркому.

При выключенной функции шумоподавления, фоновый шум смешивается с вашим голосом во время разговора.

WWW.SENAMOTO.RU

WWW.SENAMOTO.RU

WWW.SENAMOTO.RU

WWW.SENAMOTO.RU

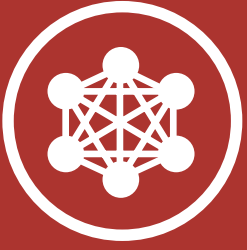

8. MESH ИНТЕРКОМ

8.1 Что такое Mesh интерком?

Что такое Mesh интерком?

Режимы Mesh интеркома

Общение по Mesh интеркому

Общение по Mesh интеркому с участием пользователя Bluetooth интеркома

Многозадачный аудио режим

Чувствительность к фоновым звукам при разговоре по интеркому

Управление чувствительностью к фоновым звукам

Mesh интерком - это адаптивная и автономная технология внутренней связи, разработанная компанией Sena, которая представляет из себя самоорганизующуюся, самовосстанавливающуюся, самооптимизирующуюся и быстро перенастраивающуюся систему для групповых коммуникаций. Система Mesh интерком позволяет райдерам осуществлять мгновенное подключение с находящимся поблизости гарнитурами без предварительного сопряжения гарнитур друг с другом.

WWW.SENAMOTO.RU

Включение Mesh интеркома

При включении Mesh интеркома, система 30K автоматически подключается к ближайшим доступным пользователям 30K и позволяет им общаться друг с другом, нажатием кнопки Mesh интеркома.

WWW.SENAMOTO.RU

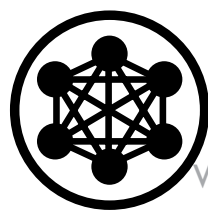

=



WWW.SENAMOTO.RU

ВКЛЮЧИТЬ

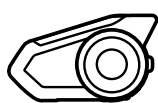

"Mesh intercom on"
(Mesh интерком включен)

WWW.SENAMOTO.RU

WWW.SENAMOTO.RU

Выключить Mesh интерком

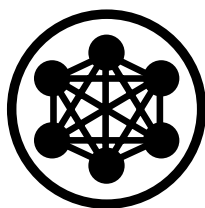

=



ВЫКЛЮЧИТЬ WWW.SENAMOTO.RU

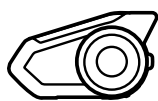

"Mesh intercom off"
(Mesh интерком выключен)

WWW.SENAMOTO.RU

WWW.SENAMOTO.RU



8. MESH ИНТЕРКОМ

8.2 Режимы Mesh интеркома (по умолчанию: общий режим)

Что такое Mesh интерком?

Режимы Mesh интеркома

Общение по Mesh интеркому

Общение по Mesh интеркому с участием пользователя Bluetooth интеркома

Многозадачный аудио режим

Чувствительность к фоновым звукам при разговоре по интеркому

Управление чувствительностью к фоновым звукам

8.2.1 Общий режим

Сразу после включения Mesh интеркома гарнитура заработает в Общем режиме. Общий режим позволяет подключиться практически к неограниченному количеству гарнитур 30К в пределах 1,6 км. Однако для оптимизации общения только 6 пользователей смогут одновременно говорить по внутренней связи. Пользователи могут свободно подключаться друг к другу в режиме общего доступа. При этом гарнитуры не сохраняют какой-либо информации о подключении к другим гарнитурам. В Общем режиме лучшее качество звука при общении по внутренней связи.

Mesh интерком в Общем режиме

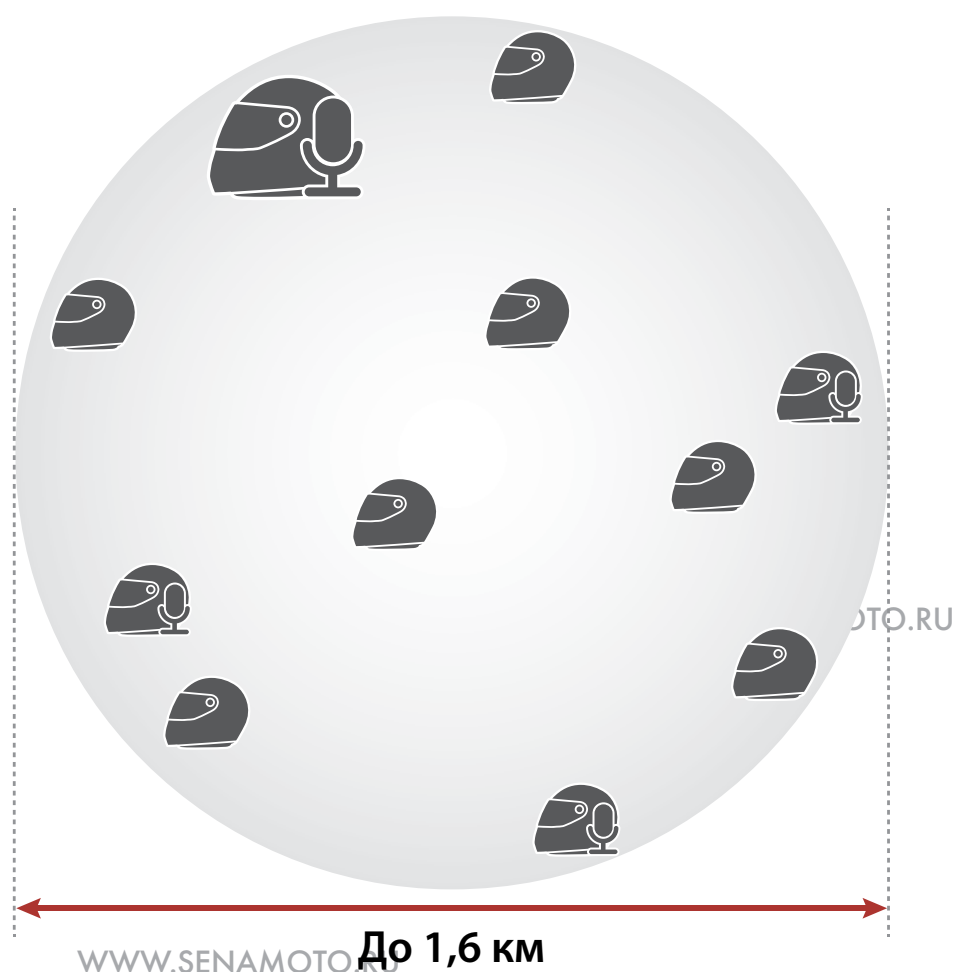

- Неограниченное число участников в радиусе действия Mesh интеркома
- Одновременно могут разговаривать 6 пользователей

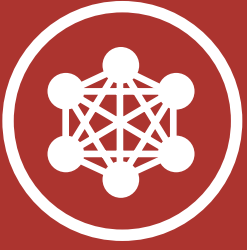

8. MESH ИНТЕРКОМ

8.2.2 Частный режим

Сетка Mesh

Mesh - это закрытая группа пользователей гарнитур 30К, участники которой могут покинуть или вступить в группу, подключаться к групповому интеркому или присоединиться к разговору по внутренней связи, при этом не нарушая подключение других гарнитур Mesh-группы между собой.

Для закрытого общения по внутренней связи с помощью Mesh-интеркома, необходимо чтобы любой пользователь в Общем режиме создал закрытую Mesh-группу. Сразу после создания группы, гарнитура пользователя автоматически переключится с Общего в Частный режим.

Mesh интерком в Частном режиме

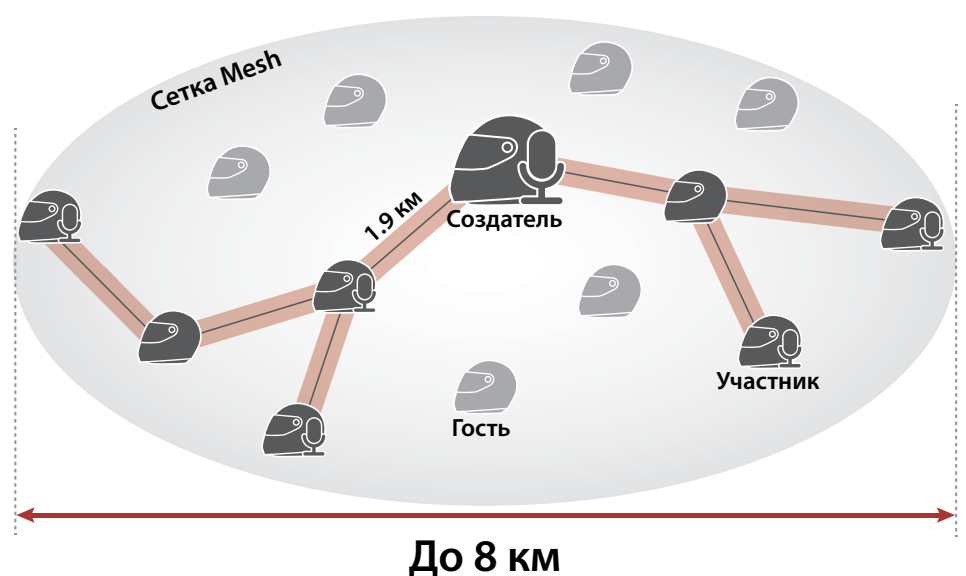

- Макс. число участников: 1 создатель + 15 участников
- Одновременно могут разговаривать 6 пользователей
- Неограниченное число участников в статусе гостей (могут только слушать) в радиусе действия Mesh интеркома

Что такое Mesh интерком?

Режимы Mesh интеркома

Общение по Mesh интеркому

Общение по Mesh интеркому с участием пользователя Bluetooth интеркома

Многозадачный аудио режим

Чувствительность к фоновым звукам при разговоре по интеркому

Управление чувствительностью к фоновым звукам



8. MESH ИНТЕРКОМ

Что такое Mesh
интерком?

Режимы Mesh
интеркома

Общение по Mesh
интеркому

Общение по
Mesh интеркому
с участием
пользователя
Bluetooth
интеркома

Многозадачный
аудио режим

Чувствительность
к фоновым звукам
при разговоре по
интеркому

Управление
чувствительностью
к фоновым звукам

Частный режим

В Частном режиме к гарнитуре 30К можно подключить до 15 других гарнитур 30К. Радиус работы между каждой гарнитурой в Частном режиме может достигать 2 км. При этом радиус работы сетки Mesh от «головы» до «хвоста» во время общения по внутренней связи может простираться до 8 км. Для оптимизации общения в Mesh-группе только 6 пользователей могут одновременно говорить по внутренней связи. Качество звука при общении в сетке автоматически настраивается в соответствии с количеством участников. При присоединении к закрытой Mesh-группе гарнитура автоматически сохранит информацию о подключении ко всем другим гарнитурам группы.

8.2.3 Гостевой режим (по умолчанию: выключено)

Настройки Гостевого режима (**Guest Mode**) (Голосовое управление интерком) могут быть изменены через меню настроек, а также через программу Sena Device Manager или приложение Sena Smartphone App.

Гостевой режим позволяет пользователю в статусе «гостя» слушать переговоры закрытой Mesh-группы. Создатель для допуска гостей в группу должен включить гостевой режим до создания группы. Гостевой режим доступен, когда гость подключен к Mesh интеркому в Общем режиме и с его гарнитуры была удалена информация о предыдущем подключении к Mesh-группе. Чтобы Гость мог слушать переговоры закрытой Mesh-группы, он должен находиться в диапазоне работы сетки Mesh.

Примечание: Если гостевой режим включен, к Mesh-группе может подключиться практически неограниченное количество Гостей.



8. MESH ИНТЕРКОМ

8.3 Общение по Mesh интеркому

Что такое Mesh интерком?

Режимы Mesh интеркома

Общение по Mesh интеркому

Общение по Mesh интеркому с участием пользователя Bluetooth интеркома

Многозадачный аудио режим

Чувствительность к фоновым звукам при разговоре по интеркому

Управление чувствительностью к фоновым звукам

8.3.1 Создать Mesh группу

Пользователь может создать закрытую Mesh-группу, пригласив находящихся поблизости пользователей гарнитур 30К. WWW.SENAMOTO.RU

Создать Mesh-группу [Создатель]

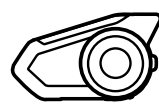
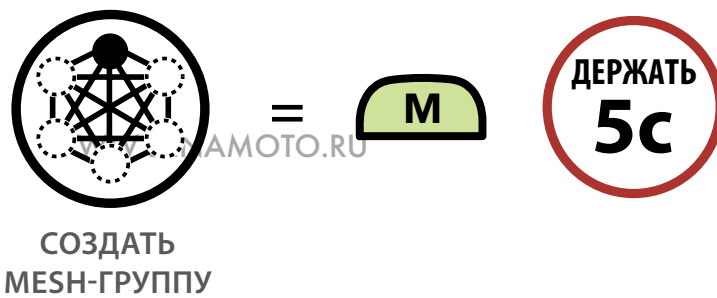

"Creating mesh"
(Создание Mesh-группы)

Пользователи в радиусе работы сети и в Общем режиме могут принять приглашение о вступлении в группу после получения сообщения: "Would you like to join a mesh?" (Хотите присоединиться к Mesh-группе?)

Принять приглашение во время создания Mesh-группы

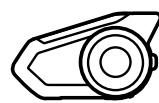

"Would like to join a mesh?" (Хотите присоединиться к Mesh-группе?)

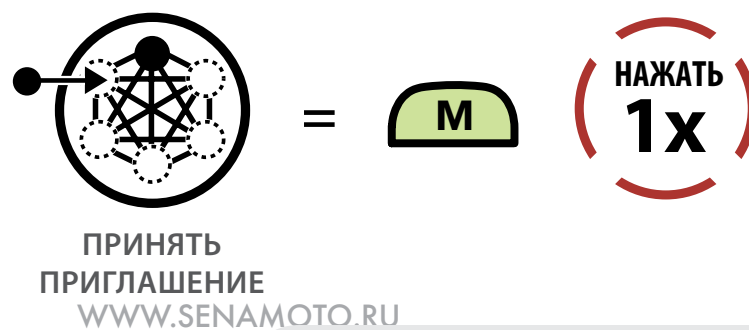

"Joined the mesh" (Вы присоединились к Mesh-группе)



8. MESH ИНТЕРКОМ

Что такое Mesh
интерком?

Режимы Mesh
интеркома

Общение по Mesh
интеркому

Общение по
Mesh интеркому
с участием
пользователя
Bluetooth
интеркома

Многозадачный
аудио режим

Чувствительность
к фоновым звукам
при разговоре по
интеркому

Управление
чувствительностью
к фоновым звукам

Примечание: Пользователь может вступить в Mesh-группу в течение 30 секунд после того как прослушал сообщение с приглашением.

8.3.2 Присоединиться к Mesh группе

Пользователи, которые не приняли приглашение от Создателя или не были приглашены, могут отправить запрос на присоединение к группе.

Присоединиться к уже существующей группе
[Участник]

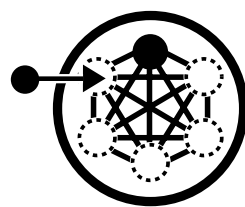

ПРИСОЕДИНИТЬСЯ
К ГРУППЕ

=



WWW.SENAMOTO.RU

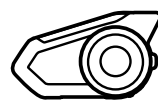

"Searching for Mesh"
(Поиск Mesh-группы)

[Создатель]



"Would you like to add a new
participant?" (Хотите добавить
нового участника?)

Создатель может одобрить запрос на
присоединение к группе.

WWW.SENAMOTO.RU

Одобрить запрос участника
[Создатель]

WWW.SENAMOTO.RU

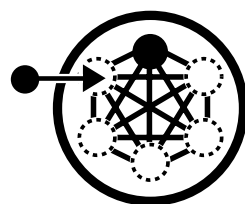

ОДОБРИТЬ

=



[Участник]

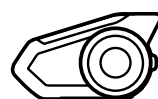

"Joined the mesh" (Вы
присоединились к Mesh-группе)

WWW.SENAMOTO.RU

WWW.SENAMOTO.RU

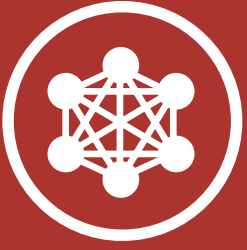

8. MESH ИНТЕРКОМ

Что такое Mesh
интерком?

Режимы Mesh
интеркома

Общение по Mesh
интеркому

Общение по
Mesh интеркому
с участием
пользователя
Bluetooth
интеркома

Многозадачный
аудио режим

Чувствительность
к фоновым звукам
при разговоре по
интеркому

Управление
чувствительностью
к фоновым звукам

Создатель может отклонить запрос на присоединение к группе.

Отклонить запрос участника
[Создатель]

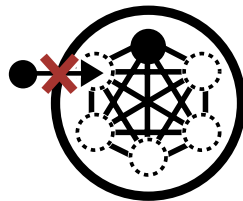

ОТКЛОНИТЬ

=



[Участник]

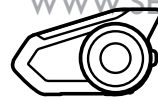

"Request rejected"
(Ваш запрос отклонен)

8.3.3 Выйти из Mesh группы

Пользователь может выйти из Mesh-группы, автоматически вернувшись в Общий режим.

Выйти из Mesh-группы

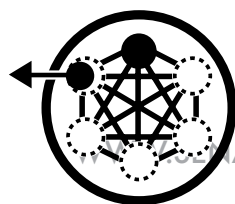

ВЫЙТИ ИЗ
ГРУППЫ

=

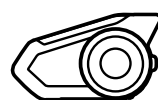

"Quit the mesh"
(Выйти из Mesh-группы)

Примечание: Когда пользователь выйдет из группы, гарнитура автоматически переключится в Общий режим, а сохраненная информация о подключении к Mesh-группе будет удалена.

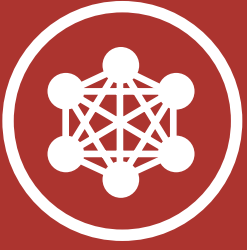

8. MESH ИНТЕРКОМ

8.3.4 Переключение между Общим и Частным режимом

Что такое Mesh интерком?

Режимы Mesh интеркома

Общение по Mesh интеркому

Общение по Mesh интеркому с участием пользователя Bluetooth интеркома

Многозадачный аудио режим

Чувствительность к фоновым звукам при разговоре по интеркому

Управление чувствительностью к фоновым звукам

Пользователь может переключаться между Общим и Частным режимами, не покидая Mesh-группу. Это позволяет пользователю находиться в Общем режиме, но при этом не удалять сохраненную в гарнитуре информацию о подключении к Mesh-группе. Пользователь может переключиться в Частный режим, чтобы поговорить с участниками закрытой группы.

WWW.SENAMOTO.RU

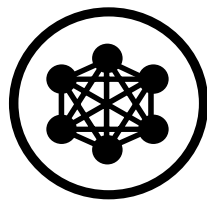

ЧАСТНЫЙ РЕЖИМ

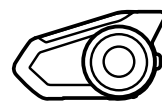

"Private Mode"
(Частный режим)

WWW.SENAMOTO.RU

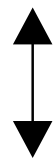

=



ОБЩИЙ РЕЖИМ



"Public Mode"
(Общий режим)

WWW.SENAMOTO.RU

WWW.SENAMOTO.RU

WWW.SENAMOTO.RU

WWW.SENAMOTO.RU

WWW.SENAMOTO.RU

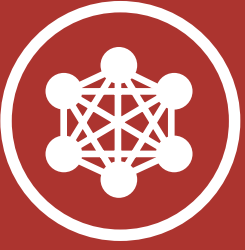

8. MESH ИНТЕРКОМ

8.3.5 Переключение между Общим и Гостевым режимом

Что такое Mesh интерком?

Режимы Mesh интеркома

Общение по Mesh интеркому

Общение по Mesh интеркому с участием пользователя Bluetooth интеркома

Многозадачный аудио режим

Чувствительность к фоновым звукам при разговоре по интеркому

Управление чувствительностью к фоновым звукам

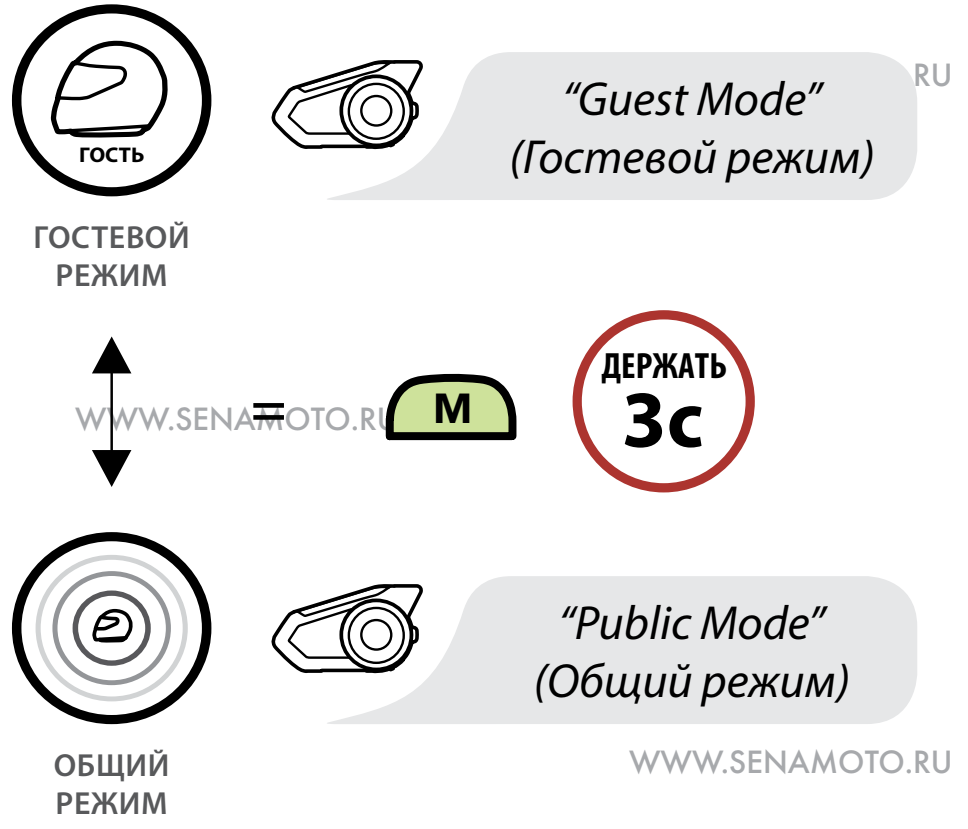

8.3.6 Включение/выключение микрофона (по умолчанию: включено)

Пользователь может включить/выключить микрофон во время разговора по Mesh интеркому как в Общем, так и Частном режиме.

Включить / Выключить микрофон





8. MESH ИНТЕРКОМ

8.4 Общение по Mesh-интеркому с участием пользователя Bluetooth интеркома

Что такое Mesh интерком?

Режимы Mesh интеркома

Общение по Mesh интеркому

Общение по Mesh интеркому с участием пользователя Bluetooth интеркома

Многозадачный аудио режим

Чувствительность к фоновым звукам при разговоре по интеркому

Управление чувствительностью к фоновым звукам

Пользователи могут одновременно использовать Bluetooth и Mesh интеркомы. В этом случае рекомендуется общаться с пользователями гарнитур Sena 30K используя Mesh интерком, а с пользователями других гарнитур Sena общаться через Bluetooth интерком (см. Раздел 7 “Настройка Bluetooth интеркома”)

Примечание: Sena рекомендует не подключать гарнитуры по схеме, показанной ниже, поскольку каждый из участников подобной схемы будет испытывать серьезные проблемы с шумом.

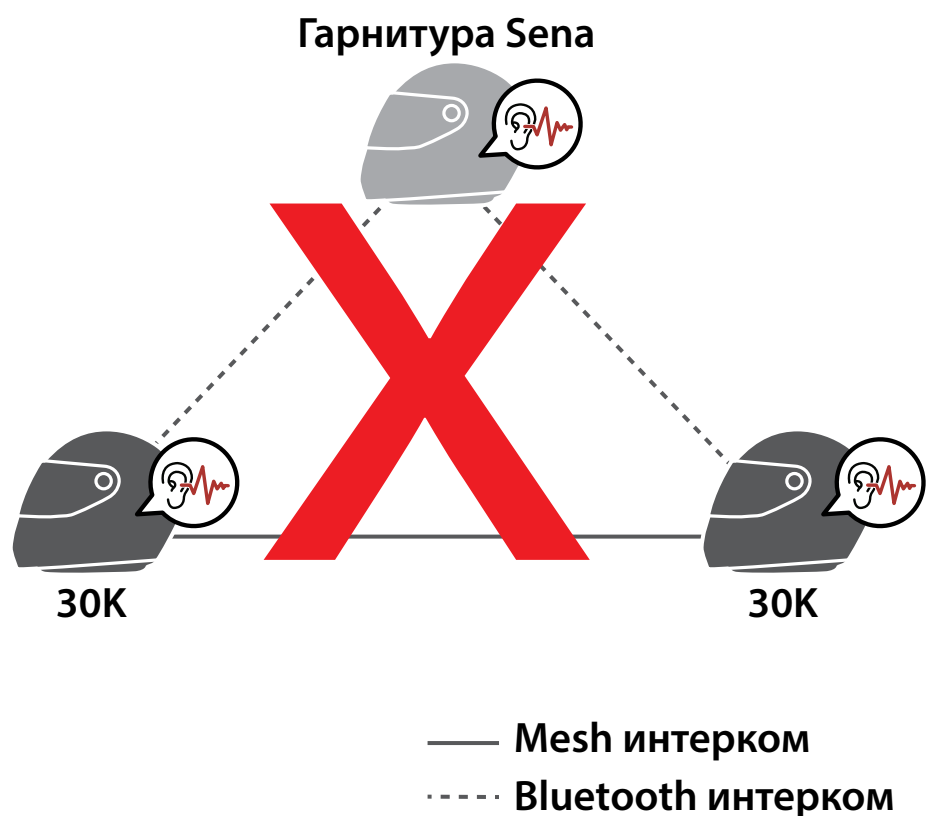

WWW.SENAMOTO.RU

WWW.SENAMOTO.RU

WWW.SENAMOTO.RU

WWW.SENAMOTO.RU

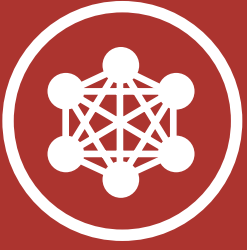

8. MESH ИНТЕРКОМ

8.5 Многозадачный аудио режим (всегда включен)

Что такое Mesh интерком?

Режимы Mesh интеркома

Общение по Mesh интеркому

Общение по Mesh интеркому с участием пользователя Bluetooth интеркома

Многозадачный аудио режим

Чувствительность к фоновым звукам при разговоре по интеркому

Управление чувствительностью к фоновым звукам

Многозадачный аудио режим позволяет разговаривать по интеркому, одновременно слушая музыку, FM радио или инструкции системы GPS. Во время разговора по внутренней связи звуки других аудио источников воспроизводятся в фоновом режиме с пониженной громкостью. По завершении разговора устанавливается нормальный уровень громкости.

Настройки Многозадачного аудио режима могут быть изменены через настройки функций Чувствительности к фоновым звукам при разговоре по интеркому и Управления чувствительностью к фоновым звукам.

8.6 Чувствительность к фоновым звукам при разговоре по интеркому (по умолчанию: 3)

WWW.SENAMOTO.RU

Настройки функции Intercom-Audio Overlay Sensitivity (Чувствительность к фоновым звукам) могут быть изменены через меню настроек, а также через программу Sena Device Manager или приложение Sena Smartphone App.

Громкость воспроизведения музыки, радио и инструкций системы GPS в фоновом режиме во время вашего разговора по интеркому может быть уменьшена в зависимости от выбранного уровня чувствительности. Вы можете отрегулировать уровень чувствительности к фоновым звукам, выбрав уровень с первого, самого низкого, по пятый, с самым высоким уровнем чувствительности.

Примечание: Если ваш голос не громче выбранного уровня чувствительности, громкость фоновых звуков понижаться не будет.

WWW.SENAMOTO.RU

WWW.SENAMOTO.RU

WWW.SENAMOTO.RU

WWW.SENAMOTO.RU

WWW.SENAMOTO.RU



8. MESH ИНТЕРКОМ

8.7 Управление чувствительностью к фоновым звукам (по умолчанию: выключено)

Что такое Mesh интерком?

Режимы Mesh интеркома

Общение по Mesh интеркому

Общение по Mesh интеркому с участием пользователя Bluetooth интеркома

Многозадачный аудио режим

Чувствительность к фоновым звукам при разговоре по интеркому

Управление чувствительностью к фоновым звукам

Настройки функции **Audio Overlay Volume Management (Управление чувствительностью к фоновым звукам)** могут быть изменены через меню настроек, а также через программу Sena Device Manager или приложение Sena Smartphone App.

Громкость фоновых звуков во время вашего разговора по интеркому может быть уменьшена. Но если функция **управление чувствительностью к фоновым звукам** будет включена, то уровень громкости фоновых звуков не будет меняться.

WWW.SENAMOTO.RU

WWW.SENAMOTO.RU

WWW.SENAMOTO.RU

WWW.SENAMOTO.RU

WWW.SENAMOTO.RU

WWW.SENAMOTO.RU

WWW.SENAMOTO.RU



9. FM РАДИО

9.1 Включение/выключение FM радио

Включение/
выключение
FM радио

Чтобы включить или выключить радио, нажмите и удерживайте кнопку управления 1 секунду, пока не услышите двойной звуковой сигнал.

Поиск и
сохранение
станций

Включить радио

WWW.SENAMOTO.RU

Сканирование
и сохранение
станций

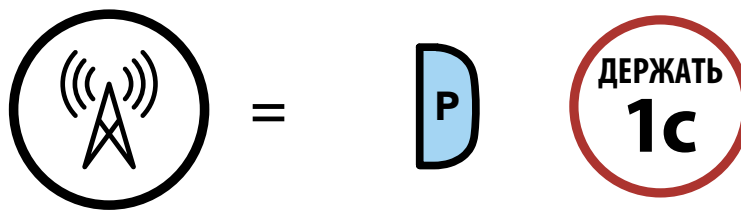

РАДИО
ВКЛЮЧЕНО WWW.SENAMOTO.RU

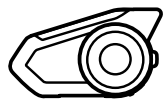

"FM on" (Радио включено)

Временное
сохранение
станций

Переключение
станций

Выключить радио

WWW.SENAMOTO.RU

Выбор региона

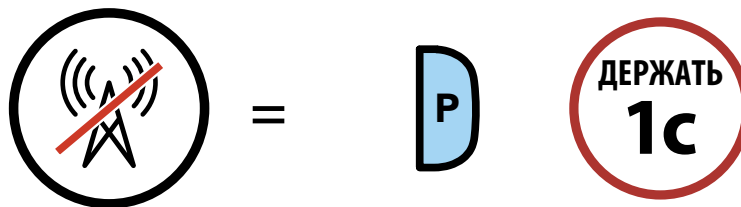

РАДИО
ВЫКЛЮЧЕНО WWW.SENAMOTO.RU

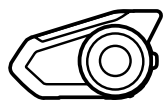

"FM off" (радио выключено)

Настройка RDS

Голосовое
сообщение
при выборе
станции

WWW.SENAMOTO.RU

WWW.SENAMOTO.RU

WWW.SENAMOTO.RU

WWW.SENAMOTO.RU

WWW.SENAMOTO.RU



9. FM РАДИО

9.2 Поиск и сохранение станций

Функция поиска позволяет искать станции.

1. Для поиска станций нажмите и вращайте поворотный переключатель по часовой или против часовой стрелки.

WWW.SENAMOTO.RU

Для поиска станций вращайте вперёд

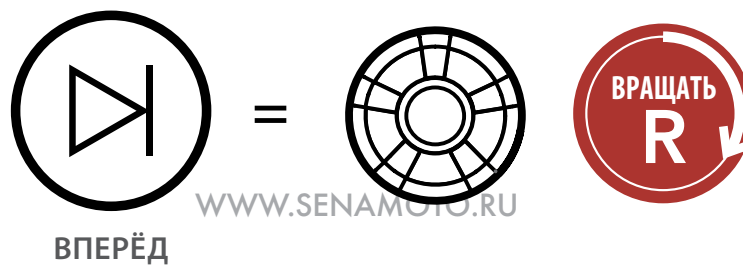

ВПЕРЁД

WWW.SENAMOTO.RU

Для поиска станций вращайте назад

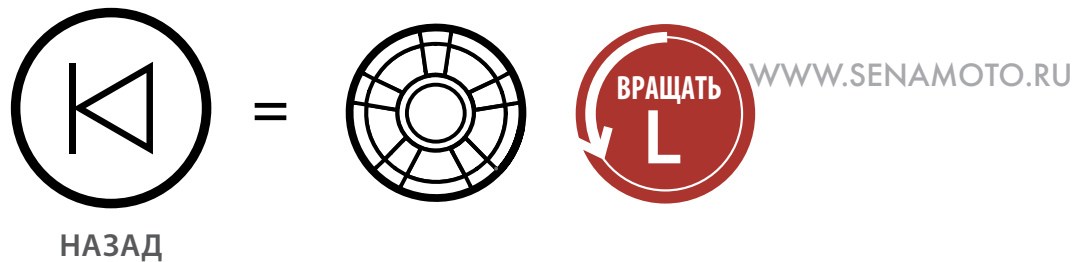

НАЗАД

WWW.SENAMOTO.RU

2. Чтобы сохранить найденную станцию, нажмите и удерживайте поворотный переключатель 1 секунду, пока не услышите сообщение: «Preset (#)» (Станция (#)).

Войти в режим выбора номера станции

WWW.SENAMOTO.RU

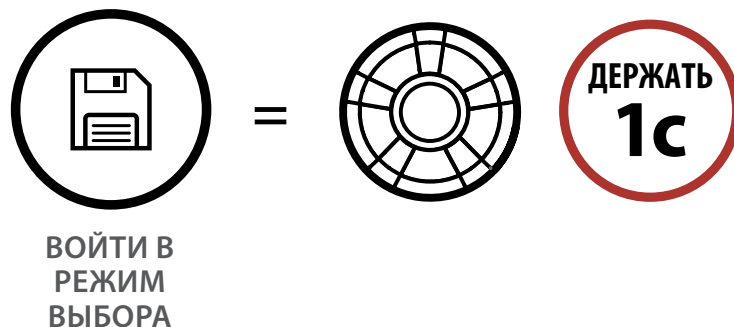

ВОЙТИ В РЕЖИМ ВЫБОРА

WWW.SENAMOTO.RU

WWW.SENAMOTO.RU



“Preset (#)” (Станция (#))

WWW.SENAMOTO.RU

WWW.SENAMOTO.RU



9. FM РАДИО

Включение/
выключение
FM радио

3. Вращайте поворотный переключатель, чтобы выбрать номер для станции, под которым вы хотите её сохранить.

Вращайте вперёд для выбора номера станции

Поиск и
сохранение
станций

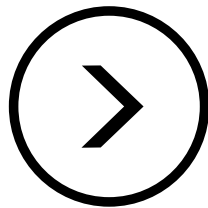

ВПЕРЁД

=

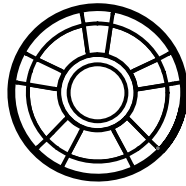

WWW.SENAMOTO.RU

Сканирование
и сохранение
станций

Вращайте назад для выбора номера станции

Временное
сохранение
станций

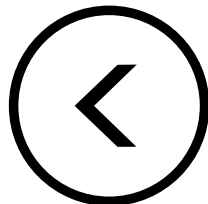

НАЗАД

=

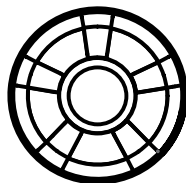

WWW.SENAMOTO.RU

Переключение
станций

Выбор региона

4. Нажмите поворотный переключатель, чтобы сохранить станцию под выбранным номером. Чтобы удалить сохраненную станцию, нажмите кнопку управления.

WWW.SENAMOTO.RU

Сохранить станцию под выбранным номером

Настройка RDS

Голосовое
сообщение
при выборе
станции



СОХРАНИТЬ
СТАНЦИЮ #

=

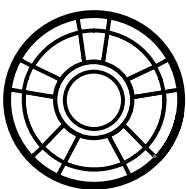

WWW.SENAMOTO.RU

WWW.SENAMOTO.RU

Удалить сохраненную станцию



УДАЛИТЬ
СТАНЦИЮ

=



WWW.SENAMOTO.RU

WWW.SENAMOTO.RU

WWW.SENAMOTO.RU



9. FM РАДИО

9.3 Сканирование и сохранение станций

Функция сканирования позволяет осуществлять автоматический поиск станций по частоте, начиная с текущей частоты.

1. Чтобы начать сканирование, дважды нажмите кнопку управления.

Сканирование и сохранение станций

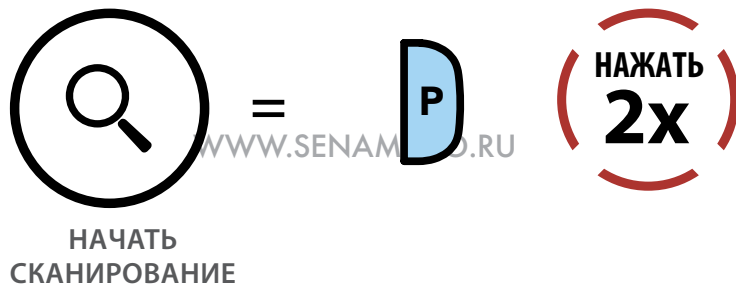

2. Когда тюнер найдет станцию, он задержится на этой частоте на 8 секунд, после чего продолжит сканирование.
3. Чтобы сохранить станцию во время сканирования, нажмите кнопку управления, когда тюнер остановится на этой станции. Станция будет сохранена под очередным порядковым номером.

Сохранить станцию во время сканирования

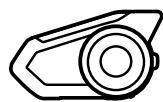
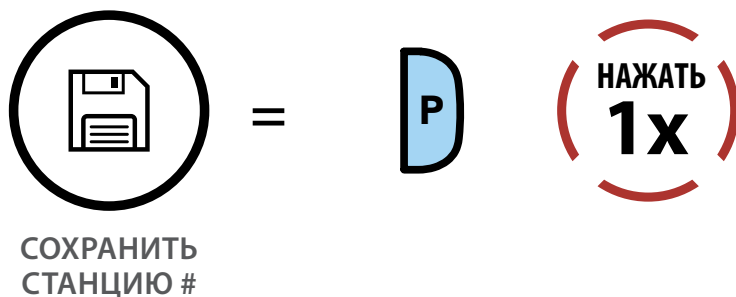

"Save preset (#)"
(Сохранить станцию (#))

Включение/
выключение
FM радио

Поиск и
сохранение
станций

Сканирование
и сохранение
станций

Временное
сохранение
станций

Переключение
станций

Выбор региона

Настройка RDS

Голосовое
сообщение
при выборе
станции

WWW.SENAMOTO.RU

WWW.SENAMOTO.RU

WWW.SENAMOTO.RU

WWW.SENAMOTO.RU

WWW.SENAMOTO.RU



9. FM РАДИО

Включение/
выключение
FM радио

Поиск и
сохранение
станций

Сканирование
и сохранение
станций

Временное
сохранение
станций

Переключение
станций

Выбор региона

Настройка RDS

Голосовое
сообщение
при выборе
станции

4. Чтобы остановить сканирование, дважды нажмите кнопку управления.

Остановить сканирование

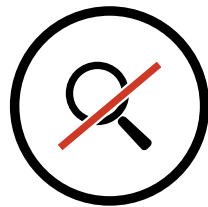

ОСТАНОВИТЬ
СКАНИРОВАНИЕ

=



WWW.SENAMOTO.RU

9.4 Временное сохранение станций

С помощью данной функции вы можете временно сохранять новые станции, не перезаписывая уже сохраненные станции.

1. Нажмите кнопку управления три раза, чтобы осуществить автоматическое сканирование для поиска 10 временно сохраняемых станций.

Временно сохраненные станции

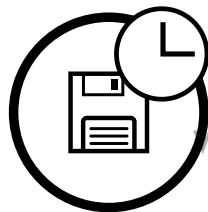

ВРЕМЕННЫЕ
СТАНЦИИ

=



WWW.SENAMOTO.RU

2. Временно сохраненные станции автоматически удалятся после выключения гарнитуры.

WWW.SENAMOTO.RU

WWW.SENAMOTO.RU

WWW.SENAMOTO.RU

WWW.SENAMOTO.RU

WWW.SENAMOTO.RU



9. FM РАДИО

Включение/
выключение
FM радио

Поиск и
сохранение
станций

Сканирование
и сохранение
станций

Временное
сохранение
станций

Переключение
станций

Выбор региона

Настройка RDS

Голосовое
сообщение
при выборе
станции

WWW.SENAMOTO.RU

9.5 Переключение станций

Нажмите кнопку управления чтобы переключать сохраненные станции.

Переключение сохраненных станций

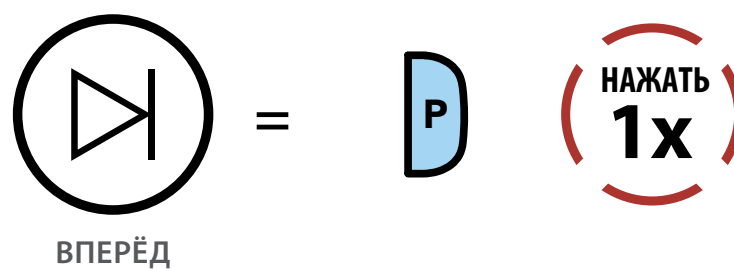

ВПЕРЕД

WWW.SENAMOTO.RU

Примечание: Вы можете сохранять радиостанции с помощью программы Sena Device Manager или приложения Sena Smartphone App.

9.6 Выбор региона (по умолчанию: весь мир)

Вы можете выбрать регион для поиска FM-частот с помощью программы Sena Device Manager или приложения Sena Smartphone App. Выбором региона вы можете оптимизировать функцию поиска, чтобы не тратить время на ненужные диапазоны частот.

| Регион | Диапазон частот | Шаг |
|-------------------------------------|------------------|-----------|
| Весь мир | 76.0 ~ 108.0 MHz | ± 100 kHz |
| Северная и Южная Америки, Австралия | 87.5 ~ 107.9 MHz | ± 200 kHz |
| Европа и Азия | 87.5 ~ 108.0 MHz | ± 100 kHz |
| Япония | 76.0 ~ 95.0 MHz | ± 100 kHz |

WWW.SENAMOTO.RU

WWW.SENAMOTO.RU



9. FM РАДИО

Включение/
выключение
FM радио

Поиск и
сохранение
станций

Сканирование
и сохранение
станций

Временное
сохранение
станций

Переключение
станций

Выбор региона

Настройка RDS

Голосовое
сообщение
при выборе
станции

9.7 Настройка RDS AF (по умолчанию: выключено)

Настройки функции RDS AF (Radio Data System Alternative Frequency) могут быть изменены через меню настроек, а также через программу Sena Device Manager или приложение Sena Smartphone App.

Функция RDS AF позволяет ресиверу получать радио сигнал с альтернативной частоты, когда сигнал с первой частоты становится слишком слабым. Данная функция работает только для радиостанций с несколькими частотами. Если функция RDS выключена, вы будете вынуждены искать вручную с более сильным сигналом.

9.8 Голосовое сообщение при выборе станции (по умолчанию: включено)

Настройки функции Station Guide (Голосовое сообщение при выборе станции) могут быть изменены через меню настроек, а также через программу Sena Device Manager или приложение Sena Smartphone App.

Если функция Голосового сообщения при выборе станции включена, то при выборе предустановленных станций с помощью голосовых подсказок озвучиваются частоты FM-диапазона выбранной станции.

WWW.SENAMOTO.RU

WWW.SENAMOTO.RU

WWW.SENAMOTO.RU

WWW.SENAMOTO.RU

WWW.SENAMOTO.RU



10. РЕЖИМ ВНЕШНИХ ШУМОВ

Активировав режим внешних шумов, вы сможете слышать окружающие звуки. Для включения / выключения данного режима дважды нажмите кнопку режима внешних шумов, которая находится в нижней части универсального зажима.

Режим внешних шумов Ambient

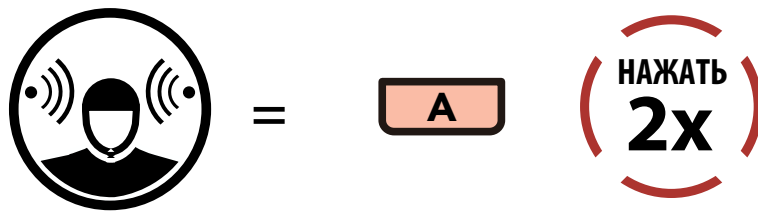

ВКЛ/ВЫКЛ
РЕЖИМ
АМБИЕНТ

Примечание: Режим внешних шумов имеет более высокий приоритет, чем мобильный телефон, поэтому вы не можете делать или принимать звонки по телефону, слушать музыку или общаться по внутренней связи в случае включения данного режима.

WWW.SENAMOTO.RU

WWW.SENAMOTO.RU

WWW.SENAMOTO.RU

WWW.SENAMOTO.RU

WWW.SENAMOTO.RU

WWW.SENAMOTO.RU



Настройка голосовых команд

11. ГОЛОСОВЫЕ КОМАНДЫ

Функция голосовых команд гарнитуры 30K позволит вам выполнять определенные действия, просто используя свой голос. Благодаря этой функции вы можете управлять гарнитурой. **Функция голосовых команд работает только с командами на английском языке.**

Голосовые команды

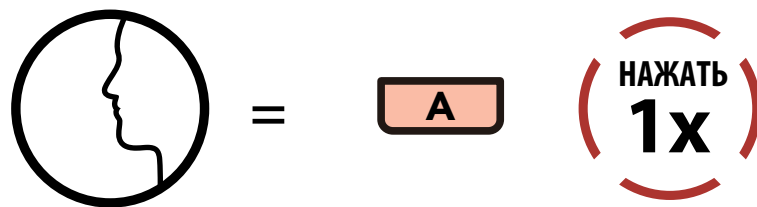

АКТИВИРОВАТЬ ФУНКЦИЮ ГОЛОСОВЫХ КОМАНД

или



"Hello Sena"

Произнесите голосовую команду на английском языке из таблицы ниже

| Тип/Режим | Действие | Voice Command |
|---------------------------|--|------------------------------|
| Режим ожидания / Интерком | Начать/завершить разговор по интеркому | "Intercom [one, two, three]" |
| | Завершить все разговоры по интеркому | "End intercom" |
| | Сделать вызов на последнее устройство внутренней связи | "Last intercom" |
| | Групповой интерком | "Group intercom" |
| | Сопряжение с устройством внутренней связи | "Pairing intercom" |
| | Отмена действия | "Cancel" |



11. ГОЛОСОВЫЕ КОМАНДЫ

Настройка ГОЛОСОВЫХ КОМАНД

| Тип/Режим | Действие | Voice Command |
|--|---|--------------------------------|
| Режим ожидания / Музыка / FM Радио | Воспроизведение/Пауза | "Music" or "Stereo" |
| | Включение/Выключение радио | "FM radio" |
| | Проверка уровня заряда батареи | "Check battery" |
| | Быстрый набор | "Speed dial [one, two, three]" |
| | Набор последнего номера | "Redial" |
| | Справка голосовых команд | "What can I say?" |
| | Проверка подключенных устройств | "Connected devices" |
| | Меню настроек | "Configuration" |
| Музыка / FM Радио | Следующий трек (музыка) / Следующая станция (радио) | "Next" |
| | Предыдущий трек (музыка) / Предыдущая станция (радио) | "Previous" |
| | Остановить музыку / Выключить радио | "Stop" |
| Режим ожидания / Mesh интерком | Включить/Выключить Mesh интерком | "Mesh intercom" |
| | Выключить Bluetooth и Mesh интеркомы | "End intercom" |
| | Создать Mesh-группу | "Create Mesh" |
| | Выйти из Mesh-группы | "Quit Mesh" |



Настройка голосовых команд

11. ГОЛОСОВЫЕ КОМАНДЫ

Примечание:

- *Качество работы функции голосовых команд зависит от многих факторов: окружающей среды, скорости езды, типа шлема и внешних шумов. Чтобы улучшить качество, сведите к минимуму воздействие ветра на микрофон, надев на микрофон большую насадку и закрыв лицевой щиток шлема.*
- *Чтобы активировать функцию голосовых команд, во время разговора по внутренней связи нажмите кнопку режима внешних шумов.*

WWW.SENAMOTO.RU

11.1 Настройка голосовых команд (по умолчанию: включено)

Настройки функции **Voice Command** (голосовые команды) могут быть изменены через меню настроек, а также через программу Sena Device Manager или приложение Sena Smartphone App.

Если функция голосовых команд включена, то вы можете выполнять определенные действия по управлению гарнитурой, просто используя свой голос, произнося, перечисленные выше, голосовые команды.

WWW.SENAMOTO.RU

WWW.SENAMOTO.RU

WWW.SENAMOTO.RU

WWW.SENAMOTO.RU

WWW.SENAMOTO.RU



12. ОБЩИЕ НАСТРОЙКИ

12.1 Приоритет функций

Гарнитура 30K работает в соответствии со следующей очередностью приоритетов:

(Высший)

Режим внешних шумов

Мобильный телефон WWW.SENAMOTO.RU

Режим голосовых команд

Mesh интерком / Bluetooth интерком

Обмен музыкой через Bluetooth

FM Радио

WWW.SENAMOTO.RU

Музыка через аудиокабель

(Низший)

Музыка через Bluetooth

Функции с более низким приоритетом прерываются функциями с более высоким приоритетом. Например, воспроизведение музыки прерывается звонком по интеркому, а разговор по внутренней связи прерывается входящим вызовом на мобильный телефон.

12.2 Обновление прошивки

Система 30K поддерживает функцию обновления прошивки. Вы можете обновить прошивку с помощью программы Sena Device Manager. Посетите официальный веб-сайт производителя Sena Bluetooth www.sena.com или официального дистрибьютора в России www.senamoto.ru для получения информации о последних версиях прошивки, доступных для скачивания.

WWW.SENAMOTO.RU

WWW.SENAMOTO.RU

WWW.SENAMOTO.RU

WWW.SENAMOTO.RU

WWW.SENAMOTO.RU



12. ОБЩИЕ НАСТРОЙКИ

12.3 Голосовые подсказки (по умолчанию: включено)

Приоритет функций

Обновление прошивки

Голосовые подсказки

Самопрослушивание

Удаление информации о предыдущих подключениях

Настройки функции **Voice prompt (Голосовые подсказки)** могут быть изменены через меню настроек, а также через программу Sena Device Manager или приложение Sena Smartphone App. WWW.SENAMOTO.RU

Вы можете отключить функцию голосовых сообщений, но перечисленные ниже категории сообщений отключить нельзя: для меню настроек, для проверки уровня заряда батареи, для сообщения возврата к заводским настройкам, для быстрого набора и для функций FM радио. WWW.SENAMOTO.RU

12.4 Самопрослушивание (по умолчанию: выключено)

Настройки функции **Sidetone (Самопрослушивание)** могут быть изменены через меню настроек, а также через программу Sena Device Manager или приложение Sena Smartphone App WWW.SENAMOTO.RU

Функция самопрослушивания воспроизводит в динамиках ваш собственный голос во время разговоров по телефону и внутренней связи. Данная функция поможет вам скорректировать громкость вашего голоса с учётом внешних шумов и звукоизоляции вашего шлема. WWW.SENAMOTO.RU

WWW.SENAMOTO.RU

WWW.SENAMOTO.RU

WWW.SENAMOTO.RU

WWW.SENAMOTO.RU

WWW.SENAMOTO.RU



12. ОБЩИЕ НАСТРОЙКИ

12.5 Удаление информации о предыдущих подключениях

Информация о предыдущих подключениях может быть удалена через меню настроек.

Для удаления всей информации о подключениях к гарнитуре, войдите в меню настроек, вращайте поворотный переключатель, пока не услышите сообщение: "Delete all pairings" (Удаление всех подключений). Нажмите кнопку управления для подтверждения.

Удаление информации о подключениях

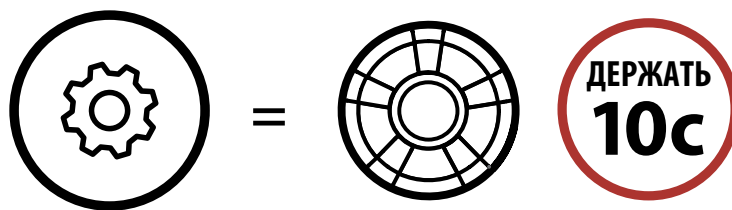

МЕНЮ
НАСТРОЕК

WWW.SENAMOTO.RU

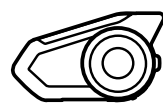

"Configuration menu" (Меню настроек)



ВПЕРЕД

WWW.SENAMOTO.RU

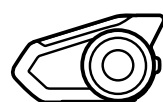

"Delete all pairings" (Удаление всех подключений)

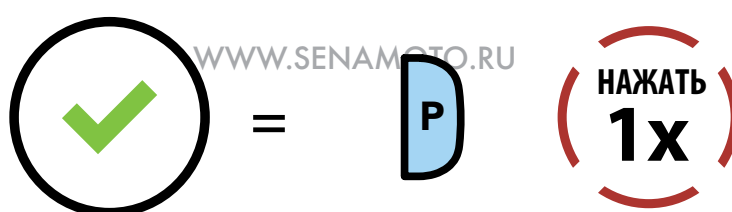

ВЫПОЛНИТЬ

WWW.SENAMOTO.RU

Приоритет
функций

Обновление
прошивки

Голосовые
подсказки

Самопрослу-
шивание

Удаление
информации
о предыдущих
подключениях

WWW.SENAMOTO.RU

WWW.SENAMOTO.RU



13. ПУЛЬТ ДИСТАНЦИОННОГО УПРАВЛЕНИЯ

Сопряжение с пультом ДУ

Вы также можете дистанционно управлять гарнитурой при помощи дистанционного пульта управления Handlebar (продаётся отдельно). Пульт поможет вам совершать минимум движений для управления гарнитурой.

WWW.SENAMOTO.RU

13.1 Сопряжение с пультом ДУ

1. Включите систему 30K и пульт ДУ Handlebar.
2. Выполните сопряжение с пультом ДУ в меню настроек гарнитур.

Сопряжение с пультом ДУ в Меню настроек

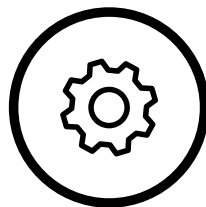

МЕНЮ
НАСТРОЕК

=

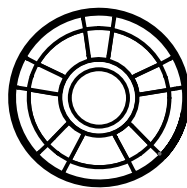

WWW.SENAMOTO.RU

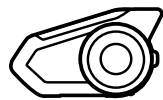

"Configuration menu" (Меню настроек)

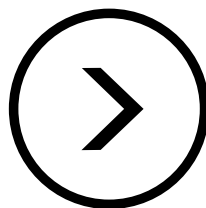

ВПЕРЕД

=

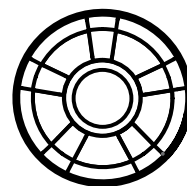

WWW.SENAMOTO.RU

WWW.SENAMOTO.RU



"Remote control pairing" (Подключение пульта дистанционного управления)



ВЫПОЛНИТЬ

=



WWW.SENAMOTO.RU

WWW.SENAMOTO.RU

WWW.SENAMOTO.RU



13. ПУЛЬТ ДИСТАНЦИОННОГО УПРАВЛЕНИЯ

Сопряжение с пультом ДУ

3. Войдите в режим сопряжения на своём дистанционном устройстве. Система 30K автоматически выполнит сопряжение с пультом ДУ. Вы услышите сообщение «Remote control connected» (Пульт дистанционного управления подключен).

WWW.SENAMOTO.RU

Войти в режим сопряжения



=

Войти в режим сопряжения на пульте ДУ.

WWW.SENAMOTO.RU

ПУЛЬТ ДУ

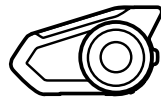

“Remote control connected” (Пульт дистанционного управления подключен)

WWW.SENAMOTO.RU

WWW.SENAMOTO.RU

WWW.SENAMOTO.RU

WWW.SENAMOTO.RU

WWW.SENAMOTO.RU

WWW.SENAMOTO.RU

WWW.SENAMOTO.RU



14. СПОСОБЫ УСТРАНЕНИЯ НЕИСПРАВНОСТЕЙ

14.1 Перезагрузка в случае неполадок

Перегрузка
в случае
неполадок

Возврат к
заводским
настройкам

Если система 30К не работает должным образом систему можно перезагрузить с помощью кнопки перезагрузки:

1. Кнопка перезагрузки находится в микроотверстии в задней части основного устройства.
2. Осторожно вставьте скрепку в микроотверстие и несильно надавите ею на кнопку

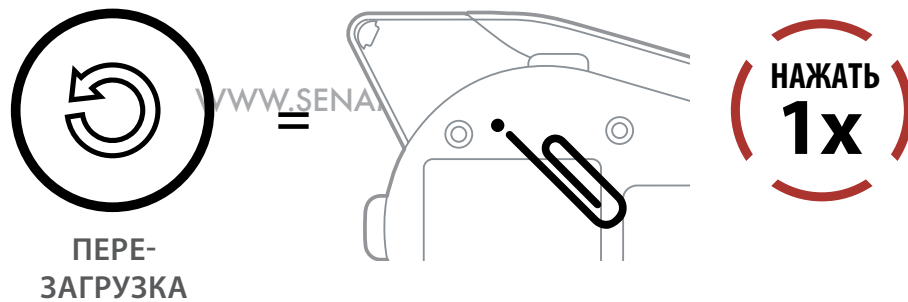

3. Устройство 30К выключится, после чего вы можете снова его включить и проверить его работоспособность.

Примечание: Данная процедура не приводит к возврату к первоначальным заводским настройкам.

WWW.SENAMOTO.RU

WWW.SENAMOTO.RU

WWW.SENAMOTO.RU

WWW.SENAMOTO.RU

WWW.SENAMOTO.RU

WWW.SENAMOTO.RU



14. СПОСОБЫ УСТРАНЕНИЯ НЕИСПРАВНОСТЕЙ

14.2 Возврат к заводским настройкам

Перезагрузка
в случае
неполадок

Возврат к
заводским
настройкам

Чтобы удалить все свои настройки и обновить систему, воспользуйтесь функцией Возврата к заводским настройкам.

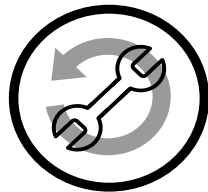

ВОЗВРАТ К
ЗАВОДСКИМ
НАСТРОЙКАМ

=



WWW.SENAMOTO.RU

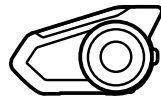

"Factory Reset" (Возврат к заводским настройкам)

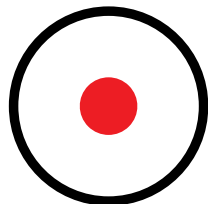

ИНДИКАТОР
СТАТУСА

= Загорится красным

WWW.SENAMOTO.RU

Нажать в течение 5 секунд



=

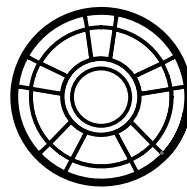

ВЫПОЛНИТЬ WWW.SENAMOTO.RU



"Headset reset, good-bye" (Перезагрузка гарнитуры, до свидания)

WWW.SENAMOTO.RU

Примечание: Если в течение 5 секунд вы не нажмёте поворотный переключатель или нажмёте кнопку управления, возврат к заводским настройкам будет отменен, гарнитура вернется в режим ожидания. Вы услышите сообщение: "Cancelled" (Отменено).

WWW.SENAMOTO.RU

WWW.SENAMOTO.RU

WWW.SENAMOTO.RU

SENA

Copyright © 2017 Sena Technologies, Inc.

Все права защищены.

© 1998–2017 Sena Technologies, Inc. Все права защищены.

Sena Technologies, Inc. оставляет за собой право каким-либо образом изменять и улучшать свою продукцию без предварительного уведомления.

Sena™ является товарным знаком компании Sena Technologies, Inc. и ее дочерних предприятий в США и других странах. Prism™, Bluetooth Audio Pack for GoPro®, Tufftalk™, 20S™, 10S™, 10C™, 10U™, 10R™, 3S™, SMH10™, SMH10R™, SMH5™, SMH5-FM™, SMH3™, SPH10™, SPH10H™, SPH10H-FM™, SPH10S™, Expand™, Bluetooth Mic&Intercom™, Handlebar Remote™, Wristband Remote™, SM10™, SR10™, SR10i™ являются товарными знаками Sena Technologies, Inc. или ее дочерних предприятий. Данные товарные знаки не могут использоваться без специального разрешения компании Sena.

GoPro® является зарегистрированным товарным знаком компании Woodman Labs (Сан-Матео, Калифорния). Sena Technologies, Inc. («Sena») не является аффилированной компанией Woodman Labs. Адаптер Sena Bluetooth Audio Pack представляет собой дополнительное устройство для камеры GoPro® Hero3 и Hero4 для обеспечения функции Bluetooth.

Словесный товарный знак и логотип Bluetooth® являются собственностью компании Bluetooth SIG, Inc. и используются компанией Sena по лицензии. iPhone и iPod являются зарегистрированными товарными знаками компании Apple Inc.

Адрес: 3150 Almaden Expressway,
Suite 238 San Jose, CA 95118

Представленная информация носит справочный характер, производитель имеет право вносить изменения и менять характеристики без уведомления.

2018 v1 © Все права защищены: Любое копирование и воспроизведение текста и изображений, в том числе частичное и в любых формах, без письменного разрешения официального дистрибьютора Sena в России запрещено.