

Дилка 503



VECTOR  ECHO

РУКОВОДСТВО ПОЛЬЗОВАТЕЛЯ  
ПОДВОДНОЙ ВИДЕОКАМЕРЫ



Дилка  
503



С ФУНКЦИЕЙ ЗАПИСИ

ПРИВЕТСТВИЕ .....	3
ИНСТРУКЦИЯ ПО МЕРАМ БЕЗОПАСНОСТИ .....	4
ПОДГОТОВКА К ЭКСПЛУАТАЦИИ.....	4
КОМПЛЕКТАЦИЯ .....	5
НАЗВАНИЯ КОМПОНЕНТОВ И ФУНКЦИЙ .....	6
ТЕХНИЧЕСКИЕ ХАРАКТЕРИСТИКИ.....	7
ОСНОВНЫЕ ФУНКЦИИ.....	8
ВКЛЮЧЕНИЕ И ВЫКЛЮЧЕНИЕ.....	8
ПРЯМАЯ ТРАНСЛЯЦИЯ ВИДЕО.....	8
ЗАПИСЬ ВИДЕО.....	9
СЪЁМКА ФОТОГРАФИЙ.....	10
ПРОСМОТР .....	11
УДАЛЕНИЕ ФАЙЛОВ.....	11
ЗАГРУЗКА НА КОМПЬЮТЕР.....	11
ЗАРЯДКА АККУМУЛЯТОРА .....	11
УСТАНОВКА ЦЕНТРАЛЬНОГО КОЛЬЦА.....	12
МЕНЮ ОПЕРАЦИЙ.....	13
ЯЗЫК.....	13
ДАТА/ВРЕМЯ .....	14
ШТАМП ДАТЫ .....	15
ЦИКЛ ЗАПИСИ.....	15
АВТОВЫКЛЮЧЕНИЕ .....	16
ЧАСТОТА.....	16
ЭКСПОЗИЦИЯ .....	17
ФОРМАТ .....	17
УСТАНОВКИ ПО УМОЛЧАНИЮ .....	18
ОСОБЫЕ УКАЗАНИЯ .....	19
ГАРАНТИЙНЫЙ ТАЛОН .....	20



## ВНИМАТЕЛЬНО ОЗНАКОМЬТЕСЬ С ИНСТРУКЦИЕЙ ДО НАЧАЛА ЭКСПЛУАТАЦИИ!

Уважаемый покупатель!

Спасибо за выбор нашей подводной видеокамеры Фишка 503. Водонепроницаемая камера, подключаемая к 5-дюймовому цветному дисплею, может записывать видео и делать фотографии вашего места рыбалки. Опустите камеру в воду, чтобы посмотреть, что происходит под поверхностью. Фишка 503 становится под водой вашими глазами. Встроенные светодиодные лампы ночного видения освещают в тёмных местах, и при длине кабеля до 25 метров Фишка 503 обеспечивает качественное изображение практически в любой ситуации. С захватом HD-видео и чёткими изображениями до 300 000 точек вы можете быстро и легко просматривать снимки и видео прямо на экране ЖК-монитора.



**ВНИМАНИЕ!** ТЕХНИЧЕСКОЕ ОБСЛУЖИВАНИЕ ДОЛЖЕН ПРОИЗВОДИТЬ ТОЛЬКО КВАЛИФИЦИРОВАННЫЙ СПЕЦИАЛИСТ. ДЛЯ СНИЖЕНИЯ РИСКА ПОРАЖЕНИЯ ЭЛЕКТРИЧЕСКИМ ТОКОМ НЕ ВЫПОЛНЯЙТЕ НИКАКИХ ОПЕРАЦИЙ ПО ОБСЛУЖИВАНИЮ, НЕ ОПИСАННЫХ В РУКОВОДСТВЕ ПОЛЬЗОВАТЕЛЯ, ЕСЛИ ВЫ НЕ ЯВЛЯЕТЕСЬ КВАЛИФИЦИРОВАННЫМ СПЕЦИАЛИСТОМ.



**ВНИМАНИЕ**  
Не открывать!  
Высокое напряжение!



Знак молнии в треугольнике предупреждает о наличии опасного напряжения внутри корпуса.



Символ восклицательного знака в треугольнике предупреждает о наличии важных инструкций, на которые следует обратить особое внимание.

## ИНСТРУКЦИЯ ПО МЕРАМ БЕЗОПАСНОСТИ

Перед использованием подводной видеокамеры Фишка 503, пожалуйста, убедитесь, что вы прочитали и поняли меры предосторожности, описанные ниже. Убедитесь, что устройство эксплуатируется правильно.

- Не вскрывайте монитор, так как там нет деталей, обслуживаемых пользователем. Это может привести к повреждению внутренних схем и аннулированию гарантии.
- Заряжайте монитор только с помощью прилагаемого адаптера питания. Использование неподходящего адаптера может привести к повреждению цепи или ожогу.
- Всегда отключайте камеру от монитора, когда монитор выключен.
- Монитор является водонепроницаемым, но он не полностью водонепроницаемый - не погружайте его в воду.
- Избегайте удара камеры о твёрдые предметы, такие как камни, которые могут поцарапать или разбить объектив и светодиодную подсветку.



### **ВНИМАНИЕ!**

С целью дальнейшего развития и лучшей службы производитель имеет право обновить и улучшить структуру и параметры устройства.



### **ВНИМАНИЕ!**

Внешний вид устройства, комплектация и характеристики могут быть изменены производителем без предварительного уведомления. Все иллюстрации, приведённые в данной инструкции, являются схематическими изображениями объектов и могут отличаться от их реального внешнего вида. Описание носит справочный характер и не может служить основанием для претензий и рекламаций.

## КОМПЛЕКТАЦИЯ



Монитор



Камера (с кабелем)



Адаптер питания



Крепёж на удочку



Центральное кольцо  
(комплект)



USB-кабель

## НАЗВАНИЯ КОМПОНЕНТОВ И ФУНКЦИЙ

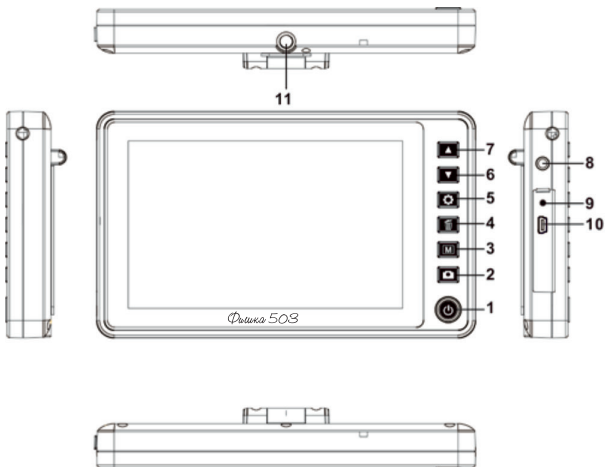

№	Назначение	№	Назначение
1	Включение/Выключение	7	Вверх
2	Запись (Видео/Фото)	8	Видеовход
3	Режим (Видео/Фото)	9	Индикатор заряда
4	Удалить	10	Разъём USB/Зарядка
5	Установка/Подтверждение	11	1/4-дюймовый винт
6	Вниз		

## ТЕХНИЧЕСКИЕ ХАРАКТЕРИСТИКИ

Размер экрана	5 дюймов
Разрешение экрана	800x480 точек
Разрешение камеры	300 000 точек
Длина кабеля	15 или 25 метров (зависит от модели)
Нагрузка на кабель	40 кг
Запись	Видео/Фото
Память	8 Гб встроенной памяти
Подсветка камеры	4 инфракрасных светодиода
Ёмкость аккумулятора	7500 мА/ч
Среднее время работы	7-8 часов
Время зарядки	5-6 часов

## ОСНОВНЫЕ ФУНКЦИИ

### • Включение/Выключение

Включение: нажмите кнопку включения/выключения один раз для включения монитора.

Выключение: нажмите и удерживайте кнопку включения/выключения 2 секунды, чтобы выключить.

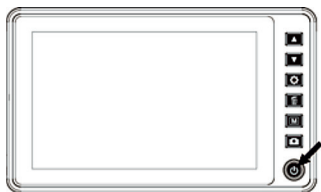

### • Просмотр изображения

Вставьте штекер камеры к видеоразъёму на мониторе. Включите монитор для просмотра видео на экране.

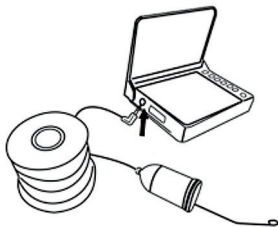





### • Запись видео

Нажмите : в левом верхнем углу появится

значок .

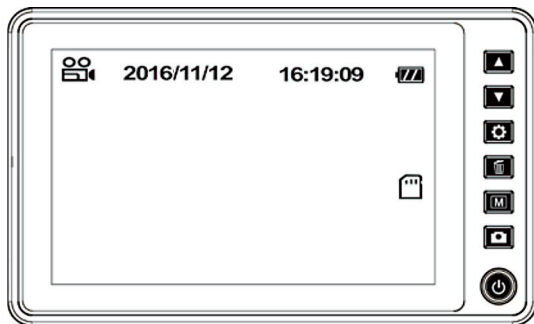

Нажмите , и запись начнётся. На экране будет красная точка, указывая на то, что запись происходит.

Нажмите , и запись закончится.



## ОСНОВНЫЕ ФУНКЦИИ

### • Съёмка фотографий

Нажмите  для переключения в режим фото, который изменит значок в левой верхней части экрана на .

Нажмите  один раз для получения снимка.



### **ВНИМАНИЕ!**

Число показывает оставшееся количество снимков, которое можно сохранить во внутренней памяти, в зависимости от текущего разрешения и объёма памяти.

### • Просмотр

Нажмите , чтобы перейти в режим просмотра.

Кнопками   выберите, что вы хотите просмотреть.

### • Удаление файлов

В режиме воспроизведения нажмите , чтобы удалить

текущий файл. Если вы хотите выйти из режима удаления

файлов, нажмите .

### • Загрузка на компьютер

Подключите монитор к компьютеру с помощью USB-кабеля для доступа к файлам, хранящимся на MicroSD-карте.

### • Зарядка аккумулятора

Когда батарея разряжена, пожалуйста, зарядите её с помощью прилагаемого адаптера питания. Индикатор зарядки будет красным, и станет зелёным, когда аккумулятор полностью заряжен.

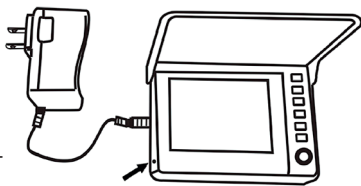

## ОСНОВНЫЕ ФУНКЦИИ

### • Установка центрального кольца

- ① Привяжите леску к основанию камеры, а затем отпустите её через центральное кольцо.
- ② Установите камеру горизонтально с помощью крючка, как показано.
- ③ Присоедините кабель камеры к удочке с помощью прилагаемых клипс.

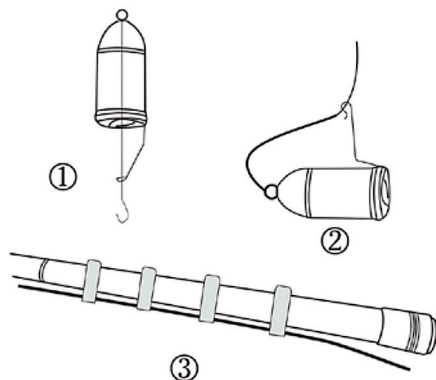



#### ПРИМЕЧАНИЕ:

Не крепите леску с рыболовным крючком непосредственно на кабель камеры. Это может повредить кабель. Крепите леску в специальную канавку на нижней части корпуса камеры.

Нажмите  для входа в меню установок.

Нажмите  для выхода из меню установок.

Нажмите   для выбора и для подтверждения выбора меню.

### • Установка языка

Установите язык устройства.



## МЕНЮ ОПЕРАЦИЙ

- **Дата/Время**

Установите дату и время.

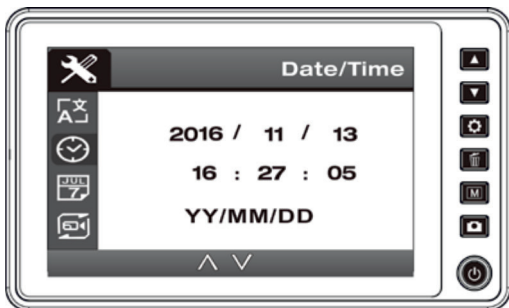

Для установки нажмите   , чтобы выбрать значение, затем нажмите  для переключения между опциями. В заключение нажмите  для подтверждения изменений.

- Штмп даты

Печать текущей даты/времени на фото или видео.

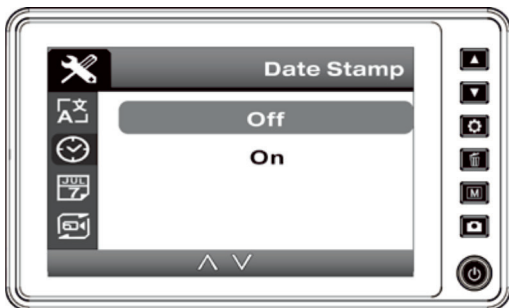

- Цикл записи

Установка продолжительности каждого видеоролика. **Off** означает, что цикл записи отключён.

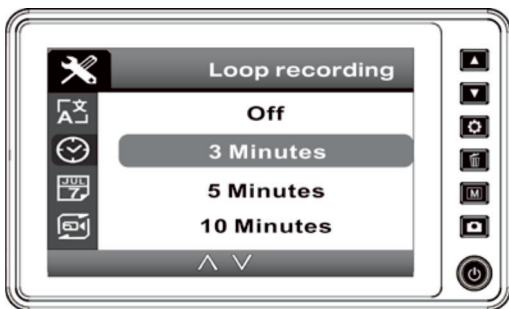

## МЕНЮ ОПЕРАЦИЙ

- **Автовыключение**

Установите время задержки для выполнения автоматического отключения питания.



- **Частота**

Выберите частоту среды съёмки (например, частоту люминесцентной лампы).

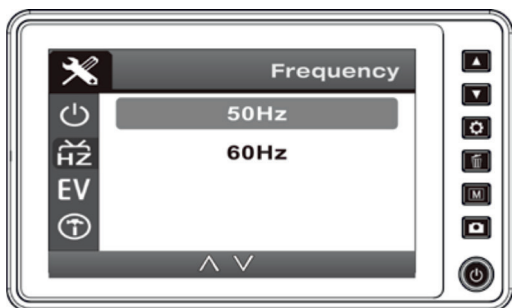



- **Экспозиция**

Установить коррекцию экспозиции в зависимости от освещённости окружающей среды.

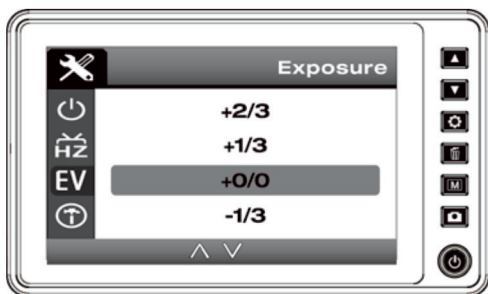

- **Форматирование**

Форматирует встроенную память.

Если необходимо закончить операцию, нажмите .



## МЕНЮ ОПЕРАЦИЙ

- **Установки по умолчанию**

Сбросить установки меню на значения по умолчанию.

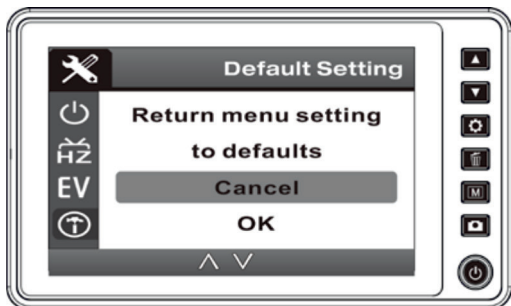

---

ИНСТРУКЦИЯ ПО ЭКСПЛУАТАЦИИ.  
Под ред. П.С. Биричева



- Не разбирайте устройство. Гарантийные обязательства аннулируются в случае вскрытия корпуса устройства.
- Перед использованием сначала вставьте разъём шнура камеры в основной блок устройства, только затем включите питание устройства.
- Перед отсоединением камеры, во избежание поломки, убедитесь, что питание устройства отключено.
- Для крепления лески к камере используйте специальный желобок.
- Не привязывайте леску к видеокамере, это может привести к её повреждению.

VECTOR  ECHO

Информационный центр VECTOR-ECHO  
[www.vector-echo.ru](http://www.vector-echo.ru)



Фискалка

Наименование изделия \_\_\_\_\_

Подпись продавца \_\_\_\_\_

Серийный номер \_\_\_\_\_

ФИО покупателя \_\_\_\_\_

Срок гарантии \_\_\_\_\_

6 месяцев

Гарантийный талон заполнен полностью,  
серийный номер изделия соответствует  
указанному в талоне, претензий к  
внешнему виду и комплектации не имею.

Дата продажи \_\_\_\_\_

Наименование торговой организации и  
её печать \_\_\_\_\_

Дата \_\_\_\_\_

Подпись \_\_\_\_\_

М.П.