

AUTOMATIC TRANSFER SWITCH

Блок автоматического запуска

946714

**ENERGOMATIC
PS-115**



IMPORTANT
ВНИМАНИЕ

Read this manual before use and retain for future reference.

Прочитайте данное руководство перед эксплуатацией устройства и сохраните его для дальнейшего использования.

The date of manufacture / Дата изготовления:

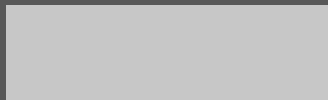

СОДЕРЖАНИЕ

ОПИСАНИЕ СИМВОЛОВ	3
НАЗНАЧЕНИЕ	3
КОМПЛЕКТНОСТЬ	4
ТРЕБОВАНИЯ БЕЗОПАСНОСТИ.....	4
МЕРЫ ПРЕДОСТОРОЖНОСТИ	5
УСТРОЙСТВО	6
ТЕХНИЧЕСКИЕ ХАРАКТЕРИСТИКИ.....	6
ПОРЯДОК РАБОТЫ	7
ОБСЛУЖИВАНИЕ	8
ВОЗМОЖНЫЕ НЕИСПРАВНОСТИ И СПОСОБЫ ИХ УСТРАНЕНИЯ.....	9
ХРАНЕНИЕ	9
ТРАНСПОРТИРОВКА	9
ГАРАНТИЙНЫЕ ОБЯЗАТЕЛЬСТВА.....	10
СРОК СЛУЖБЫ	10
РЕАЛИЗАЦИЯ И УТИЛИЗАЦИЯ.....	10
ДЛЯ ЗАМЕТОК.....	15







Уважаемый покупатель!

Данное изделие является технически сложным. Перед первым запуском внимательно изучите настоящее руководство по эксплуатации и строго соблюдайте все меры предосторожности! Их несоблюдение может привести к опасным для жизни травмам!

Руководство содержит информацию по сборке, эксплуатации и техническому обслуживанию блока автоматического управления генератором.

ОПИСАНИЕ СИМВОЛОВ

Настоящее руководство и наклейки на поверхности изделия имеют символы, обращающие внимание на важные моменты, обеспечивающие безопасность. Значения этих символов приведены ниже.

	Необходимо выполнять требования безопасности, предписанные в инструкциях, а также все применимые общие правила по безопасной работе.
	Внимание! Опасное напряжение! Необходимо выполнять требования по электробезопасности, предписанные в инструкциях, а также все применимые общие правила по безопасной работе. Открывание защитных крышек или разборка допускается только компетентными специалистами!
	Запрещается работа с устройством лицам без необходимой квалификации и лицам, которые не ознакомлены с требованиями, описанными в инструкции!
	Не утилизировать с бытовыми отходами. Необходима специальная утилизация.
	Беречь от влаги!
	Обязательным является выключение аппарата в ходе осуществления обслуживания и ремонтных видов деятельности!
	ВНИМАНИЕ! Автоматическое включение оборудования.

НАЗНАЧЕНИЕ

Блок автоматического управления генератором специально разработан для совместного использования с бензиновыми генераторами DENZEL серии PS, модели 55 EA, 70 EA, 80 EA и 90 EA.

При возникновении значительных отклонений параметров бытовой электросети или полном отключении питания блок автоматического управления генератором подключит автономный бензиновый генератор, не дожидаясь команды оператора. При возобновлении централизованного энергоснабжения производится обратное автоматическое переключение нагрузки с генераторной установки на питание от электросети с остановкой двигателя генератора.



ВНИМАНИЕ!

Запрещается эксплуатировать данное устройство в условиях повышенной влажности, при выпадении атмосферных осадков. Запрещается эксплуатировать блок автоматического управления во взрыво- и пожароопасных помещениях.

Данное устройство предназначено только для технических нужд. Запрещается использовать блок автоматического управления совместно с медицинским оборудованием. Эксплуатировать блок автоматики необходимо при температуре окружающего воздуха от -20°C до $+60^{\circ}\text{C}$, относительной влажности воздуха до 80 %.

КОМПЛЕКТНОСТЬ



①



②



③



⑤

1. Блок автоматического управления – 1 шт.

2. Ключ – 2 шт.

3. Кабель управления – 1 шт.

4. Упаковка – 1 шт.

5. Руководство по эксплуатации с гарантийным талоном – 1 шт.

ТРЕБОВАНИЯ БЕЗОПАСНОСТИ



ВНИМАНИЕ!

Прочитайте данное руководство перед эксплуатацией устройства и сохраните его для дальнейшего использования.

В целях безопасности лица моложе 16 лет, а также лица, не ознакомившиеся с данным руководством, не должны допускаться до работы с устройством.

Блок автоматического управления генератором не предназначен для использования лицами с ограниченными физическими или умственными способностями или при отсутствии у пользователя опыта и знаний, если он не находится под контролем и не проинструктирован об использовании прибора лицом, ответственным за безопасность.

К работе с блоком допускаются лица, прошедшие обучение, инструктаж и проверку знаний требований электробезопасности, имеющие квалификационную группу по электробезопасности не ниже III и соответствующее удостоверение.

Запрещается эксплуатировать и обслуживать блок автоматического управления генератором, находясь в состоянии алкогольного, наркотического опьянения или под воздействием сильнодействующих медицинских препаратов.

Пользователь, осуществляющий сборку блока автоматического управления, эксплуатацию, а также контрольные осмотры, должен иметь соответствующие знания и навыки. Техническое обслуживание и ремонт изделия должны осуществляться в авторизованном сервисном центре.



ВНИМАНИЕ!

Не вносите изменений в конструкцию изделия. Это может привести к поломке оборудования и различным травмам.

Мощность подключаемого оборудования не должна превышать значение максимальной допустимой нагрузки, указанной в технических характеристиках изделия.

Схема блока содержит элементы и узлы, находящиеся под напряжением питающей сети. Категорически запрещается работать при снятой передней панели блока автоматического управления.

Все работы по техническому обслуживанию и ремонту необходимо проводить на полностью обесточенном оборудовании.

Запрещается демонтировать блокирующие, предохранительные устройства, элементы защиты, а также вносить какие-либо изменения в конструкцию.

При ремонте необходимо использовать запасные узлы и детали только завода-изготовителя, это позволит обеспечить надежность и безопасность эксплуатации изделия. При использовании узлов и деталей других изготовителей производитель не несет ответственности за возникшие в результате этого последствия.

Перед началом работы проверьте все кабели и провода на предмет отсутствия повреждения изоляции.

Запрещается эксплуатация блока автоматического управления с поврежденным корпусом. Запрещается использование кабелей, проводов и корпусных изделий с поврежденной изоляцией.

Блок автоматического управления генератором следует подключать через розетку с заземляющим проводом. Запрещено использование блока при отсутствии или неисправном заземлении. Не извлекайте вилку из розетки, держась за кабель.

Оберегайте кабели и провода от воздействия высокой температуры, влаги и острых кромок.

Необходимо соблюдать не только общие требования по технике безопасности, приведенные в данном разделе, но и специальные указания, содержащиеся в других разделах.

Несоблюдение указаний по технике безопасности может создать опасность для окружающей среды, вывести из строя оборудование, а также повлечь за собой опасные последствия для здоровья и жизни человека.

Несоблюдение указаний по технике безопасности приведет к аннулированию гарантийных обязательств по возмещению ущерба.

МЕРЫ ПРЕДОСТОРОЖНОСТИ

Во избежание получения травм следуйте правилам:

- Схема устройства содержит элементы и узлы, находящиеся под напряжением питающей сети. Категорически запрещается работать при снятой лицевой панели блока автоматического управления.
- Не кладите воспламеняющиеся предметы на блок автоматического управления или рядом с ним.
- Запрещено использовать устройство в случаях повреждения корпуса или электрического кабеля.
- Не используйте блок автоматического управления в помещениях с потенциально взрывоопасной средой или при наличии открытого огня.
- Не используйте устройство во влажных или запыленных помещениях.
- Не допускайте к работе с блоком автоматического управления генератором людей, не получивших надлежащих инструкций.
- Всегда закрывайте на ключ лицевую панель блока автоматического управления. Прикосновение к проводам под высоким напряжением может привести к травме.
- Не вскрывайте корпусные устройства и не вносите изменений в электрическую схему.
- Не подключайте к блоку устройства, параметры которых не соответствуют указанным в технических характеристиках.
- При возникновении нештатных ситуаций, а также при обнаружении повреждений и дефектов устройства немедленно обесточьте его. Обратитесь в авторизованный сервисный центр.

УСТРОЙСТВО



рис. 1

- | | |
|--|---------------------------------|
| 1 - Индикатор напряжения бытовой электросети | 4 - Индикатор ошибки |
| 2 - Индикатор напряжения генератора | 5 - Замок лицевой панели |
| 3 - Индикатор автоматического режима | 6 - Переключатель режима работы |

ТЕХНИЧЕСКИЕ ХАРАКТЕРИСТИКИ

Наименование	Значение
Артикул	946714
Модель	ENERGOMATIC PS-115
Номинальная нагрузка, кВт/А	10/43,4
Количество контакторов	2
Номинальный ток контактора, А	25
Значение напряжения в бытовой сети, при котором запускается станция, В	100
Задержка до запуска станции, с	3
Количество попыток запуска станции	3
Время задержки до подключения нагрузки после запуска станции, с	5
Рабочая температура окружающей среды, °С	-20.. +60
Вес, кг	4,7
Размеры (LxWxH), мм	250x140x360

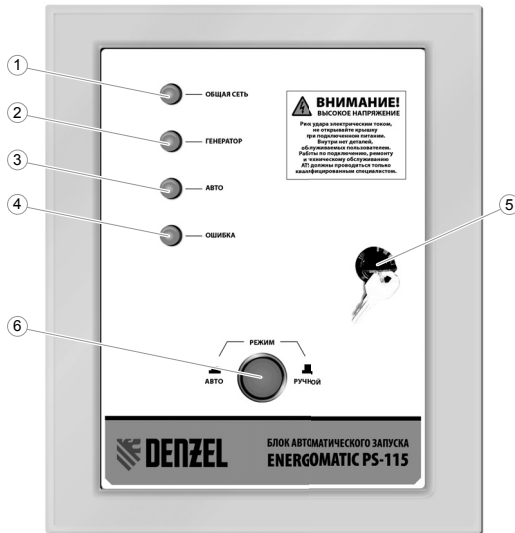
ПОРЯДОК РАБОТЫ

Подготовка к подключению

Перед подключением к сети и началом эксплуатации устройства проверьте совместимость моделей блока автоматического управления генератором и генератора.

Обесточьте сеть, к которой будет производиться подключение. С помощью вольтметра еще раз убедитесь в отсутствии напряжения в данной электросети.



ВНИМАНИЕ!

Запрещается подключение устройства к сети под напряжением или к работающему генератору. Невыполнение данного указания может стать причиной серьезных травм.

Заземление

Заземление должно быть выполнено в соответствии с существующими требованиями — ГОСТ 12.1.030-81 Системы стандартов безопасности труда (ССБТ) «Электробезопасность. Защитное заземление. Зануление». Все элементы заземляющего устройства соединяются между собой при помощи сварки, места сварки покрываются битумным лаком во избежание коррозии. Допускается присоединение заземляющих проводников при помощи болтов.

Для устройства заземления на открытой местности необходимо использовать один из следующих заземлителей:

- металлический стержень диаметром не менее 15 мм, длиной не менее 1500 мм;
- металлическую трубу диаметром не менее 50 мм, длиной не менее 1500 мм;
- лист оцинкованного железа размером не менее 1000×500 мм.

Любой заземлитель должен быть погружен в землю до влажных слоев грунта. На заземлителях должны быть оборудованы зажимы или другие устройства, обеспечивающие надежное контактное соединение провода заземления с заземлителем.

Подключение устройства

Блок автоматического управления интегрируется в схему энергоснабжения объекта и подключает потребителей к бытовой сети или к генератору, в зависимости от выбранного режима. Подключение генератора к бытовой сети проводится согласно схеме, представленной на рис. 2.



рис. 2

Порядок подключения:

1. Еще раз убедитесь, что бытовая сеть была обесточена, а генератор отключен.
2. Подключите фазу L и нейтральный провод N бытовой сети к соответствующим разъемам на блоке автоматического управления.
3. Подключите фазу L и нейтральный провод N бензинового генератора к соответствующим разъемам на блоке автоматического управления.
4. Подключите фазу L и нейтральный провод N цепи нагрузки (потребителей) к соответствующим разъемам на блоке автоматического управления.
5. Соедините между собой блок автоматического управления и генератор с помощью кабеля управления.
6. Убедитесь, что все корпусные устройства имеют заземление.
7. Убедитесь, что изоляция всех соединительных кабелей и корпуса устройств не были повреждены.
8. Подготовьте генератор к работе в соответствии с руководством по эксплуатации.
9. Включите напряжение в бытовой сети.

Использование устройства

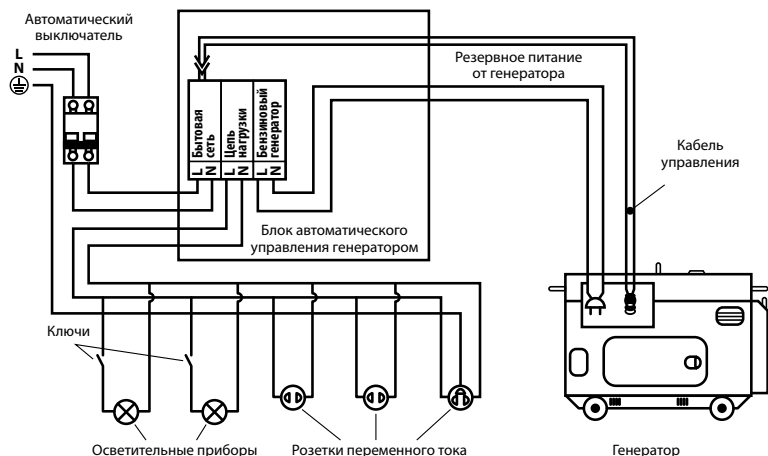
Для эксплуатации блока управления в автоматическом режиме нажмите на кнопку 6 (рис. 1). При этом на лицевой панели включится соответствующий индикатор 3 (рис. 1). В данном режиме питание будет производиться от бытовой сети, индикатор бытовой сети 1 (рис. 1) будет включен.

При падении напряжения в бытовой сети ниже 100 В или полном отключении питания блок автоматического управления запустит автономный бензиновый генератор в течение 3 секунд. На лицевой панели загорится соответствующий индикатор 2 (рис. 1). Нагрузка будет подключена через 5 секунд после запуска.



ВНИМАНИЕ!

Блок автоматического управления также подзаряжает аккумулятор генератора. Ток зарядки составляет 2 А.



ВНИМАНИЕ!

Блок автоматического управления автоматически закрывает воздушную заслонку карбюратора в момент запуска двигателя.

В блоке автоматического управления предусмотрена ситуация, когда генератор может не запуститься с первого раза. Вторая попытка будет произведена через 5 секунд, и третья – еще через 5 секунд. Если и третья попытка оказалась безрезультатной, на лицевой панели включится индикатор ошибки 4 (рис. 1). При возобновлении централизованного энергоснабжения производится обратное автоматическое переключение нагрузки с генераторной установки на питание от электросети с остановкой двигателя генератора в течение 5 секунд.

Для отключения автоматического блока управления и питания от сети нажмите на кнопку 6 (рис. 1), при этом погаснет соответствующий индикатор 3 (рис. 1).



ВНИМАНИЕ!

Суммарная мощность потребителей не должна превышать номинальную мощность генератора.

ОБСЛУЖИВАНИЕ

При транспортировке или перемещении обязательно выключайте устройство.

Устройство не является водонепроницаемым. Не допускайте намокания прибора. Нарушение данной инструкции может вызвать повреждение внутренних электрических цепей.

Не оставляйте устройство в местах попадания прямых солнечных лучей и не подвергайте воздействию высоких температур. Корпус и некоторые внутренние части сделаны из пластмассы и могут деформироваться при воздействии высоких температур.

На внутренних частях при нагреве может образоваться конденсат, который может стать причиной повреждения печатных плат и электронных компонентов.

При работе в пыльных местах на корпусе накапливается грязь. Удалите влагу и грязь мягкой сухой тканью. Не используйте агрессивные чистящие средства или растворители.

Регулярно проверяйте целостность корпуса. Не допускается использовать поврежденное устройство.

ВОЗМОЖНЫЕ НЕИСПРАВНОСТИ И СПОСОБЫ ИХ УСТРАНЕНИЯ

Неисправность	Причина	Способ устранения
Генератор не реагирует на отключение напряжения в бытовой сети.	Выключатель блока не переведен в режим «AUTO».	Переведите блок в режим «AUTO», нажав на кнопку.
	Отсоединен или поврежден кабель управления.	Проверьте соединение и целостность кабеля управления. При необходимости обратитесь в сервисный центр.
	Генератор не включен.	Включите генератор в соответствии с руководством по эксплуатации.
	Повреждена кнопка перевода в режим «AUTO».	Обратитесь в сервисный центр.
Блок автоматического управления работает нормально, но индикаторы не включаются.	Повреждены светодиоды индикаторов.	Обратитесь в сервисный центр.
Лицевая панель не закрывается ключом.	Поврежден замок лицевой панели.	Обратитесь в сервисный центр.

Техническое обслуживание проводить в специализированных сервисных центрах. Список сервисных центров представлен на сайте <http://ipsremont.ru/kontakty/>.

ХРАНИЕ

Хранить устройство необходимо при температуре окружающей среды от -20 °С до +60 °С, относительной влажности воздуха до 80 %. Храните устройство в месте, недоступном для детей.

Срок хранения изделия не ограничен.

ТРАНСПОРТИРОВКА

Данное устройство можно транспортировать любым видом закрытого транспорта в упаковке производителя или без нее, с защитой изделия от механических повреждений, атмосферных осадков, воздействия химических активных веществ и обязательным соблюдением мер предосторожности при перевозке хрупких грузов, что соответствует условиям перевозки 8 по ГОСТ 15150—89.

Транспортировать при температуре окружающего воздуха от -20 °С до +60 °С, относительной влажности воздуха до 80 %.

Во время транспортирования и погрузочно-разгрузочных работ упаковка с изделием не должна подвергаться резким ударам и воздействию атмосферных осадков. Размещение и крепление транспортировочной тары с упакованным изделием в транспортных средствах должны обеспечивать устойчивое положение и отсутствие возможности перемещения при перевозке.

ГАРАНТИЙНЫЕ ОБЯЗАТЕЛЬСТВА

На изделие распространяется гарантия производителя. Период гарантийного обслуживания указан в гарантийном талоне и исчисляется с момента продажи. Правила гарантийного обслуживания представлены в гарантийном талоне.

При регистрации продукции на сайте предоставляется расширенная гарантия, подробности указаны в гарантийном талоне.

СРОК СЛУЖБЫ

Средний срок службы изделия при условии соблюдения потребителем правил эксплуатации составляет 5 лет.

РЕАЛИЗАЦИЯ И УТИЛИЗАЦИЯ

Реализация генераторов осуществляется через торговые точки и магазины согласно законодательству РФ. Утилизация генератора осуществляется в соответствии с требованиями и нормами России и стран — участников Таможенного союза.

Продукция соответствует требованиям

ТР ТС 004/2011 «О безопасности низковольтного оборудования»,

ТР ТС 020/2011 «Электромагнитная совместимость технических средств».

Импортер и продавец в РФ: ООО «МИР ИНСТРУМЕНТА», 142703, РФ, МО, г. Видное, ул. Радиальная 3-я, д. 8, пом. 1-Н, ком. 2; в РК: ТОО «Мир инструмента-Алматы», РК, Алматинская обл., Карасайский р-н, Ельтайский с/о, с. Береке.

Произведено в КНР.



Гарантийный талон

срок гарантии 12 месяцев

с возможностью расширенной
гарантии до 36 месяцев

ВНИМАНИЕ!

**Пожалуйста, требуйте от продавца полностью заполнить все поля
гарантийного талона.**

Наименование изделия:

Серийный номер:

Дата продажи:

Наименование и адрес торговой организации:

Изделие проверено в присутствии потребителя:

Печать торговой организации и подпись продавца:

Благодарим вас за приобретение нашей продукции. Фирма-изготовитель предоставляет на приобретенное вами изделие настоящую гарантию сроком на 12 месяцев со дня продажи.

ВНИМАНИЕ! ИЗДЕЛИЕ В ГАРАНТИЙНУЮ МАСТЕРСКУЮ СДАЕТСЯ В ЧИСТОМ ВИДЕ.

Гарантийные обязательства компании ООО «МИР ИНСТРУМЕНТА»

При покупке изделия требуйте проверки его комплектности и исправности в вашем присутствии, инструкцию по эксплуатации на русском языке и заполненный гарантийный талон. При отсутствии у вас правильно заполненного гарантийного талона мы будем вынуждены отклонить ваши претензии по качеству данного изделия.

Перед началом работы с данным изделием следует внимательно ознакомиться с инструкцией по эксплуатации.

Все условия гарантии соответствуют действующему законодательству РФ.

Базовая гарантия

Гарантийный срок на данное изделие составляет 12 месяцев и исчисляется со дня продажи конечному потребителю.

В случае устранения недостатков товара гарантийный срок на него продлевается на период, в течение которого товар не использовался. Указанный период исчисляется со дня обращения потребителя с требованием об устранении недостатков товара до дня выдачи его по окончании ремонта.

Гарантийные обязательства распространяются только на неисправности, выявленные в течение гарантийного срока и обусловленные производственными или конструктивными факторами.

Расширенная гарантия

Гарантийный срок может быть продлен до 36 месяцев при условии безусловного бытового применения. Расширенная гарантия предоставляется только при условии, если владелец зарегистрирует инструмент на сайте компании «МИР ИНСТРУМЕНТА» www.instrument.ru в разделе «Сервис» в течение 4 недель с момента приобретения.

Подтверждением участия в программе расширенной гарантии конкретного инструмента и корректной регистрации инструмента является регистрационный сертификат, который следует распечатать на принтере во время регистрации. Регистрация возможна только после подтверждения покупателем согласия на сохранение личных данных, запрашиваемых в процессе регистрации.

Гарантия не распространяется в следующих случаях:

- Если детали были подвержены рабочему и другим видам естественного износа, а также при неисправности инструмента, вызванной данными видами износа.
- Неисправности инструмента, вызванные несоблюдением инструкций по эксплуатации или произошедшие в результате использования инструмента не по назначению, во время использования при неблагоприятных условиях окружающей среды, ненадлежащих производственных условиях, вследствие перегрузок или недостаточного, ненадлежащего технического обслуживания или ухода.
- Использование изделия в условиях высокой интенсивности работ и сверхтяжелых нагрузок. К безусловным признакам перегрузки изделия относятся, помимо прочего, появление цветов побежалости, деформация или оплавление деталей и узлов изделия, потемнение или облупивание изоляции проводов под воздействием высокой температуры.
- Механические повреждения (трещины, сколы и т.д.) и повреждения, вызванные воздействием агрессивных сред, высокой влажности и высоких температур, попаданием инородных предметов в вентиляционные отверстия электроинструмента, а также повреждения, наступившие вследствие коррозии металлических частей и неправильного хранения.
- Естественный износ принадлежностей, быстроизнашивающихся частей и расходных материалов, таких как приводные ремни, аккумуляторные батареи, столбы, направляющие ролики, защитные кожаные, чанги, патроны, подошвы, пыльные щели, пыльные шины, звездочки, шины, угольные щетки, ножи, пилки, абразивы, сверла, буры, лески для триммера и т.п.
- Вскрытие, ремонт или модификация инструмента вне уполномоченного сервисного центра.
- Стихийное бедствие.
- Неблагоприятные атмосферные и иные внешние воздействия на изделие, такие как дождь, снег, повышенная влажность, нагрев, агрессивные среды.
- Использование принадлежностей, расходных материалов и запасных частей, ГСМ, не рекомендованных производителем.

Средний срок службы изделия — 5 лет.

Устранение неисправностей, признанных как гарантийный случай, осуществляется на выбор компании посредством ремонта или замены неисправного инструмента на новый (возможно, на модель следующего поколения). Замененные инструменты и детали переходят в собственность компании.

Гарантийные претензии принимаются в течение гарантийного срока. Для этого необходимо предъявить или отправить неисправный инструмент в указанный в документации (на сайте ipsremont.ru) сервисный центр, приложив заполненный гарантийный талон, подтверждающий дату покупки товара и его наименование. В случае действия расширенной 36-месячной гарантии на основании упомянутой выше регистрации, к инструменту следует приложить и регистрационный сертификат расширенной гарантии.

Инструмент, отправленный дилеру или в сервисный центр в частично или полностью разобранном виде, под действие гарантии не подпадает. Все риски по пересылке инструмента дилеру или в сервисный центр несет владелец инструмента.

Другие претензии, кроме упомянутого права на бесплатное устранение недостатков инструмента, под действие гарантии не подпадают. После гарантийного ремонта на условиях расширенной гарантии срок расширенной гарантии инструмента не продлевается и не возобновляется.

С уважением, компания ООО «МИР ИНСТРУМЕНТА»

Изделие проверялось в моем присутствии, исправно, укомплектовано, внешний вид без повреждений. Всю необходимую для пользования данным изделием информацию и руководство по эксплуатации от продавца получил, с условиями гарантии ознакомлен и согласен, правильность заполнения гарантийного талона проверил.

_____ Подпись покупателя

Адреса и телефоны сервисных центров, обслуживающих продукцию компании ООО «МИР ИНСТРУМЕНТА», вы можете найти на сайте www.ipsremont.ru или уточнить в наших филиалах. Адреса и телефоны филиалов указаны на официальном сайте компании ООО «МИР ИНСТРУМЕНТА» www.instrument.ru.

Заполняется сервисным центром

Сервисный наряд № Дата поступления Дата выдачи Наименование сервиса Исполнитель Ф.И.О.

Печать сервисного центра и подпись ответственного лица

МП

Заполняется продавцом

Наименование изделия Серийный номер Дата продажи

МП

Печать торговой организации

Заполняется сервисным центром

Сервисный наряд № Дата поступления Дата выдачи Наименование сервиса Исполнитель Ф.И.О.

Печать сервисного центра и подпись ответственного лица

МП

Заполняется продавцом

Наименование изделия Серийный номер Дата продажи

МП

Печать торговой организации

Заполняется сервисным центром

Сервисный наряд № Дата поступления Дата выдачи Наименование сервиса Исполнитель Ф.И.О.

Печать сервисного центра и подпись ответственного лица

МП

Заполняется продавцом

Наименование изделия Серийный номер Дата продажи

МП

Печать торговой организации

Заполняется сервисным центром

Сервисный наряд №

Дата поступления

Дата выдачи

Наименование сервиса

Исполнитель Ф.И.О.

Контактная информация пользователя

Ф.И.О.:

Адрес:

Телефон:

Подпись покупателя _____ МП



Blank lines for handwritten notes



Заполняется сервисным центром

Сервисный наряд №

Дата поступления

Дата выдачи

Наименование сервиса

Исполнитель Ф.И.О.

Контактная информация пользователя

Ф.И.О.:

Адрес:

Телефон:

Подпись покупателя _____ МП



Blank lines for handwritten notes



Заполняется сервисным центром

Сервисный наряд №

Дата поступления

Дата выдачи

Наименование сервиса

Исполнитель Ф.И.О.

Контактная информация пользователя

Ф.И.О.:

Адрес:

Телефон:

Подпись покупателя _____ МП



Blank lines for handwritten notes

